



Valsts aģentūra
"Civilās aviācijas aģentūra"



**“UAS OPERĀCIJU PĀRVALDĪBAS UN
UZRAUDZĪBAS SISTĒMAS KONCEPCIJAS”
IZSTRĀDES PROJEKTS**

**BIZNESA PROCESU UN BIZNESA
MODEĻU IZSTRĀDE**

Versija: 1.0 LV



NACIONĀLAIS
ATTĪSTĪBAS
PLĀNS 2020



EIROPAS SAVIENĪBA
Kohēzijas fonds

IEGULDĪJUMS TAVĀ NĀKOTNĒ

Saturs

1. Ievads	13
2. Definīcijas un izmantotie termini.....	15
3. Sistēmas savietojamība	17
4. Sistēmas attīstība.....	19
5. Prasības no pakalpojumu sniedzēju puses	21
6. Laika grafiks	23
7. Pakalpojumi	25
8. Procesi.....	29
9. Apzīmējumi.....	42
10. BLOKS A: CAA funkcijas	43
Apraksts.....	43
Modulis A0: Lietotāja reģistrācija	45
Apraksts.....	45
TA 00.01-01: IT Risinājuma lietotāju reģistrācija	45
TA 00.01-10: Klienta reģistrācija (juridiskā persona).....	48
TA 00.01-11: Klienta reģistrācija (fiziskā persona).....	50
TA 00.01-12: Klienta datu labošana.....	52
TA 00.01-21: Cita Lietotāja pārstāvēšana	54
TA 00.01-23: Pārstāvniecības tiesību atsaukšana	56
TA 00.01-44: Darbības ar Lietotāja kontu (pārvaldība).....	58
TA 00.01-54: Lietotāju lomu pārvaldība.....	60
Modulis A1: Reģistrācija	63
Apraksts.....	63
Apakšmodulis TA 01.01: UAS ekspluatanti	63
TA 01.01-01: UAS ekspluatantu reģistrācija.....	65
TA 01.01-04: Atteikšanas no UAS ekspluatanta statusa	68

TA 01.01-05: UAS ekspluatanta numura aktivizācija.....	70
TA 01.01-11: UAS ekspluatanta profila izveide, ja UAS ekspluatants ir reģistrējies citā ES dalībvalstī vai EEZ	73
TA 01.01-21: UAS ekspluatanta iezīmes izveide.....	75
TA 01.01-31: Tālvadības pilota pievienošana UAS ekspluatantam.....	77
TA 01.01-34: Tālvadības pilotu pārvaldība.....	79
TA 01.01-41: Tālvadības pilota praktisko prasmju deklarēšana	81
Apakšmodulis TA 01.02: Sertificētās bezpilota gaisa kuģu sistēmas	83
TA 01.02-01: Datu par ārzemēs reģistrētu sertificētu bezpilota gaisa kuģi ievade IT risinājumā	83
Apakšmodulis TA 01.03: Bezpilota gaisa kuģu sistēmas un papildaprīkojums	85
Bezpilota gaisa kuģu sistēmas un papildaprīkojums	86
TA 01.03-01: Bezpilota gaisa kuģa sistēmas vai papildaprīkojuma reģistrācija	86
TA 01.03-02: Reģistrētās bezpilota gaisa kuģa sistēmas vai papildaprīkojuma parametru izmaiņa.....	88
TA 01.03-04: Bezpilota gaisa kuģa sistēmas vai papildaprīkojuma statusa pārvaldība.....	90
Bezpilota gaisa kuģu sistēmas un papildaprīkojuma izmantošanas ierobežošana	92
TA 01.03-11: Bezpilota gaisa kuģu, to sistēmu un papildaprīkojuma izmantošanas ierobežošanas pārvaldība.....	92
TA 01.03-14: Ierobežojumu atcelšana	94
Apakšmodulis TA 01.04: Tālvadības piloti.....	96
TA 01.04-01: Tālvadības pilotu pirmreizēja reģistrācija.....	98
TA 01.04-04: Atteikšanās no tālvadības pilota statusa.....	100
Apakšmodulis TA 01.05: Gaisa kuģu modeļu klubi un apvienības	102
TA 01.05-01: Gaisa kuģu modeļu kluba vai apvienības reģistrācija.....	104

TA 01.05-01-A: Gaisa kuģu modeļu kluba vai apvienības reģistrācijas pieteikuma sagatavošana un iesniegšana	106
TA 01.05-01-B: Gaisa kuģu modeļu kluba vai apvienības reģistrācijas pieteikuma izskatīšana un lēmuma pieņemšana.....	109
TA 01.05-01-C: Gaisa kuģu modeļu kluba vai apvienības profila izveide IT Risinājumā.....	112
TA 01.05-02: Izmaiņu pieteikšana gaisa kuģu modeļu klubam un apvienībai	114
TA 01.05-02-A: Izmaiņu pieteikuma sagatavošana un iesniegšana	116
TA 01.05-02-B: Izmaiņu pieteikuma izskatīšana un lēmuma pieņemšana	118
TA 01.05-02-C: Apstiprinātā izmaiņu pieteikuma īstenošana.....	120
TA 01.05-04: Gaisa kuģu modeļu kluba vai apvienības darbības atļaujas pārvaldība	122
Apakšmodulis TA 01.06: CAA atzītās struktūras	124
TA 01.06-01: CAA atzītās struktūras reģistrācija	126
TA 01.06-01-A: CAA atzītās struktūras statusa iegūšanas pieteikuma sagatavošana un iesniegšana	128
TA 01.06-01-B: CAA atzītās struktūras statusa iegūšanas pieteikuma izskatīšana un lēmuma pieņemšana	131
TA 01.06-01-C: CAA atzītās struktūras profila izveide IT Risinājumā .	134
TA 01.06-02: Izmaiņu pieteikšana CAA atzītās struktūras datos.....	136
TA 01.06-02-A: Izmaiņu pieteikuma sagatavošana un iesniegšana	138
TA 01.06-02-B: Izmaiņu pieteikuma izskatīšana un lēmuma pieņemšana	140
TA 01.06-02-C: Lēmuma par izmaiņu pieteikumu īstenošana	142
TA 01.06-04: CAA atzītās struktūras statusa pārvaldība	144
Apakšmodulis TA 01.15: Gaisa kuģu modeļu kluba biedru pārvaldība	146

TA 01.15-01: Gaisa kuģu modeļu kluba biedru un apvienības biedru pievienošana un dalības apstiprinājums.....	146
TA 01.15-01-A: Gaisa kuģu modeļu kluba biedru un apvienības biedru pievienošana un dalības apstiprinājums.....	149
TA 01.15-01-B: Gaisa kuģu modeļu kluba vai apvienības biedra statusa apstiprinājums	152
TA 01.15-03: Biedra izslēgšana no gaisa kuģu modeļu kluba vai apvienības	154
TA 01.15-11: Reģistrācija par biedru un dalības apstiprinājums	156
TA 01.15-11-A: Pieteikšanās.....	158
TA 01.15-11-B: Dalības apstiprinājums	160
TA 01.15-13: Biedra izstāšanās no gaisa kuģu modeļu kluba vai apvienības	162
Modulis A2: Kvalifikācija.....	164
Apraksts.....	164
Apakšmodulis TA 02.01: Apmācības e-vide.....	165
TA 02.01-00: Apmācības process.....	166
TA 02.01-01: Apmācības kursa izveide	168
TA 02.01-02: Apmācības kursa satura izmaiņa.....	170
TA 02.01-04: Apmācības kursa statusa pārvaldība	172
Apakšmodulis TA 02.02: Eksaminācijas e-vide	174
Eksāmena sesijas	174
TA 02.02-01: Eksāmena sesijas pieteikšana	175
TA 02.02-02: Eksāmena sesijas izmaiņa	177
TA 02.02-03: Eksāmena sesijas atcelšana	179
Pieteikumi eksāmena sesijai	181
TA 02.02-11: Lietotāja pieteikšanās Eksāmena sesijai un pieteikuma pārvaldība.....	182

TA 02.02-11-A: Pieteikums Eksāmena sesijai	184
TA 02.02-11-B: Pieteikuma Eksāmena sesijai pārvaldība	186
TA 02.02-13: Pieteikuma daļībai Eksāmena sesijā atsaukšana	188
TA 02.02-21: Lietotāju pieteikšana Eksāmena sesijai	190
Eksāmena veidi un to norise	192
TA 02.02-30: Eksāmena norise.....	193
TA 02.02-40: Teorētisko zināšanu eksāmena norise e-vidē	195
TA 02.02-50: Teorētisko zināšanu eksāmena norise tiešsaistē.....	197
TA 02.02-60: Teorētisko zināšanu eksāmena norise klātienē.....	199
TA 02.02-70: Praktisko prasmju pārbaude klātienē.....	201
Apakšmodulis TA 02.03: Kvalifikācijas dokumentu pārvaldības risinājums ..	204
Rezultātu ievade un kvalifikācijas piešķiršana	205
TA 02.03-01: Eksāmena rezultātu ievade IT risinājumā un kvalifikāciju apliecināšanā dokumenta izveide	205
TA 02.03-01-A: Rezultātu ievade IT Risinājumā un apstrāde.....	208
TA 02.03-01-B: Kvalifikāciju apliecināšanā dokumenta izveide.....	210
Kvalifikācijas dokumentu pārvaldība	212
TA 02.03-11: Citās valstīs izsniegto kvalifikācijas dokumentu ievade IT Risinājumā	212
TA 02.03-14: Kvalifikāciju apliecināšanu dokumentu pārvaldība.....	214
Apakšmodulis TA 02.04: Moduļa konfigurācija un palīgprocesi	217
TA 02.04-01: Jautājumu bankas jautājumu kategorijas izveide	217
TA 02.04-11: Jautājumu pievienošana	219
TA 02.04-21: Eksāmena veida izveide un konfigurācija.....	221
Modulis A3: Deklarācijas, atļaujas un sertifikāti darbībai specifiskajā kategorijā	223
Apraksts	223
TA 03.00-01: Atļaujas darbībai specifiskajā kategorijā iegūšana	224

TA 03.00-01-A: Atļaujas darbībai specifiskajā kategorijā iesnieguma sagatavošana un iesniegšana izskatīšanai CAA.....	227
TA 03.00-01-B: Atļaujas darbībai specifiskajā kategorijā pieteikuma izskatīšana un lēmuma pieņemšana	229
TA 03.00-01-C: Atļaujas darbībai specifiskajā kategorijā lēmuma īstenošana	232
TA 03.00-02: Izmaiņu pieteikšana atļaujā darbībai specifiskajā kategorijā.....	235
TA 03.00-02-A: Izmaiņu pieteikuma sagatavošana un iesniegšana	238
TA 03.00-02-B: Izmaiņu pieteikuma izskatīšana un lēmuma pieņemšana .	240
TA 03.00-02-C: Lēmuma par izmaiņu pieteikumu īstenošana.....	243
TA 03.00-04: Atļaujas statusa pārvaldība	245
Modulis A4: Piekļuve EASA repozitorijam	247
Apraksts	247
TA 04.01-01: Datu iegūšana no EASA repozitorija.....	247
Modulis A5: Uzraudzības programma	249
Apraksts	249
Modulis A6: Risinājums ātrai datu pārbaudei.....	250
Apraksts	250
TA 06.01-01: Datu pārbaude	251
Modulis A7: UAS ģeogrāfisku zonu pārvaldība	253
Modulis A8: Ziņojumi par atgadījumiem UAS jomā	254
Apraksts	254
TA 08.01-01: Ziņojuma par atgadījumu UAS jomā iesniegšana	255
TA 08.01-01-A: Ziņojuma par atgadījumu UAS jomā sagatavošana un iesniegšana	257
TA 08.01-01-B: Ziņojuma par atgadījumu UAS jomā izskatīšana	259
TA 08.01-14: Iezīmju saraksta pārvaldība	261
Modulis A9: Informācija par UAS jomu	263

Apraksts.....	263
Apakšmodulis TA 09.01: Raksti un kategorijas.....	264
TA 09.01-01: Raksta izveide un saglabāšana	265
TA 09.01-02: Raksta rediģēšana.....	267
TA 09.01-03: Raksta dzēšana	269
TA 09.01-04: Raksta publikācijas statusa pārvaldība.....	271
TA 09.01-11: Rakstu kategorijas izveide	273
TA 09.01-12: Rakstu kategorijas rediģēšana.....	275
TA 09.01-13: Rakstu kategorijas dzēšana	277
TA 09.01-14: Rakstu kategorijas statusa pārvaldība	279
Apakšmodulis TA 09.02: Elementi(komponenti)	281
TA 09.02-01: Elementa(komponenta) skata izveide	282
TA 09.02-02: Elementa(komponenta) skata rediģēšana.....	284
TA 09.02-03: Elementa(komponenta) skata dzēšana	286
TA 09.02-04: Elementa(komponenta) skata statusa pārvaldība	288
Modulis A10: Rēķini un statistika.....	290
Apraksts.....	290
TA 10.01-01: Pakalpojuma (cenu lapas pozīcijas) izveide	291
TA 10.01-02: Pakalpojuma (cenu lapas pozīcijas) labošana.....	293
TA 10.01-03: Pakalpojuma (cenu lapas pozīcijas) slēgšana	295
TA 10.02-01: Maksājumi	297
TA 10.05-01: Maksājumu pieņemšana klātienē un uzskaitē.....	299
TA 10.05-02: Maksājumi ar pārskaitījumiem	301
TA 10.05-03: Maksājumi tiešsaistē.....	303
TA 10.06-01: Rēķina izveide	305
TA 10.07-00: Naudas atgriešana pēc CAA ierosinājuma	307
TA 10.08-00: Naudas atgriešana pēc klienta ierosinājuma	309

TA 10.08-00-A: Naudas atgriešanas pieprasījuma iesnieguma sagatavošana 311	
TA 10.08-00-B: Iesnieguma par naudas atgriešanu izskatīšana un lēmuma pieņemšana	313
TA 10.08-00-C: Lēmuma par naudas atgriešanu īstenošana	315
Modulis A11: Piekļuves tiesības	317
Apraksts	317
TA 11.01-04: Piekļuves tiesību pārvaldība	318
Modulis A12: Dokumentu veidnes	320
Apraksts	320
TA 12.01-01: Jaunās veidnes izveide	321
TA 12.01-02: Veidnes labošana	323
TA 12.01-05: Veidņu pielietošanas konfigurācija	325
Modulis A13: Ziņojumi un sarakstes	327
Apraksts	327
Apakšmodulis TA 13.01: Individuālās ziņas	328
TA 13.01-01: Ziņas sagatavošana un nosūtīšana	328
Apakšmodulis TA 13.02: Sistēmas ziņas	330
TA 13.02-01: Sistēmas ziņas sagatavošana un nosūtīšana	330
TA 13.02-05: Sistēmas ziņu konfigurācija	332
Apakšmodulis TA 13.03: Ziņu liste	334
TA 13.03-01: Ziņu listes ziņas sagatavošana un nosūtīšana	334
Apakšmodulis TA 13.04: Paziņojumi	336
TA 13.04-01: Paziņojumu apstrāde	336
TA 13.04-05: Paziņojumu konfigurācija	338
Apakšmodulis TA 13.05: Pa pastu saņemto iesniegumu apstrāde	340
TA 13.05-01: Iesnieguma ievade IT Risinājumā	340

Modulis A14: Definēto vērtību saraksti	342
Apraksts	342
TA 14.01-01: Jaunās vērtības pievienošana	343
TA 14.01-02: Publicētās vērtības labošana	345
TA 14.01-03: Publicētās vērtības dzēšana.....	347
Modulis A15: Automatizācija	349
Apraksts	349
TA.15.01-00: Automatizācija	350
TA15.01-01: Regulāra procesa izveide	352
TA 15.01-02: Regulāra procesa labošana.....	354
Modulis A16: IT Risinājuma pārvaldība.....	356
Apraksts	356
TA 16.01-01: Biznesa moduļa ieslēgšana	357
TA 16.01-03: Biznesa moduļa atslēgšana	359
11. BLOKS B: UAS ģeogrāfisku zonu dizains.....	361
Apraksts.....	361
Modulis B1: UAS ģeogrāfisko zonu dizains.....	364
UAS ģeogrāfiskās zonas	364
TB 01.01-01: UAS ģeogrāfiskās zonas izveide.....	365
TB 01.01-01-A: UAS ģeogrāfiskās zonas izveides pieteikuma sagatavošana un iesniegšana	368
TB 01.01-01-B: UAS ģeogrāfiskās zonas izveides pieteikuma izskatīšana un lēmuma pieņemšana	371
TB 01.01-01-C: UAS ģeogrāfiskās zonas profila konfigurācija.....	374
TB 01.01-01-D: UAS ģeogrāfiskās zonas izveides ietekmes pārbaude uz pieteiktām UAS operācijām	377
TB 01.01-02: UAS ģeogrāfiskās zonas izmaiņu pieteikšana.....	380

TB 01.01-02-A: UAS ģeogrāfiskās zonas izmaiņu pieteikuma sagatavošana un iesniegšana	382
TB 01.01-02-B: UAS ģeogrāfiskās zonas izmaiņu pieteikuma izskatīšana un lēmuma pieņemšana	385
TB 01.01-02-C: UAS ģeogrāfiskās zonas profila konfigurācija saskaņā ar apstiprinātām izmaiņām	388
TB 01.01-02-D: UAS ģeogrāfiskās zonas izmaiņas ietekmes pārbaude uz pieteiktām UAS operācijām	390
Noteikumi (konfigurācija)	393
TB 01.01-11: Noteikuma izveide	394
TB 01.01-12: Noteikuma izmaiņa	397
TB 01.01-13: Noteikuma dzēšana	400
Interesešu zonas	402
TB 01.01-21: Interesešu zonas izveide	403
TB 01.01-22: Interesešu zonas izmaiņa	405
TB 01.01-23: Interesešu zonas dzēšana	407
Modulis B2: UAS ģeogrāfisko zonu pārvaldnieku sadarbības vide	409
TB 01.02-01: UAS ģeogrāfiskās zonas saskaņošanas projekta izveide un izskatīšana.....	410
TB 01.02-01-A: Projekta izveide un iesniegšana	413
TB 01.02-01-B: Projekta izskatīšana	415
TB 01.02-01-C: Lēmuma pieņemšana.....	417
12. BLOKS C: UAS operāciju pieteikšana un saskaņošana ar UAS ģeogrāfisko zonu pārvaldniekiem.....	419
Apraksts.....	419
Modulis C0: Bloka konfigurācija.....	420
Apraksts	420

TC 00.01-01: UAS operāciju pieteikšanas un/vai saskaņošanas platformu reģistrācija	421
TC 00.02-01: Gaisa telpas apjoma parametru konfigurācija.....	423
Modulis C1: UAS operāciju pieteikšana.....	425
Apraksts.....	425
UAS operāciju pieteikšana	428
TC 01.01-01: UAS operācijas pieteikšana un saskaņošana.....	428
TC 01.01-01-A: UAS operāciju pieteikuma izveide un sākotnēja analīze	431
TC 01.01-01-B: UAS operāciju pieteikuma apstrāde	433
TC 01.01-04: UAS operācijas pieteikuma atsaukšana	435
UAS Misijas	437
TC 01.01-11: UAS misijas izveide	437
Bezpilota gaisa kuģu lidojumi	439
TC 01.01-31: UAS operācijas īstenošana	439
Modulis C2: UAS operāciju saskaņošana	441
Apakšmodulis TC 02.01: UAS operāciju saskaņošana ar UAS ģeogrāfisko zonu pārvaldniekiem	442
TC 02.01-01: UAS operācijas saskaņošana no UAS ģeogrāfiskās zonas pārvaldnieka puses.....	444
TC 02.01-04: Darbības ar UAS operāciju atļauju	446
13. Pielikumi	448

1. Ievads

Kohēzijas fonda līdzfinansētā projekta Nr. 6.1.2.0/20/I/001 “Bezpilota gaisa kuģu (UAS) pārvaldības un uzraudzības sistēmas ieviešana” (turpmāk – projekts) ietvaros, balstoties uz pašreizējās situācijas UAS jomā analīzi un tās rezultātā izdarītajiem secinājumiem par industrijas attīstību nākotnē, 2.nodevumā tika sagatavota UAS operāciju pārvaldības un uzraudzības sistēmas koncepcija (turpmāk – Koncepcija). Koncepcija piedāvā izveidot vienotu IT platformu, kurā tiktu īstenoti ar UAS jomu saistītie procesi. Savukārt procesi ir sadalīti funkcionālās pakalpojumu grupās un apvienoti 6 blokos (1.attēls), kas nodrošina iespēju pakalpojumus izstrādāt un pieslēgt kopējai IT platformai un UAS operāciju pārvaldības un uzraudzības sistēmai pakāpeniski.

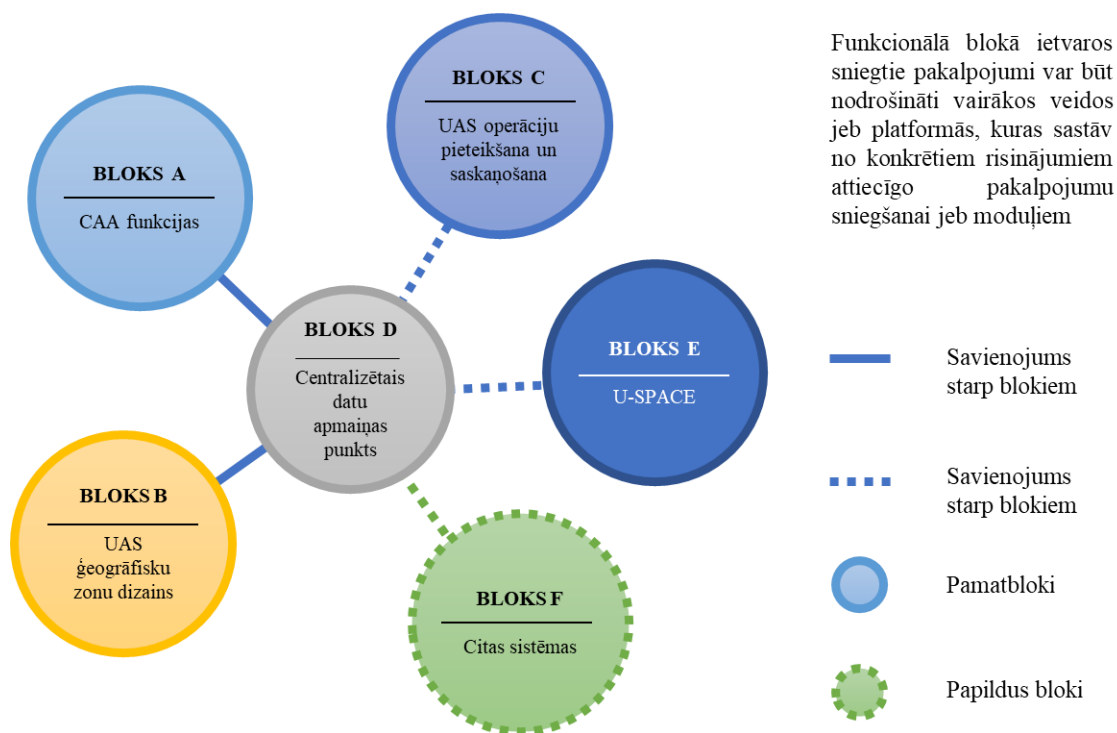

1.att. IT Risinājuma Bloku konceptuālais modelis

Bezpilota gaisa kuģu (turpmāk – BGK) uzraudzības un pārvaldības sistēmas pamatā ir datu apstrāde par UAS operācijām, kas iekļauj arī papildu informācijas iegūšanu no vairākiem blokiem. Platforma nodrošinās pakalpojumu pieteikšanu, saņemšanu un informācijas apriti digitālā formā. Tādējādi tiks nodrošināta ātrāka pakalpojumu saņemšanas, informācijas pieejamības un informācijas apmaiņas iespēja.

Uz Konceptijas pamata veidotā BGK uzraudzības un pārvaldības sistēma tās sākotnējā ietvarā visupirms nodrošinās normatīvajā regulējumā noteikto funkciju, atbildības jomu īstenošanu. Papildus sistēma piedāvā risināt iesaistīto pušu vajadzības un sākotnējās analīzes rezultātā konstatētās problēmas, tajā skaitā uzlabojot lietotāju ērtības pakalpojumu saņemšanā un uzraudzības un kontroles funkciju stiprināšanā. Sistēmas lietotāju loks ietver gan BGK īpašniekus, pilotus un ekspluatantus, gan pārējās iesaistītās puses, tai skaitā administratīvo procesu pārkāpumu gadījumos.

Šajā nodevumā ir ietverts sistēmas apraksts biznesa procesu formā, lai nodrošinātu vienotu digitālu vidi UAS operāciju nodrošināšanai, detalizēti aprakstīti Konceptijas A, B (daļēji), C (daļēji) funkcionālo pakalpojumu biznesa procesi, shematiski attēlojot darba plūsmas, iesaistītās puses un datu avotus. Sistēmas centrālais elements ir BGK reģistrācija, uz kuras pamata ir veidoti biznesa procesu apraksti. Biznesa modeļi ietver informāciju par maksas pakalpojumiem un jaunu pakalpojumu pievienošanu, tādējādi ļaujot UAS operāciju pārvaldības un uzraudzības sistēmai būt dinamiskai ar iespēju pastāvīgi pilnveidoties. Ņemot vērā pasūtītāja lēmumu īstenot visus pirmā etapa funkcionālos blokus vienā sistēmā, bloks D ir kā sistēmā integrēta tehniskā funkcija. Citu saistītu sistēmu izveide (F bloks) un U-Space funkcionalitātes izveide ir paralēlu vai tālāku Konceptijas īstenošanas posmu uzdevums un netiek šajā nodevumā apskatīta.

2. Definīcijas un izmantotie termini

Administrators	IT Risinājuma lietotājs, kuram ir piešķirtas plašas tiesības šīs sistēmās konfigurācijā, uzraudzībā, pārvaldībā.
Autentificēts lietotājs	Persona, kuras identitāte ir pārbaudīta.
Apmācību kurss	Strukturēts process, kura ietvaros Studenti apgūst jaunās zināšanas un/vai prasmes.
BGK pārvaldības un uzraudzības sistēma	nozīmē metožu, procesu, resursu un risinājumu kopumu, ar kura palīdzību tiek veicināta drošu UAS operāciju īstenošana, tajā skaitā koordinācija ar pilotējamo aviāciju.
Biedrs	Gaisa kuģu modeļu kluba vai apvienības biedrs.
CAA	Valsts aģentūra “Civilās aviācijas aģentūra”.
Eksāmena sesija	Ieraksts par laika posmu, kura ietvaros notiks Eksāmena kārtošana.
EMPIC	EMPIC programmatūra.
Ieraksts	Datu kopa ar kuru tiek operēts biznesa procesos.
Ierobežojums	Virkne ar parametriem un nosacījumiem, kas parametriskā veidā ierobežo attiecīgu produktu izmantošanu IT Risinājumā.
IT Risinājums	Metožu, iekārtu, programmatūras un cilvēkresursu kopums, kura nodrošina BGK pārvaldības un uzraudzības sistēmas darbību.
Klients	Ir datu kopa par fizisku vai juridisku personu.
Koncepcija	UAS operāciju pārvaldības un uzraudzības sistēmas koncepcija, kura tika izstrādāta Kohēzijas fonda līdzfinansētā projekta Nr. 6.1.2.0/20/I/001 “Bezpilota gaisa kuģu (UAS) pārvaldības un uzraudzības sistēmas ieviešana” īstenošanas laikā.
Lietotājs	Fiziskā persona vai juridiskās personas pārstāvis, kurš ir autentificējies IT Risinājumā.

Lietotājs (CAA)	Lietotājs, kurš pārstāv CAA.
Paziņojums	Dinamiskā ziņa IT Risinājumā, kura norāda uz veicamiem darbiem un to aktuālo statusu.
Persona	Fiziskā vai juridiskā persona, kura plāno izmantot IT Risinājuma pakalpojumus vai pakalpojumus UAS jomā.
Pieteicējs	Persona, kas iesniedz, ierosina izmaiņas vai citas darbības.
Priekšskatījums	Lietotāja ievadītās (un IT Risinājumā pieejamo) datu attēlojums apkopotā veidā pirms datu saglabāšanas vai iesniegšanas.
Profils	Informācijas kopums, kas ir attiecināms uz konkrētu subjektu.
Raksts	Publikācija vai ziņa.
Regula 2019/947	Komisijas Īstenošanas regula (ES) 2019/947 (2019. gada 24. maijs) par bezpilota gaisa kuģu ekspluatācijas noteikumiem un procedūrām.
Students	Persona, kura kārtos Eksāmenu.
Veidne	Dokumenta makets.
Viesis	Neautenticētā persona IT Risinājumā – jebkura persona pirms tā veic autentifikāciju.

3. Sistēmas savietojamība

Koncepcijā par prioritāti tiek izvirzīta vienotās digitālas vides izveide, kurā iesaistītās puses var sniegt un saņemt pakalpojumus. Koncepcijā ir piedāvāts konceptuālais BGK pārvaldības un uzraudzības sistēmas modelis, kurā pakalpojumi ir sadalīti starp vairākiem funkcionāliem blokiem, kuri ir dažādu pārvaldnieku pārziņā. Sistēmas pamatā ir datu apstrāde par UAS operācijām, kas iekļauj sevī arī papildu informācijas iegūšanu no vairākiem blokiem. Tā kā iesaistītās puses, kurām ir uzraudzības kompetence UAS jomā, ir minējušas, ka tiem bieži vien ir nepieciešama detalizēta informācija par UAS operāciju veicēja identitāti un kompetenci, kā arī to, ka šie dati tiek plaši izmantoti visā BGK uzraudzības un pārvaldības sistēmā, tad par pirmo prioritāti tiek izcelta ilgtspējīgās BGK sistēmas uzraudzības un pārvaldības sistēmas izveide, kuras pamatā ir CAA sniegto pakalpojumu digitalizācija UAS jomā (jeb Bloka A ieviešana). Šie pakalpojumi un funkcijas arī ir detalizēti atspoguļoti biznesa procesos.

Kā nākamā prioritāte ir noteikts risinājumu kopums UAS ģeogrāfisko zonu izveidošanai un pārvaldībai (Bloks B). Šie risinājumi iekļauj rīkus un procedūras UAS ģeogrāfisko zonu izveides pieteikumu apstrādei, lēmuma pieņemšanas procesam, datu izplatīšanai un vizualizācijai. Šiem risinājumiem ir jābūt digitāliem un savietojamiem ar citām sistēmām.

Kā būtiska prioritāte no lietotāju perspektīvas ir izvirzīta UAS operāciju pieteikšana un saskaņošana (Bloks C) digitālā formā, kas nodrošinātu operatīvāku, izsekojamu un daļēji automatizētu UAS operāciju pieteikumu apstrādi un lēmumu pieņemšanu par tiem. Arī šiem risinājumiem ir jābūt digitāliem un savietojamiem ar citām sistēmām.

Apskatīto bloku savstarpēja atkarība ir attēlota 2.attēlā.

Jebkuram no sistēmas moduļiem var tikt veidota datu apmaiņa ar ārējām sistēmām – gan pieprasot no citām sistēmām jau uzkrātus datus („iesniedz vienreiz” princips), gan sniedzot citu sistēmu pārvaldniekiem šajā sistēmā uzkrātus datus, piemēram, administratīvā procesa ietvaros (tajā skaitā ar API palīdzību). Savukārt, nākotnē attīstot sistēmu, mijiedarbība var tikt veidota ar papildu funkcionalitātēm, kā, piemēram, bloku E, ieviešot U-Space pārvaldību.

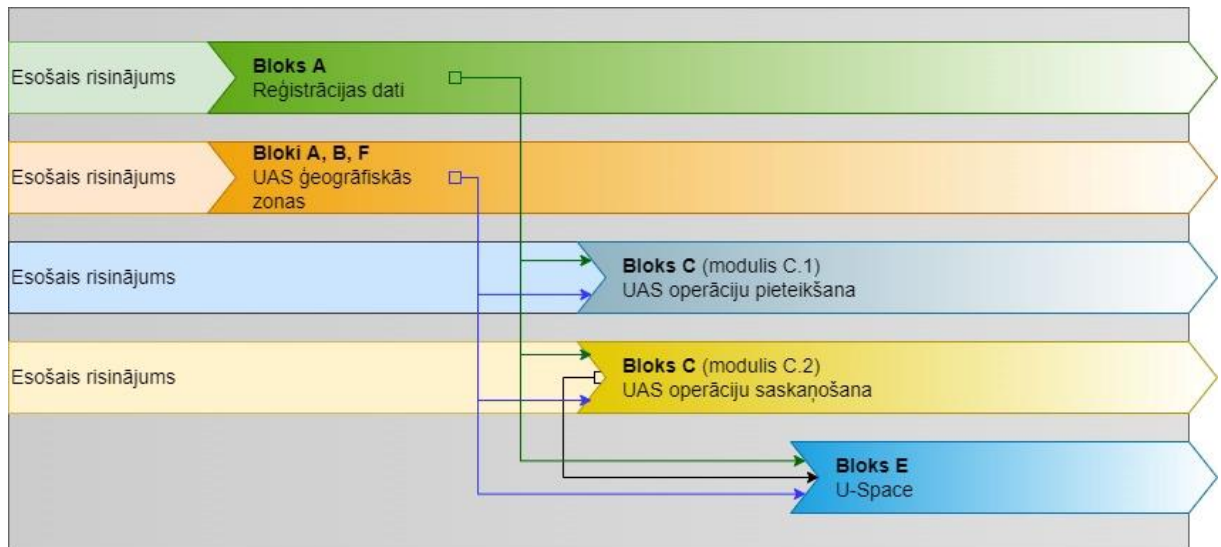

2.att. Konceptuālo Bloku savstarpēja atkarība

4. Sistēmas attīstība

BGK uzraudzības un pārvaldības kopējo ekosistēmu īsteno arī iesaistītās puses tirgus uzraudzības jomā, lidojumu drošuma uzraudzībā, administratīvā pārkāpuma procesā – ne tikai aviācijas nozares pārstāvji. Jomas ilgtspējīgai attīstībai ir nepieciešama saskaņota sadarbība starp iesaistītajām pusēm, kura var izpausties kā nozares pārstāvju tikšanās ar likumdevējiem, diskusijas, darba grupas un konsultācijas.

Koncepcijā tika piedāvāta funkcionālo bloku ieviešanas prioritārā secība pēc bloka nozīmes visā Konceptuālajā modelī. Šīs prioritātes, kopsakarā ar nepieciešamajām aktivitātēm BGK pārvaldības un uzraudzības sistēmas izveidē, tiek ņemtas par pamatu biznesa procesu aprakstu sagatavošanā. Papildus, konceptuālais modelis paredz to, ka jaunveidojamā sistēma tiek veidota kā atvērtā sistēma – funkcionālie bloki var būt paplašināti ar jauniem moduļiem.

Konceptuālais modelis paredz pakāpenisku BGK uzraudzības un pārvaldības sistēmas izvēršanu, sākot ar funkcionālo Bloku A jeb CAA funkcijām, kuras vienlaikus papildina funkcionālajā blokā F esošie moduļi (ārpus šī biznesa procesu apraksta). Turpmākā BGK pārvaldības un uzraudzības sistēmas izvēršana, citu bloku un moduļu ieviešana, ir atkarīga no pārējo iesaistīto pušu līdzdalības.

Katra jauna funkcionālā bloka ieviešana ir nozīmīga BGK pārvaldības un uzraudzības sistēmas attīstībai. Jaunie bloki paplašina pieejamo pakalpojumu klāstu, līdz ar to, to ieviešanai veicamas noteiktas pamataaktivitātes: diskusijas ar iesaistītajām pusēm, normatīvo aktu un/vai to grozījumu izstrāde (tai skaitā lēmums par finansējuma piešķiršanu), nepieciešamo risinājumu sagatavošana, ieviešana ekspluatācijā, periodiskā modernizācija.

Attīstot papildu funkcionalitātes vai detalizējot BGK pārvaldības un uzraudzības sistēmas prasības, jāievēro VPA princips (Vienas pieturas aģentūras princips). Šis princips sekmīgi atspoguļo lietotāju identificētās prasības, lai tiktu izmantoti jaunizveidotie pakalpojumi.

Saskaņā ar Koncepciju UAS jomā tiks veidoti daudzi jauni e-pakalpojumi, kas paredz jaunu risinājumu izstrādi, ieviešanu ekspluatācijā, uzturēšanu un modernizāciju (tai skaitā paplašināšanu) ilgtermiņā. Ņemot vērā to, ka Konceptuālais modelis aptver daudzas iesaistītās puses un jomas, būtu vēlams veidot risinājumus tādā veidā, lai to pielāgošana industrijas vajadzībām un standartiem būtu salīdzinoši

vienkārša. Kā labu piemēru var apskatīt “U-space” arhitektūras principus, kuri paredz, ka līdz ar tehnoloģiju attīstību būs vajadzība pēc esošo risinājumu pilnveidošanas.

5. Prasības no pakalpojumu sniedzēju puses

Šajā sadaļā ir uzskaitītas galvenās atziņas no potenciāliem pakalpojumu sniedzējiem par viņu prasībām attiecībā uz izstrādājamo IT Risinājumu.

Digitāls rīks – par prioritāti tiek izvirzīta vienotās digitālas vides izveide, kurā iesaistītās puses var sniegt un saņemt pakalpojumus digitālā formā.

Minimāla datu ievade “ar roku” – IT Risinājumā ir jāizmanto Iepriekš definēto vērtību sarakstu, lai samazinātu to gadījumu skaitu, kad Lietotājam ir jāievada manuāli tās vērtības, kuru variācijas ir zināmas (ir ierobežotas), un kuras var būt attēlotas saraksta, izvēlnes vai citā līdzīgā veidā; pēc iespējas automatizēt datu ievadi, ja konkrētie dati ir pieejami sistēmā, lai mazinātu cilvēciskās kļūdas iespējamību, uzlabotu datu ievades ātrumu un kvalitāti.

Pieejamība – ir attiecināma uz IT Risinājumā pakalpojumu sniedzēju redzējumu par tā lietojamību un iespēju piekļūt darbam nepieciešamiem datiem patstāvīgi vai ar minimālu citu lietotāju iesaisti (līdzdalību).

Ātrdarbība līdzīgi kā “Pieejamība” raksturo darbam vai pakalpojumu sniegšanai nepieciešamās informācijas iegūšanu/saņemšanu pēc iespējas īsākā laika posmā un ar minimālu darbību skaitu, kas jāveic lietotājam.

Vienas pieturas aģentūras princips – tādu darba organizācijas metožu izmantošana pakalpojumu sniegšanā, kas, pamatojoties uz labas pārvaldības principu un iestāžu savstarpējo sadarbību, ļauj saņemt pakalpojumus vienuviet klātienē vai elektroniski, arī tad, ja to sniegšanā ir iesaistītas vairākas iestādes, neatkarīgi no institūcijas un vietas.

Datu izsekojamība – IT Risinājumā tiks veikta pakalpojumu sniegšana UAS jomā iesaistītām personām, kas nozīmē, attiecīgu iesniegumu, pieteikumu un ziņojumu saņemšanu, apstrādi (izskatīšanu) un attiecīgo darbību veikšanu. Informācijai par šiem notikumiem, tai skaitā par veiktām darbībām gan no pakalpojuma saņēmēja, gan no pakalpojuma sniedzēja puses ir jābūt pieejamai tādā apmērā, lai varētu uzskatāmi attēlot notikumu un darbību hronoloģiju.

Veidlapu aizpildīšanas pilnīgums (maz būtisku detaļu precizējumu pieprasījuma skaita samazinājums)

„Iesniedz vienreiz” princips - izslēgt vai minimizēt situācijas, kad no iedzīvotāja tiek pieprasīta informācija, kas jau ir valsts pārvaldes rīcībā.

Klientu identifikācijas (Fiziskā persona, juridiskā persona, Valsts iestāde) – sistēma paredz trīs galvenās klientu grupas, kas nepieciešamas, lai sistēma korekti noteiktu atbilstošās procesuālās darbības, piemēram, attiecībā uz maksājumiem.

6. Laika grafiks

IT Risinājuma izstrādes laika grafiks ir pakārtos projekta termiņiem, tas nozīmē, ka IT Risinājumam (blokiem A, B, C) ir jābūt izstrādātam un ieviestam ekspluatācijā līdz 2023.gada 31.decembrim.

Bloku izstrāde paredz šādus posmus:

- Diskusijas (D) – tās ir konsultācijas, diskusijas ar UAS jomā iesaistīto pušu pārstāvjiem un ekspertiem par konkrēto bloku.
- Grozījumi normatīvos aktos (G) – ir procesu un darbību kopums, kuru rezultātā tiek sagatavotas un izmaiņas normatīvajos aktos pirms attiecīgā bloka ieviešanas ekspluatācijā.
- Risinājuma izveide (S) – posms, kura laikā tiek izstrādāts IT Risinājums un sagatavots ekspluatācijai.
- Ekspluatācija (x) – sagatavotā risinājuma ieviešana ekspluatācijā un tā turpmākā izmantošana pakalpojumu sniegšanā.

Ņemot vērā to, ka koncepcija apraksta visu bezpilota gaisa kuģu uzraudzības un pārvaldības sistēmu – arī tos blokus, kas tiek un tiks ieviesti ārpus šī projekta, ir vēl viens posms “Daļējā ieviešana ekspluatācijā” (O), kurš ir attiecināms uz citām sistēmām un risinājumiem, kas kalpos par pagaidu risinājumu konkrētu funkciju izpildei.

Koncepcijā ieviešanas laika grafiks ir attēlots tabulā 6.1.

Tabula 6.1

Laika grafiks biznesa procesu aprakstos ietverto darbību un funkcionalitāšu īstenošanai un uzturēšanai

Gads	2022				2023				2024			
Ceturksnis	I	II	III	IV	I	II	III	IV	I	II	III	IV
Bloks A	D	D	G	S	S	S	x	x	x	x	x	x
Bloks B	D	D	G	S	S	S	x	x	x	x	x	x
Bloks C	D	D	D	S	S	S	x	x	x	x	x	x
Bloks D		D	D	S	S	S	x	x	x	x	x	x
Bloks E					D	D	D	G	G	G	G	x
Bloks F	O	O	O	O	O	O	O	O	O	O	O	O
F.2	O	O	O	O	O	S	S	x	x	x	x	x
F.3			O	O	O	S	S	x	x	x	x	x

Apzīmējumi: D – diskusijas, G – grozījumi normatīvajos aktos, S – risinājuma izveide, O – daļējā ieviešana ekspluatācijā, x – ekspluatācija/uzturēšana.

Piezīme: Ceturkšņos izmantotie apzīmējumi raksturo pamataktivitāti attiecīgajā laika posmā. Praktiski aktivitātes var veikt daļēji paralēli.

7. Pakalpojumi

Izstrādājot biznesa procesus un to aprakstus, tika ņemta vērā Konceptija un aktuālais CAA publisko maksas pakalpojumu cenrādis (tikai tās pozīcijas, kuras ir attiecināmas uz UAS jomu):

- Bezpilota gaisa kuģa sistēmas ekspluatantu un sertificēšanai pakļautu bezpilota gaisa kuģu reģistrācija;
- Bezpilota gaisa kuģa sistēmas ekspluatācijas deklarācijas, atļaujas un sertifikāti;
- Tālvadības pilotu teorētisko zināšanu klātienēs eksāmena kārtošana, sertifikāta izdošana;
- Atzītās struktūras bezpilota gaisa kuģa jomā novērtēšana, apliecības izsniegšana. Deklarācijas iesniegšana par tālvadības pilotu praktisko apmācību un prasmju novērtēšanas operācijām, uz kurām attiecas standarta scenāriji.

Tabulā 7.1 ir sniegts publisko maksas pakalpojumu cenrāža pozīciju saraksts ar atbilstošiem biznesa procesu identifikatoriem. Šie identifikatori ir atšifrēti šī dokumenta 8. sadaļā (saraksta veidā), kā arī detalizētāk 10. sadaļā.

Tabula 7.1

Publisko maksas pakalpojumu cenrāža pozīcijas un atbilstošie biznesa procesa identifikatori

Publisko maksas pakalpojumu cenrāža pozīcijas			Procesa identifikators
V. Bezpilota gaisa kuģu sistēmas			
25	Bezpilota gaisa kuģa sistēmas ekspluatantu un sertificēšanai pakļautu bezpilota gaisa kuģu reģistrācija*		
25.1.	bezpilota gaisa kuģa sistēmas ekspluatanta reģistrācija	elektronisks apliecinājums	TA 01.01-01: UAS ekspluatantu reģistrācija
25.2.	sertificēšanai pakļauta bezpilota gaisa kuģa reģistrācija	reģistrācijas apliecība	Uzraudzība tiek veikta EMPIC programmatūrā. Process netiek apskatīts šajā dokumentā. IT Risinājumā var būt veikta rēķinu izrakstīšana TA 10.06-01: Rēķina izveide

Publisko maksas pakalpojumu cenrāža pozīcijas		Procesa identifikators	
26	Bezpilota gaisa kuģa sistēmas ekspluatācijas deklarācijas, atļaujas un sertifikāti*		
26.1.	bezpilota gaisa kuģa sistēmas ekspluatācijas deklarācijas iesniegšana	apstiprinājums par deklarācijas saņemšanu un pilnīgumu	TA 03.00-01: Atļaujas darbībai specifiskajā kategorijā iegūšana
26.2.	bezpilota gaisa kuģa sistēmas ekspluatanta iesnieguma izvērtējums, balstoties uz iepriekš definētu riska izvērtējumu (PDRA)	atbilstību/ neatbilstību izvērtējums	TA 03.00-01: Atļaujas darbībai specifiskajā kategorijā iegūšana
26.3.	bezpilota gaisa kuģa sistēmas ekspluatanta iesnieguma izvērtējums bez iepriekš definēta riska izvērtējuma	atbilstību/ neatbilstību izvērtējums	TA 03.00-01: Atļaujas darbībai specifiskajā kategorijā iegūšana
26.4.	ekspluatācijas atļaujas izsniegšana	ekspluatācijas atļauja	TA 03.00-01: Atļaujas darbībai specifiskajā kategorijā iegūšana
26.5.	tāda bezpilota gaisa kuģa sistēmas ekspluatanta uzraudzība, kuram piešķirta ekspluatācijas atļauja	uzraudzības programmas gada maksa	Uzraudzība tiek veikta EMPIC programmatūrā. Process netiek apskatīts šajā dokumentā. IT Risinājumā var būt veikta rēķinu izrakstīšana TA 10.06-01: Rēķina izveide
26.6.	bezpilota gaisa kuģa sistēmas ekspluatanta sākotnējā novērtēšana vieglo bezpilota gaisa kuģu ekspluatanta sertifikāta (LUC) saņemšanai	atzinums par atbilstību/ neatbilstību prasībām	
26.7.	vieglo bezpilota gaisa kuģu ekspluatanta sertifikāta (LUC) izsniegšana	Sertifikāts	IT Risinājumā var būt veikta rēķinu izrakstīšana TA 10.06-01: Rēķina izveide
26.8.	vieglo bezpilota gaisa kuģu sistēmas ekspluatanta sertifikāta (LUC) grozīšana	Sertifikāts	
26.9.	vieglo bezpilota gaisa kuģu ekspluatantu sertifikāta (LUC) turētāja uzraudzība	uzraudzības programmas gada maksa	Uzraudzība tiek veikta EMPIC programmatūrā. Process netiek apskatīts šajā dokumentā. IT Risinājumā var būt veikta rēķinu izrakstīšana TA 10.06-01: Rēķina izveide
26.10.	vieglo bezpilota gaisa kuģu ekspluatantu sertifikāta (LUC) turētāja novērtēšana atbilstoši	audita ziņojums	

Publisko maksas pakalpojumu cenrāža pozīcijas		Procesa identifikators	
	uzraudzības ciklam		
26.11.	gaisa kuģu modeļu kluba vai apvienības iesnieguma izvērtējums un ekspluatācijas atļaujas izsniegšana	ekspluatācijas atļauja	TA 01.05-01-C: Gaisa kuģu modeļu kluba vai apvienības profila izveide IT Risinājumā
27	Tālvadības pilotu teorētisko zināšanu klātienēs eksāmena kārtošana, sertifikāta izdošana*		
27.1.	atvērtās kategorijas A2 apakškategorijas tālvadības pilota teorētisko zināšanu klātienēs eksāmena kārtošana	klātienēs eksāmens	TA 02.02-60: Teorētisko zināšanu eksāmena norise klātienē
27.2.	atvērtās kategorijas A2 apakškategorijas tālvadības pilota kompetences sertifikāta izsniegšana	sertifikāts	TA 02.03-01-B: Kvalifikāciju apliecinājoša dokumenta izveide
27.3.	specifiskās kategorijas tālvadības pilota teorētisko zināšanu klātienēs eksāmena kārtošana	klātienēs eksāmens	TA 02.02-60: Teorētisko zināšanu eksāmena norise klātienē
27.4.	specifiskās kategorijas tālvadības pilota teorētisko zināšanu klātienēs sertifikāta izsniegšana	sertifikāts	TA 02.03-01-B: Kvalifikāciju apliecinājoša dokumenta izveide
28	Atzītās struktūras bezpilota gaisa kuģa jomā novērtēšana, apliecības izsniegšana. Deklarācijas iesniegšana par tālvadības pilotu praktisko apmācību un prasmju novērtēšanas operācijām, uz kurām attiecas standarta scenāriji*		
28.1.	atzītās struktūras novērtēšana	atbilstību/neatbilstību izvērtējums	Uzraudzība tiek veikta EMPIC programmatūrā. Process netiek apskatīts šajā dokumentā. IT Risinājumā var būt veikta rēķinu izrakstīšana TA 10.06-01: Rēķina izveide
28.2.	atzītās struktūras apstiprināšana	apliecība	IT Risinājumā var būt veikta rēķinu izrakstīšana TA 10.06-01: Rēķina izveide TA 01.06-01: CAA atzītās struktūras reģistrācija

Publisko maksas pakalpojumu cenrāža pozīcijas			Procesa identifikators
28.3.	atzītās struktūras apliecības nosacījumu grozīšana	apliecība	TA 01.06-02: Izmaiņu pieteikšana CAA atzītās struktūras datos
28.4.	atzītās struktūras uzraudzība	uzraudzības programmas gada maksa	Uzraudzība tiek veikta EMPIC programmatūrā. Process netiek apskatīts šajā dokumentā.
28.5.	atzītās struktūras novērtēšana atbilstoši uzraudzības ciklam	audita ziņojums	IT Risinājumā var būt veikta rēķinu izrakstīšana TA 10.06-01: Rēķina izveide
28.6.	atzītās struktūras instruktoru un novērtētāju kvalifikācijas pārbaude	klātienē eksāmens	TA 02.02-60: Teorētisko zināšanu eksāmena norise klātienē
28.7.	atzītās struktūras instruktoru un novērtētāju kvalifikācijas sertifikātu izsniegšana	sertifikāts	TA 02.03-01-B: Kvalifikāciju apliecināšana dokumenta izveide
28.8.	deklarācijas iesniegšana par tāl vadības pilotu praktisko apmācību un prasmju novērtēšanu bezpilota gaisa kuģa operācijām, uz kurām attiecas standarta scenāriji	apstiprinājums par deklarācijas saņemšanu un pilnīgumu	TA 03.00-01: Atļaujas darbībai specifiskajā kategorijā iegūšana
28.9.	tāda bezpilota gaisa kuģu sistēmu ekspluatanta uzraudzība, kurš iesniedz deklarāciju par tāl vadības pilotu praktisko apmācību un prasmju novērtēšanu bezpilota gaisa kuģa operācijām, uz kurām attiecas standarta scenāriji	uzraudzības programmas gada maksa	Uzraudzība tiek veikta EMPIC programmatūrā. Process netiek apskatīts šajā dokumentā. IT Risinājumā var būt veikta rēķinu izrakstīšana TA 10.06-01: Rēķina izveide

8. Procesi

Šajā dokumentā apskatītie procesi balstās uz koncepcijas, kas tika sagatavota Projekta ietvaros. Dokumenta struktūra atveido koncepcijā apskatīto bloku un moduļu struktūru, kura ir papildināta ar papildu moduļiem un apakšmoduļiem, kā arī detalizētāku uzskaitījumu īstenojamām darbībām Pakalpojumu sniegšanā.

Procesu apraksta struktūra satur informāciju par procesa identifikatoru, procesa nosaukumu, norādi uz pakalpojumu, īsu procesa aprakstu, priekšnosacījumus tā izpildei, procesu veidojošiem apakšprocesiem (ja tādi ir), procesa dalībniekus, iespējamās procesa rezultātus, uzskaitījumu ar saistītiem procesiem, procesa shematisku attēlojumu. Process tika sadalīts apakšprocesos gadījumos, kad uzskatāmības nolūkos ir nepieciešams parādīt atsevišķa lietotāja mijiedarbību ar citu lietotāju vai IT Risinājumu. Apakšprocesu ir apzīmēti ar lielu burtu, kas tiek pievienots pamatprocesa identifikatoram, atdalot to ar simbolu “-”, piemēram, procesa identifikators ir TA 00.01-03, savukārt “TA 00.01-03-A” un “TA 00.01-03-B” ir apakšprocesu.

Tabula 8.1

Saraksts ar biznesa procesu identifikatoriem un nosaukumiem

Identifikators	Procesa vai apakšprocesa nosaukums
BLOKS A: CAA funkcijas	
Modulis A0: Lietotāja reģistrācija	
TA 00.01-01	IT Risinājuma lietotāju reģistrācija
TA 00.01-10	Klienta reģistrācija (juridiskā persona)
TA 00.01-11	Klienta reģistrācija (fiziskā persona)
TA 00.01-12	Klienta datu labošana
TA 00.01-21	Cita Lietotāja pārstāvēšana
TA 00.01-23	Pārstāvniecības tiesību atsaukšana
TA 00.01-44	Darbības ar Lietotāja kontu (pārvaldība)

Identifikators	Procesa vai apakšprocesa nosaukums
TA 00.01-54	Lietotāju lomu pārvaldība
Modulis A1: Reģistrācija	
Apakšmodulis	TA 01.01: UAS ekspluatanti
TA 01.01-01	UAS ekspluatantu reģistrācija
TA 01.01-04	Atteikšanas no UAS ekspluatanta statusa
TA 01.01-05	UAS ekspluatanta numura aktivizācija
TA 01.01-11	UAS ekspluatanta profila izveide, ja UAS ekspluatants ir reģistrējies citā ES dalībvalstī vai EEZ
TA 01.01-21	UAS ekspluatanta iezīmju pārvaldība
TA 01.01-34	Tālvadības pilotu pārvaldība
TA 01.01-41	Tālvadības pilota praktisko prasmju deklarēšana
Apakšmodulis	TA 01.02: Sertificētās bezpilota gaisa kuģu sistēmas
TA 01.02-01	Datu par ārzemēs reģistrētu sertificētu bezpilota gaisa kuģi ievade IT risinājumā
Apakšmodulis	TA 01.03: Bezpilota gaisa kuģu sistēmas un papildaprīkojums
	Bezpilota gaisa kuģu sistēmas un papildaprīkojums
TA 01.03-01	Bezpilota gaisa kuģa sistēmas vai papildaprīkojuma reģistrācija
TA 01.03-02	Reģistrētās bezpilota gaisa kuģa sistēmas vai papildaprīkojuma parametru izmaiņa
TA 01.03-04	Bezpilota gaisa kuģa sistēmas vai papildaprīkojuma statusa pārvaldība
	Bezpilota gaisa kuģu sistēmas un papildaprīkojuma

Identifikators	Procesa vai apakšprocesa nosaukums
	izmantošanas ierobežošana
TA 01.03-11	Bezpilota gaisa kuģu, to sistēmu un papildaprīkojuma izmantošanas ierobežošanas pārvaldība
TA 01.03-14	Ierobežojumu atcelšana
Apakšmodulis	TA 01.04: Tālvadības piloti
TA 01.04-01	Tālvadības pilotu pirmreizēja reģistrācija
TA 01.04-04	Atteikšanās no tālvadības pilota statusa
Apakšmodulis	TA 01.05: Gaisa kuģu modeļu klubi un apvienības
TA 01.05-01	Gaisa kuģu modeļu kluba vai apvienības reģistrācija
TA 01.05-01-A	Gaisa kuģu modeļu kluba vai apvienības reģistrācijas pieteikuma sagatavošana un iesniegšana
TA 01.05-01-B	Gaisa kuģu modeļu kluba vai apvienības reģistrācijas pieteikuma izskatīšana un lēmuma pieņemšana
TA 01.05-01-C	Gaisa kuģu modeļu kluba vai apvienības profila izveide IT Risinājumā
TA 01.05-02	Izmaiņu pieteikšana gaisa kuģu modeļu klubam un apvienībai
TA 01.05-02-A	Izmaiņu pieteikuma sagatavošana un iesniegšana
TA 01.05-02-B	Izmaiņu pieteikuma izskatīšana un lēmuma pieņemšana
TA 01.05-02-C	Apstiprinātā izmaiņu pieteikuma īstenošana
TA 01.05-04	Gaisa kuģu modeļu kluba vai apvienības darbības atļaujas pārvaldība

Identifikators	Procesa vai apakšprocesa nosaukums
Apakšmodulis	TA 01.06: CAA atzītās struktūras
TA 01.06-01	CAA atzītās struktūras reģistrācija
TA 01.06-01-A	CAA atzītās struktūras statusa iegūšanas pieteikuma sagatavošana un iesniegšana
TA 01.06-01-B	CAA atzītās struktūras statusa iegūšanas pieteikuma izskatīšana un lēmuma pieņemšana
TA 01.06-01-C	CAA atzītās struktūras profila izveide IT Risinājumā
TA 01.06-02	Izmaiņu pieteikšana CAA atzītās struktūras datos
TA 01.06-02-A	Izmaiņu pieteikuma sagatavošana un iesniegšana
TA 01.06-02-B	Izmaiņu pieteikuma izskatīšana un lēmuma pieņemšana
TA 01.06-02-C	Lēmuma par izmaiņu pieteikumu īstenošana
TA 01.06-04	CAA atzītās struktūras statusa pārvaldība
Apakšmodulis	TA 01.15: Gaisa kuģu modeļu kluba biedru pārvaldība
TA 01.15-01	Gaisa kuģu modeļu kluba biedru un apvienības biedru pievienošana un dalības apstiprinājums
TA 01.15-01-A	Gaisa kuģu modeļu kluba biedru un apvienības biedru pievienošana un dalības apstiprinājums
TA 01.15-01-B	Gaisa kuģu modeļu kluba vai apvienības biedra statusa apstiprinājums
TA 01.15-03	Biedra izslēgšana no gaisa kuģu modeļu kluba vai apvienība
TA 01.15-11	Reģistrācija par biedru un dalības apstiprinājums
TA 01.15-11-A	Pieteikšanās

Identifikators	Procesa vai apakšprocesa nosaukums
TA 01.15-11-B	Dalības apstiprinājums
TA 01.15-13	Biedra izstāšanās no gaisa kuģu modeļu kluba vai apvienības
Modulis A2: Kvalifikācija	
Apakšmodulis	TA 02.01: Apmācības e-vide
TA 02.01-00	Apmācības process
TA 02.01-01	Apmācības kursa izveide
TA 02.01-02	Apmācības kursa satura izmaiņa
TA 02.01-04	Apmācības kursa statusa pārvaldība
Apakšmodulis	TA 02.02: Eksaminācijas e-vide
	Eksāmena sesijas
TA 02.02-01	Eksāmena sesijas pieteikšana
TA 02.02-02	Eksāmena sesijas izmaiņa
TA 02.02-03	Eksāmena sesijas atcelšana
	Pieteikumi eksāmena sesijai
TA 02.02-11	Lietotāja pieteikšanās Eksāmena sesijai un pieteikuma pārvaldība
TA 02.02-11-A	Pieteikums eksāmena sesijai
TA 02.02-11-B	Pieteikuma Eksāmena sesijai pārvaldība
TA 02.02-11	Pieteikuma dalībai Eksāmena sesijā atsaukšana
TA 02.02-21	Lietotāju pieteikšana Eksāmena sesijai
	Eksāmena veidi un to norise
TA 02.02-30	Eksāmena norise

Identifikators	Procesa vai apakšprocesa nosaukums
TA 02.02-40	Teorētisko zināšanu eksāmena norise e-vidē
TA 02.02-50	Teorētisko zināšanu eksāmena norise tiešsaistē
TA 02.02-60	Teorētisko zināšanu eksāmena norise klātienē
TA 02.02-70	Praktisko prasmju pārbaude klātienē
Apakšmodulis	TA 02.03: Kvalifikācijas dokumentu pārvaldības risinājums
	Rezultātu ievade un kvalifikācijas piešķiršana
TA 02.03-01	Eksāmena rezultātu ievade IT risinājumā un kvalifikāciju apliecinošā dokumenta izveide
TA 02.03-01-A	Rezultātu ievade IT Risinājumā un apstrāde
TA 02.03-01-B	Kvalifikāciju apliecinošā dokumenta izveide
	Kvalifikācijas dokumentu pārvaldība
TA 02.03-11	Citās valstīs izsniegto kvalifikācijas dokumentu ievade IT Risinājumā
TA 02.03-14	Kvalifikāciju apliecinōšu dokumentu pārvaldība
Apakšmodulis	TA 02.04: Moduļa konfigurācija un palīgprocesi
TA 02.04-01	Jautājumu bankas jautājumu kategorijas izveide
TA 02.04-11	Jautājumu pievienošana
TA 02.04-21	Eksāmena veida izveide un konfigurācija
Modulis A3: Deklarācijas, atļaujas un sertifikāti darbībai specifiskajā kategorijā	
TA 03.00-01	Atļaujas darbībai specifiskajā kategorijā iegūšana
TA 03.00-01-A	Atļaujas darbībai specifiskajā kategorijā iesnieguma sagatavošana un iesniegšana izskatīšanai CAA

Identifikators	Procesa vai apakšprocesa nosaukums
TA 03.00-01-B	Atļaujas darbībai specifiskajā kategorijā pieteikuma izskatīšana un lēmuma pieņemšana
TA 03.00-01-C	Atļaujas darbībai specifiskajā kategorijā lēmuma īstenošana
TA 03.00-02	Izmaiņu pieteikšana atļaujā darbībai specifiskajā kategorijā
TA 03.00-02-A	Izmaiņu pieteikuma sagatavošana un iesniegšana
TA 03.00-02-B	Izmaiņu pieteikuma izskatīšana un lēmuma pieņemšana
TA 03.00-02-C	Lēmuma par izmaiņu pieteikumu īstenošana
TA 03.00-04	Atļaujas statusa pārvaldība
Modulis A4: Piekļuve EASA repozitorijam	
TA 04.01-01	Datu iegūšana no EASA repozitorija
Modulis A5: Uzraudzības programma	
Modulis A6: Risinājums ātrai datu pārbaudei	
TA 06.01-01	Datu pārbaude
Modulis A7: UAS ģeogrāfisku zonu pārvaldība	
Modulis A8: Ziņojumi par atgadījumiem UAS jomā	
TA 08.01-01	Ziņojuma par atgadījumu UAS jomā iesniegšana
TA 08.01-01-A	Ziņojuma par atgadījumu UAS jomā sagatavošana un iesniegšana
TA 08.01-01-B	Ziņojuma par atgadījumu UAS jomā izskatīšana
TA 08.01-14	Iezīmju saraksta pārvaldība
Modulis A9: Informācija par UAS jomu	

Identifikators	Procesa vai apakšprocesa nosaukums
Apakšmodulis	TA 09.01: Raksti un kategorijas
TA 09.01-01	Raksta izveide un saglabāšana
TA 09.01-02	Raksta rediģēšana
TA 09.01-03	Raksta dzēšana
TA 09.01-04	Raksta publikācijas statusa pārvaldība
TA 09.01-11	Rakstu kategorijas izveide
TA 09.01-12	Rakstu kategorijas rediģēšana
TA 09.01-13	Rakstu kategorijas dzēšana
TA 09.01-14	Rakstu kategorijas statusa pārvaldība
Apakšmodulis	TA 09.02: Elementi(komponenti)
TA 09.02-01	Elementa(komponenta) skata izveide
TA 09.02-02	Elementa(komponenta) skata rediģēšana
TA 09.02-03	Elementa(komponenta) skata dzēšana
TA 09.02-04	Elementa(komponenta) skata statusa pārvaldība
Modulis A10: Rēķini un statistika	
TA 10.01-01	Pakalpojuma (cenu lapas pozīcijas) izveide
TA 10.01-02	Pakalpojuma (cenu lapas pozīcijas) labošana
TA 10.01-03	Pakalpojuma (cenu lapas pozīcijas) slēgšana
TA 10.02-01	Maksājumi
TA 10.05-01	Maksājumu pieņemšana klātienē un uzskaitē
TA.10.05-02	Maksājumi ar pārskaitījumiem
TA 10.05-03	Maksājumi tiešsaistē

Identifikators	Procesa vai apakšprocesa nosaukums
TA.10.06-01	Rēķina izveide
TA.10.07-00	Naudas atgriešana pēc CAA ierosinājuma
TA.10.08-00	Naudas atgriešana pēc klienta ierosinājuma
TA 10.08-00-A	Naudas atgriešanas pieprasījuma iesnieguma sagatavošana
TA 10.08-00-B	Iesnieguma par naudas atgriešanu izskatīšana un lēmuma pieņemšana
TA 10.08-00-C	Lēmuma par naudas atgriešanu īstenošana
Modulis A11: Piekļuves tiesības	
TA.11.01-04	Piekļuves tiesību pārvaldība
Modulis A12: Dokumentu veidnes	
TA 12.01-01	Jaunās veidnes izveide
TA 12.01-02	Veidnes labošana
TA 12.01-05	Veidņu pielietošanas konfigurācija
Modulis A13: Ziņojumi un sarakstes	
Apakšmodulis	TA 13.01: Individuālās ziņas
TA 13.01-01	Ziņas sagatavošana un nosūtīšana
Apakšmodulis	TA 13.02: Sistēmas ziņas
TA 13.02-01	Sistēmas ziņas sagatavošana un nosūtīšana
TA 13.02-05	Sistēmas ziņu konfigurācija
Apakšmodulis	TA 13.03: Ziņu liste
TA 13.03-01	Ziņu listes ziņas sagatavošana un nosūtīšana
Apakšmodulis	TA 13.04: Paziņojumi

Identifikators	Procesa vai apakšprocesa nosaukums
TA 13.04-01	Paziņojumu apstrāde
TA 13.04-05	Paziņojumu konfigurācija
Apakšmodulis	TA 13.05: Pa pastu saņemto iesniegumu apstrāde
TA 13.05-01	Iesnieguma ievade IT Risinājumā
Modulis A14: Definēto vērtību saraksti	
TA 14.01-01	Jaunās vērtības pievienošana
TA 14.01-02	Publicētās vērtības labošana
TA 14.01-03	Publicētās vērtības dzēšana
Modulis A15: Automatizācija	
TA 15.01-00	Automatizācija
TA 15.01-01	Regulāra procesa izveide
TA 15.01-02	Regulāra procesa labošana
Modulis A16: IT Risinājuma pārvaldība	
TA 16.01-01	Biznesa moduļa ieslēgšana
TA 16.01-03	Biznesa moduļa atslēgšana
BLOKS B: UAS ģeogrāfisku zonu dizains	
Modulis B1: UAS ģeogrāfisko zonu dizains	
	UAS ģeogrāfiskās zonas
TB 01.01-01	UAS ģeogrāfiskās zonas izveide
TB 01.01-01-A	UAS ģeogrāfiskās zonas izveides pieteikuma sagatavošana un iesniegšana
TB 01.01-01-B	UAS ģeogrāfiskās zonas izveides pieteikuma izskatīšana un lēmuma pieņemšana

Identifikators	Procesa vai apakšprocesa nosaukums
TB 01.01-01-C	UAS ģeogrāfiskās zonas profila konfigurācija
TB 01.01-01-D	UAS ģeogrāfiskās zonas izveides ietekmes pārbaude uz pieteiktām UAS operācijām
TB 01.01-02	UAS ģeogrāfiskās zonas izmaiņu pieteikšana
TB 01.01-02-A	UAS ģeogrāfiskās zonas izmaiņu pieteikuma sagatavošana un iesniegšana
TB 01.01-02-B	UAS ģeogrāfiskās zonas izmaiņu pieteikuma izskatīšana un lēmuma pieņemšana
TB 01.01-02-C	UAS ģeogrāfiskās zonas profila konfigurācija saskaņā ar apstiprinātām izmaiņām
TB 01.01-02-D	UAS ģeogrāfiskās zonas izmaiņas ietekmes pārbaude uz pieteiktām UAS operācijām
	Noteikumi (konfigurācija)
TB 01.01-11	Noteikuma izveide
TB 01.01-12	Noteikuma izmaiņa
TB 01.01-13	Noteikuma dzēšana
	Interesu zonas
TB 01.01-21	Interesu zonas izveide
TB 01.01-22	Interesu zonas izmaiņa
TB 01.01-23	Interesu zonas dzēšana
Modulis B2: UAS ģeogrāfisko zonu pārvaldnieku sadarbības vide	
TB 01.02-01	UAS ģeogrāfiskās zonas saskaņošanas projekta izveide un izskatīšana
TB 01.02-01-A	Projekta izveide un iesniegšana

Identifikators	Procesa vai apakšprocesa nosaukums
TB 01.02-01-B	Projekta izskatīšana
TB 01.02-01-C	Lēmuma pieņemšana
BLOKS C: UAS operāciju pieteikšana un saskaņošana ar UAS ģeogrāfisko zonu pārvaldniekiem	
Modulis C0: Bloka C konfigurācija	
TC 00.01-01	UAS operāciju pieteikšanas un/vai saskaņošanas platformu reģistrācija
TC 00.02-01	Gaisa telpas apjoma parametru konfigurācija
Modulis C1: UAS operāciju pieteikšana	
	UAS operāciju pieteikšana
TC 01.01-01	UAS operācijas pieteikšana un saskaņošana
TC 01.01-01-A	UAS operāciju pieteikuma izveide un sākotnēja analīze
TC 01.01-01-B	UAS operāciju pieteikuma apstrāde
TC 01.01-04	UAS operācijas pieteikuma atsaukšana
	UAS Misijas
TC 01.01-11	UAS misijas izveide
	Bezpilota gaisa kuģu lidojumi
TC 01.01-31	UAS operācijas īstenošana
Modulis C2: UAS operāciju saskaņošana	
Apakšmodulis	TC 02.01: UAS operāciju saskaņošana ar UAS ģeogrāfisku zonu pārvaldniekiem
TC 02.01-01	UAS operācijas saskaņošana no UAS ģeogrāfiskās zonas pārvaldnieka puses

Identifikators	Procesa vai apakšprocesa nosaukums
TC 02.01-04	Darbības ar UAS operāciju atļauju

9. Apzīmējumi

Šajā sadaļā tiek aprakstīta biznesa procesu shēmās izmantoto apzīmējumu nozīme. Tabulā 9.1 ir apkopoti shēmās izmantotie elementi.

Tabula 9.1

Shēmās izmantotie elementi

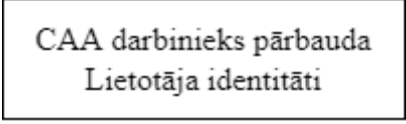
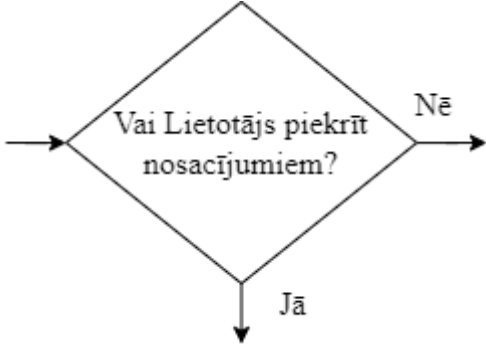
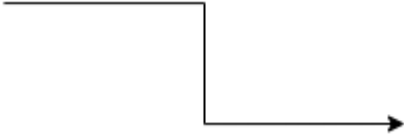
Nosaukums un apraksts	Ilustrācija/piemērs
<p>Taisnstūris ar noapaļotām malām</p> <p>Algoritma sākums vai beigas.</p>	
<p>Taisnstūris</p> <p>Jebkāda vienkārša darbība, pēc kuras notiek pāreja uz nākamo.</p>	
<p>Rombs</p> <p>Sazarojums - atkarībā no nosacījuma izpildīšanās vai neizpildīšanās notiek dažādas tālākās darbības.</p>	
<p>Bulta</p> <p>Darbību secība (pāreja uz nākamo darbību vai notikumu) tiek attēlota ar bultām.</p>	

10. BLOKS A: CAA funkcijas

Apraksts

Blokā A ir iekļauti procesi, kas ir saistīti ar reģistrāciju, ekspluatācijas atļaujām, uzraudzības programmu u.c., kas ir CAA pārziņā.

Saskaņā ar Regulas 2019/947 18.pantu CAA ir kompetentā iestāde, kas atbild par šādiem jautājumiem:

- UAS ekspluatantu sertifikātu pārvaldība;
- apliecinājumu un tālvaldības pilotu kompetences sertifikātu pārvaldība, t.sk. licenču izdošana tālvaldības pilotiem, kuri īsteno operācijas sertificēto UAS operāciju kategorijā;
- uzraudzības programmas īstenošana attiecībā uz UAS ekspluatantiem, kas iesnieguši deklarāciju vai kam ir ekspluatācijas atļauja vai LUC sertifikāts, kā arī gaisa kuģu modeļu klubiem un apvienībām, kam ir 16. pantā minētā atļauja;
- informācijas un norādījumu sniegšana UAS ekspluatantiem ar mērķi veicināt UAS operāciju drošumu;
- tādas sistēmas īstenošana, kas ļauj konstatēt un izvērtēt neatbilstības gadījumus, kurus pieļauj UAS ekspluatanti, kas veic operācijas “atvērtajā” vai “specifiskajā” operāciju kategorijā, un par kuriem ziņots saskaņā ar Regulas 2019/947 19. panta 2. punktu;
- reģistrācijas sistēmu uzturēšana, kuru funkcionalitāte ļauj reģistrēt UAS, kuru konstrukcija ir jāsertificē, kā arī UAS ekspluatantus, kuru darbība var radīt risku drošībai, drošumam, privātumam un personas datu vai vides aizsardzībai.

Savukārt, nacionālie tiesību akti UAS jomā nosaka, ka CAA:

- veic atzītu struktūru apstiprināšanu un apliecības nosacījumu grozīšanu, darbības novērtēšanu atbilstoši uzraudzības ciklam;
- ir kompetentā iestāde UAS ģeogrāfisku zonu ieviešanā un darbības uzraudzībā LR;
- ir atbildīga par tālvaldības pilotu apmācību tiešsaistē, apliecinājumu izsniegšanu par nokārtotu teorētisko tiešsaistes eksāmenu, par tālvaldības pilotu teorētisko zināšanu klātienē eksāmenu, par tālvaldības pilota

kompetences sertifikāta izsniegšanu un izsniegto sertifikātu pārvaldību (pagarināšana, ierobežošana, atsaukšana un apturēšana) u.c.;

- ir atbildīga par specifiskās kategorijas BGK ekspluatācijas atļauju, vieglo bezpilota gaisa kuģu sistēmu ekspluatanta sertifikātu (LUC) izsniegšanu un pārvaldību (pagarināšana, ierobežošana, atsaukšana un apturēšana), par deklarāciju atbilstības pārbaudi UAS ekspluatācijai specifiskajā kategorijā, par specifiskās kategorijas UAS ekspluatantu uzraudzību;
- ir atbildīga par BGK, UAS ekspluatantu, tālvadības pilotu un gaisa kuģu modeļu klubu un apvienību reģistra izveidošanu, uzturēšanu, pieejamību.

Bloks A sastāv no šādiem moduļiem:

- Modulis A0: Lietotāja reģistrācija
- Modulis A1: Reģistrācija
- Modulis A2: Kvalifikācija
- Modulis A3: Deklarācijas, atļaujas un sertifikāti darbībai specifiskajā kategorijā
- Modulis A4: Piekļuve EASA repozitorijam
- Modulis A5: Uzraudzības programma
- Modulis A6: Risinājums ātrai datu pārbaudei
- Modulis A7: UAS ģeogrāfisku zonu pārvaldība
- Modulis A8: Ziņojumi par atgadījumiem UAS jomā
- Modulis A9: Informācija par UAS jomu
- Modulis A10: Rēķini un statistika
- Modulis A11: Piekļuves tiesības
- Modulis A12: Dokumentu veidnes
- Modulis A13: Ziņojumi un sarakstes
- Modulis A14: Definēto vērtību saraksti
- Modulis A15: Automatizācija
- Modulis A16: IT Risinājuma pārvaldība

Modulis A0: Lietotāja reģistrācija

Apraksts

Modulis A0 īsteno procesus, kas saistīti ar IT Risinājuma Lietotāju reģistrāciju, autentifikāciju un lomu pārvaldību. Šajā dokumentā netiek aprakstīti procesi attiecībā uz autentifikāciju (ielogošanās), paroles vai lietotāja vārda atjaunošanu.

TA 00.01-01: IT Risinājuma lietotāju reģistrācija

Procesa identifikators	TA 00.01-01
Process	IT Risinājuma lietotāju reģistrācija
Pakalpojums	Personu reģistrācija par IT Risinājuma Lietotājiem.

Apraksts:

Reģistrācijas process nodrošina Neautenticētām Personām rīku, kā reģistrēties IT Risinājumā par Lietotājiem. Atkarībā no reģistrācijas laikā Personai pieejamiem autentifikācijas veidiem, IT Risinājumā var būt izveidots konts vai konts ar ierobežotu funkcionalitāti. Kontam ar ierobežotu funkcionalitāti var būt ierobežota piekļuve IT Risinājumā sniegtie pakalpojumiem.

Procesa dalībnieki:

Persona, Lietotājs (CAA)

Priekšnosacījumi procesa izpildei:

Neautenticētai Personai ir pieejams vismaz viens no Reģistrācijas procesā pieejamiem autentifikācijas līdzekļiem.

Iespējamie rezultāti:

- Pozitīvs rezultāts
Neautenticētā Persona pēc Reģistrācijas procesa pabeigšanas kļūst par IT Risinājuma Lietotāju.
- Negatīvs rezultāts
Process ir pārtraukts/atcelts.

Saistītie procesi:

- TA 00.01-11: Klienta reģistrācija (fiziskā persona)
- TA 00.01-44: Darbības ar Lietotāja kontu (pārvaldība)
- TA 00.01-54: Lietotāju lomu pārvaldība

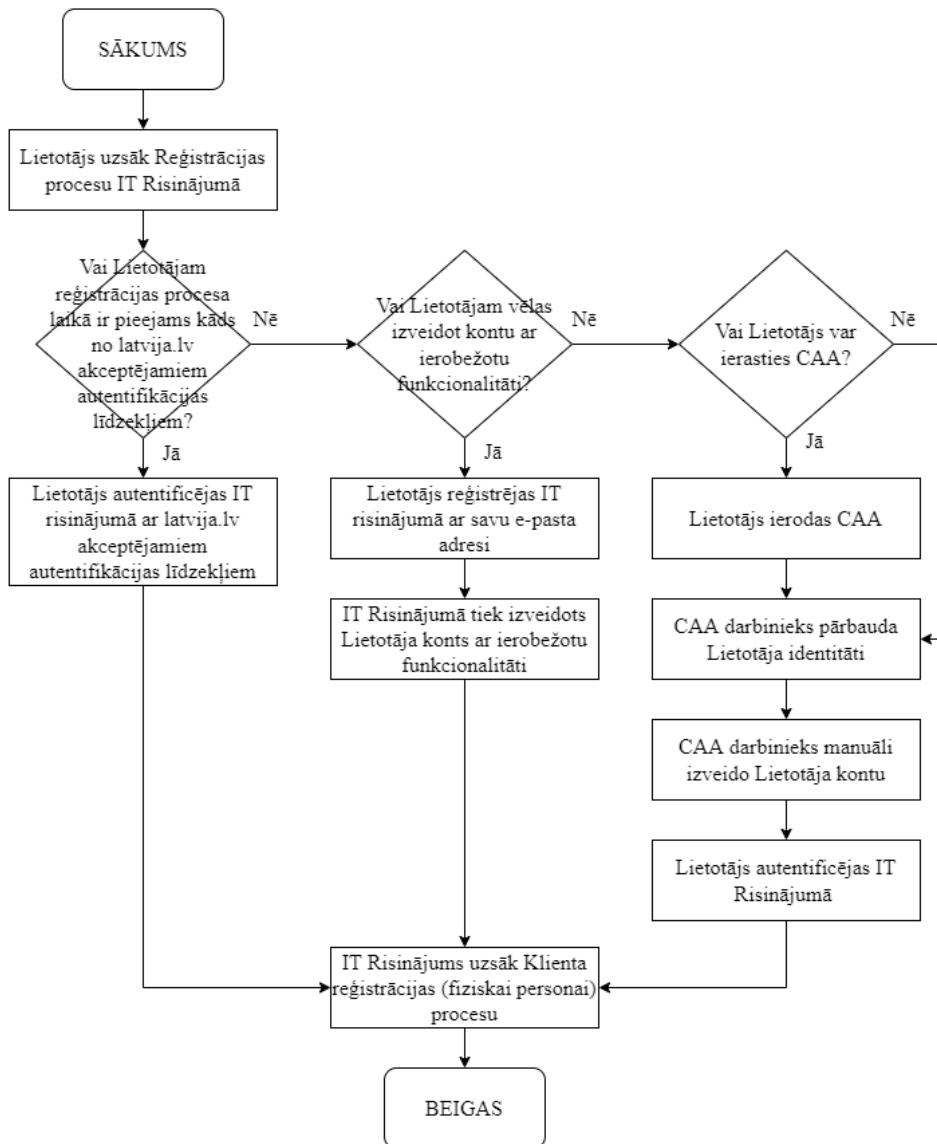

TA 00.01-10: Klienta reģistrācija (juridiskā persona)

Procesa identifikators	TA 00.01-10
Process	Klienta reģistrācija (juridiskā persona)
Pakalpojums	Juridiskās personas Profila izveide IT Risinājumā

Apraksts:

Process nodrošina to, ka IT Risinājumā kļūst pieejami papildu dati juridiskām personām un to Pārstāvjiem IT Risinājumā.

Procesa dalībnieki:

Lietotājs, Lietotājs (CAA)

Priekšnosacījumi procesa izpildei:

Nav konstatēti.

Iespējamie rezultāti:

- Pozitīvs rezultāts
IT Risinājumā tiek izveidots ieraksts par Klientu (juridisku personu) un tās pārstāvi.
- Negatīvs rezultāts
Process ir pārtraukts/atcelts.

Saistītie procesi:

- TA 00.01-01: IT Risinājuma lietotāju reģistrācija
- TA 00.01-12: Klienta datu labošana

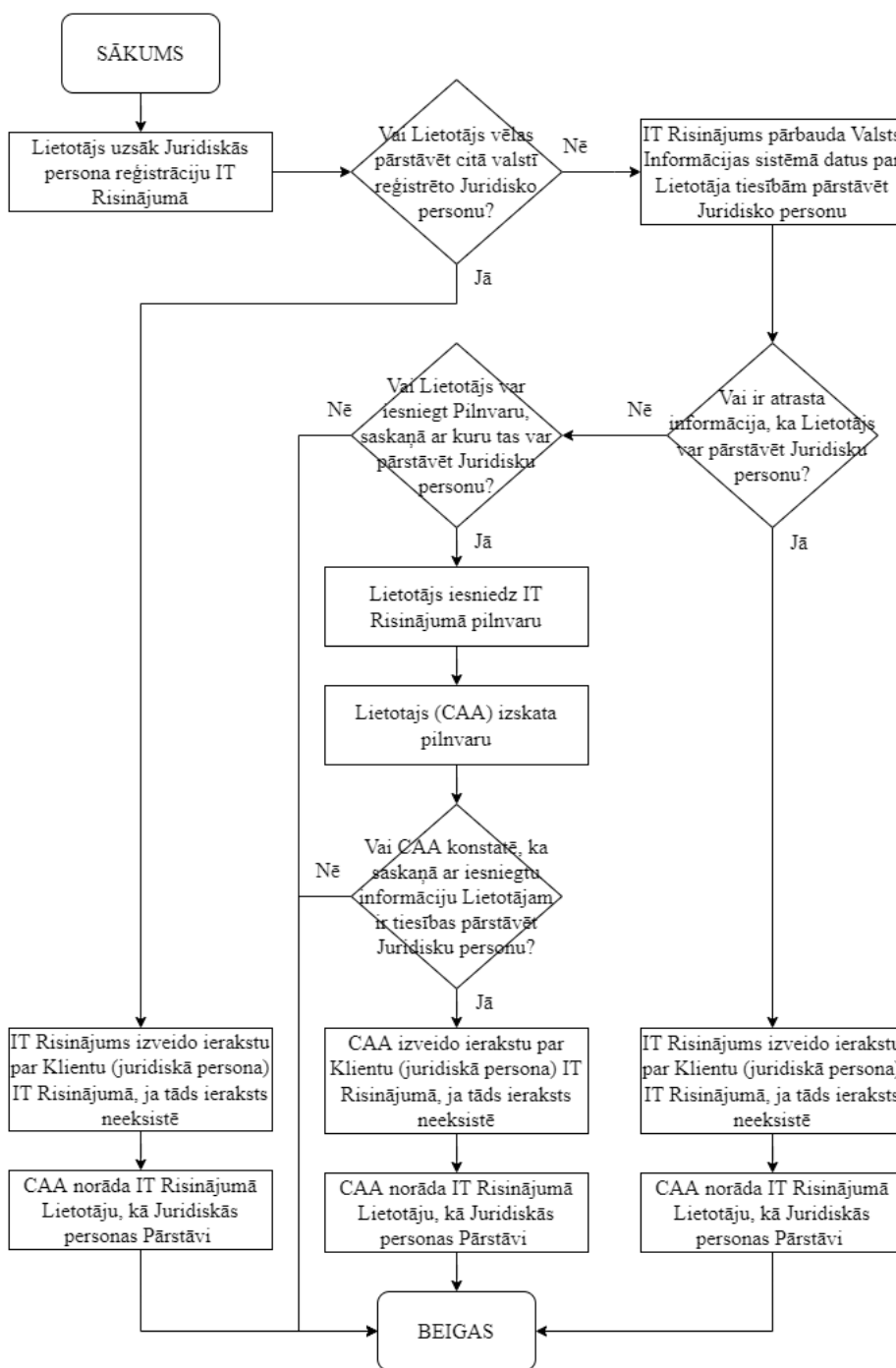

v_44_a

TA 00.01-11: Klienta reģistrācija (fiziskā persona)

Procesa identifikators	TA 01.01-11
Process	Klienta reģistrācija (fiziskā persona)
Pakalpojums	Klienta reģistrācija (fiziskā persona)

Apraksts:

Process nodrošina to, ka IT Risinājumā tā funkcionēšanas nolūkā tiek izveidots papildus ieraksts par Klientu. Šis ieraksts tiek izmantots Pārstāvniecības funkciju nodrošināšanai, kā arī tādas informācijas glabāšanai, kura nav pieejama Valsts Informācijas sistēmās, piemēram, bankas konta numurs, Lietotāja piekrišana saņemt paziņojumus un ziņas no IT Risinājuma u.c.

Procesa dalībnieki:

Lietotājs

Priekšnosacījumi procesa izpildei:

Procesa izpildi iniciē process "TA 00.01-01: IT Risinājuma lietotāju reģistrācija".

Iespējamie rezultāti:

- Pozitīvs rezultāts
IT Risinājumā tiek izveidots ieraksts par Klientu.
- Negatīvs rezultāts
Process ir pārtraukts/atcelts.

Piezīme: IT Risinājumā iestrādātiem algoritmiem ir jāveicina procesa pabeigšana ar pozitīvu rezultātu.

Saistītie procesi:

- TA 00.01-01: IT Risinājuma lietotāju reģistrācija

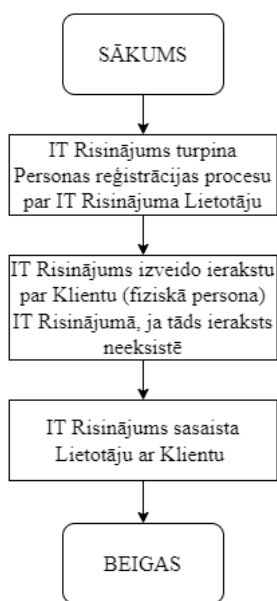

TA 00.01-12: Klienta datu labošana

Procesa identifikators	TA 00.01-12
Process	Klienta datu labošana
Pakalpojums	Klienta datu labošana

Apraksts:

Autentificētais Lietotājs procesa ietvaros var rediģēt Klienta datus.

Procesa dalībnieki:

Lietotājs

Priekšnosacījumi procesa izpildei:

IT Risinājumā ir vismaz viens Klienta ieraksts, kurš ir pieejams rediģēšanai.

Lietotājam ir tiesības IT Risinājumā rediģēt Klienta datus.

Iespējamie rezultāti:

- Pozitīvs rezultāts
IT Risinājumā ir veiktas un saglabātas izmaiņas Klienta datos.
- Negatīvs rezultāts
Process ir pārtraukts/atcelts.

Saistītie procesi:

- TA 00.01-10: Klienta reģistrācija (juridiskā persona)
- TA 00.01-11: Klienta reģistrācija (fiziskā persona)

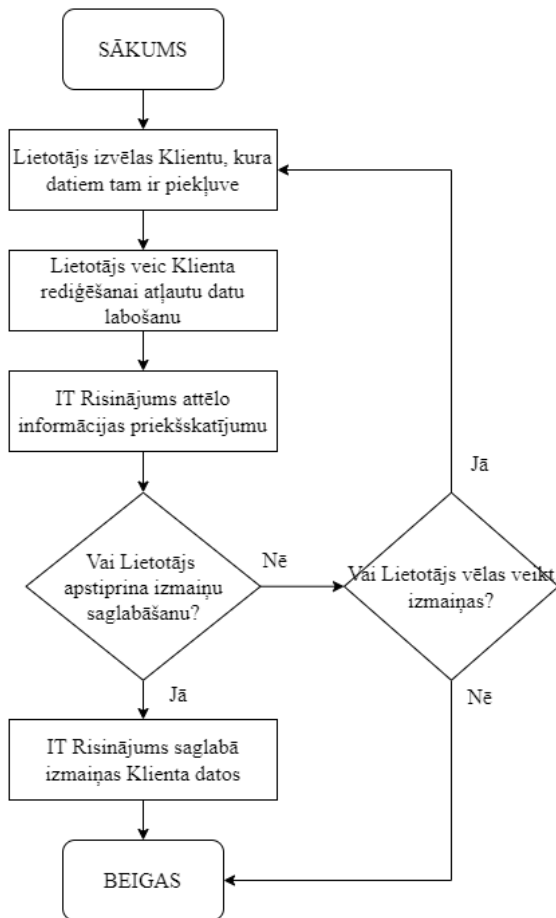

TA 00.01-21: Cita Lietotāja pārstāvēšana

Procesa identifikators	TA 00.01-21
Process	Cita Lietotāja pārstāvēšana
Pakalpojums	Cita Lietotāja pārstāvēšana

Apraksts:

Izpildot šo procesu Autenticēts Lietotājs iegūst tiesības pārstāvēt citu IT Risinājuma reģistrētu fizisku vai juridisku personu. Pārstāvot fizisku vai juridisku personu, Lietotājs veic darbības IT risinājumā pārstāvamās personas vietā.

Procesa dalībnieki:

Lietotājs

Priekšnosacījumi procesa izpildei:

IT risinājumā ir jābūt datiem par Personu, kuru plāno pārstāvēt. Autenticēts lietotājs (kura konts nav verificēts ar drošiem autentifikācijas līdzekļiem) nevar pārstāvēt tādu Lietotāju, kura konts ir verificēts ar drošiem autentifikācijas līdzekļiem.

Iespējamie rezultāti:

- Pozitīvs rezultāts
IT risinājumā tiek izveidots Ieraksts par pārstāvēšanu.
- Negatīvs rezultāts
Process nav pabeigts/ir pārtraukts.

Saistītie procesi:

- TA 00.01-01: IT Risinājuma lietotāju reģistrācija
- TA 00.01-10: Klienta reģistrācija (juridiskā persona)

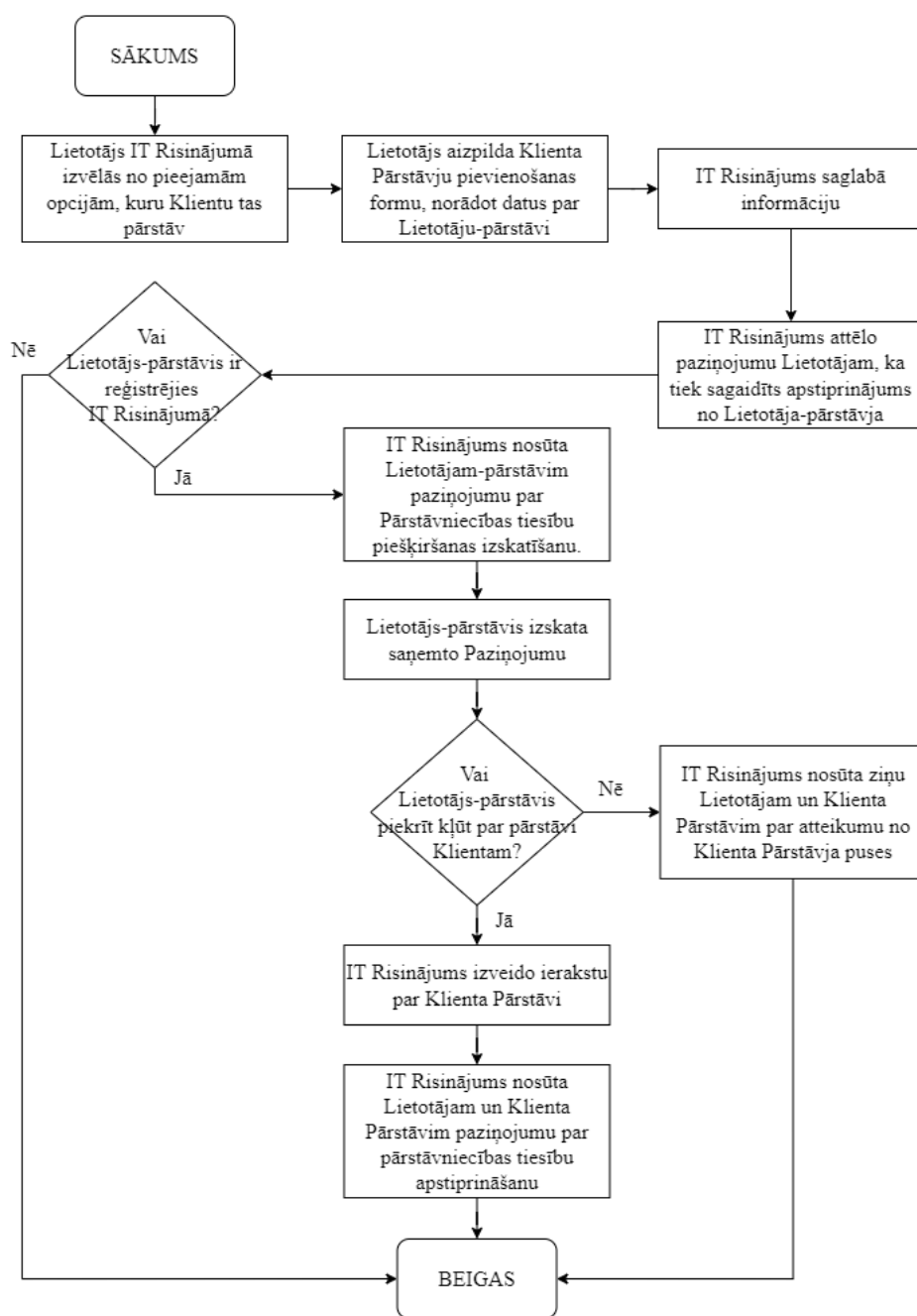

TA 00.01-23: Pārstāvniecības tiesību atsaukšana

Procesa identifikators	TA 00.01-23
Process	Pārstāvniecības tiesību atsaukšana
Pakalpojums	Pārstāvniecības tiesību atsaukšana

Apraksts:

Procesā “TA 00.01-23: Pārstāvniecības tiesību atsaukšana” IT Risinājuma autentificētam Lietotājam ir pieejams saraksts ar tiem Lietotājiem, kuriem ir piešķirtas pārstāvniecības tiesības. Autentificētais Lietotājs procesa ietvaros var atcelt Pārstāvniecības tiesības. Šis process ir pieejams gan tām personām, kuras piešķir pārstāvniecības tiesības, gan tām, kurām ir piešķirtas pārstāvniecības tiesības.

Procesa dalībnieki:

Lietotājs

Priekšnosacījumi procesa izpildei:

Lietotājam ir pieejams vismaz viens Ieraksts ar pārstāvniecības tiesībām.

Iespējamie rezultāti:

- Pozitīvs rezultāts
Autentificētais Lietotājs atsauc (atceļ) Pārstāvniecības tiesības.
- Negatīvs rezultāts
Process nav pabeigts/ir pārtraukts. Izmaiņas pārstāvniecības tiesībās nav veiktas.

Saistītie procesi:

- TA 00.01-21: Cita Lietotāja pārstāvēšana

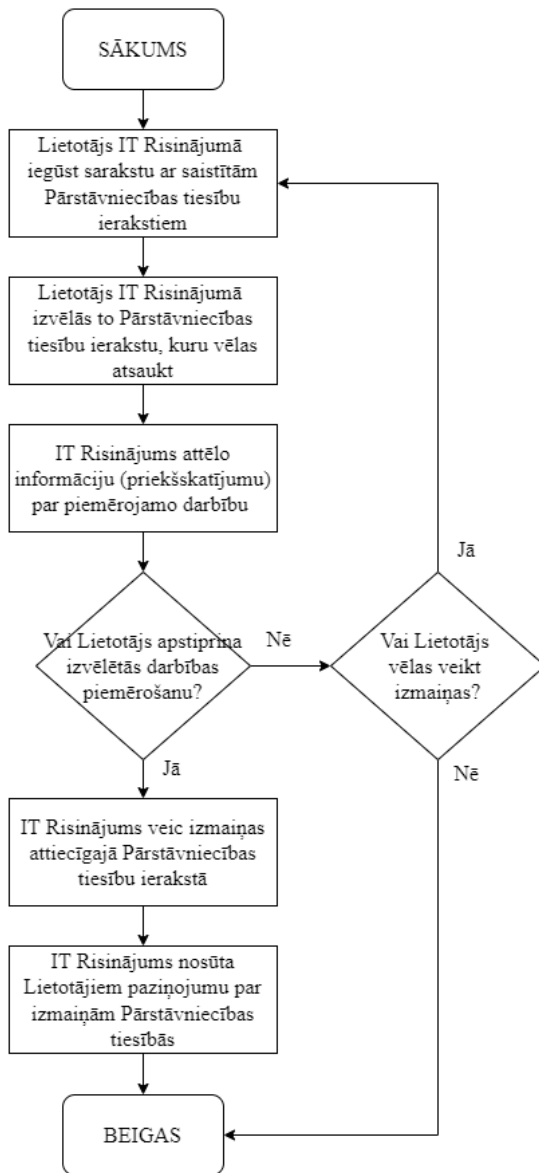

TA 00.01-44: Darbības ar Lietotāja kontu (pārvaldība)

Procesa identifikators	TA 00.01-44
Process	Darbības ar Lietotāja kontu (pārvaldība)
Pakalpojums	IT Risinājuma uzturēšanas darbi: Lietotāja konta pārvaldība.

Apraksts:

Šajā procesā IT Risinājuma Lietotājs, kuram ir piešķirtas tiesības ierobežot citu Lietotāju piekļuvi IT Risinājumam pakalpojumiem, veic Lietotāju pārvaldību, liedzot, ierobežojot (apturot), atjaunojot piekļuves tiesības.

Procesa dalībnieki:

Lietotājs (CAA), Administrators

Priekšnosacījumi procesa izpildei:

Procesa īstenotājam ir jābūt piešķirtam tiesībām veikt Lietotāju kontu pārvaldību IT Risinājumā.

Iespējamie rezultāti:

- Pozitīvs rezultāts
IT Risinājumā tiek īstenotas izvēlētā darbība attiecībā uz Lietotāja konta statusu.
- Negatīvs rezultāts
Process nav pabeigts/ir pārtraukts.

Saistītie procesi:

- TA 00.01-01: IT Risinājuma lietotāju reģistrācija

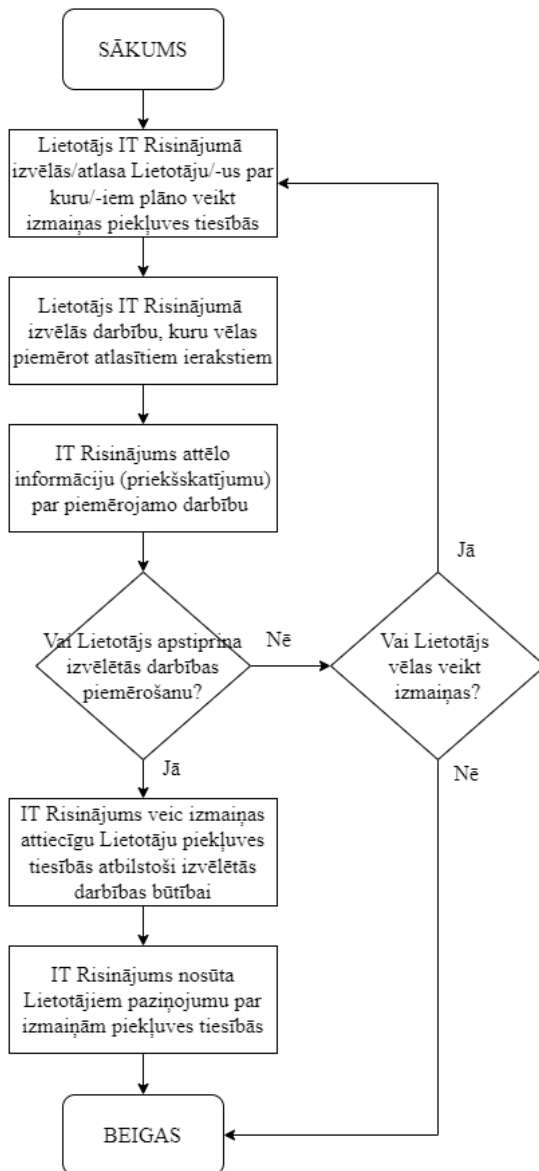

TA 00.01-54: Lietotāju lomu pārvaldība

Procesa identifikators	TA 00.01-54
Process	Lietotāju lomu pārvaldība
Pakalpojums	Lietotāju lomu pārvaldība

Apraksts:

Šajā procesā ir apskatītas darbības, kuras apraksta darbības lomu piešķiršanā IT Risinājumā autentificētiem lietotājiem. Loma “Viesis” nav attiecināma uz pārējām tabulā 10.1 uzskaitītām pamatlomām.

*Tabula 10.1***IT Risinājumā izmantotās pamatlomas**

Loma	Apraksts
Viesis	Neautentificēts IT Risinājuma lietotājs.
Lietotājs	Persona, kas ir autentificējusies IT Risinājumā.
Lietotājs (CAA)	Lietotājs, kuram ir paplašinātās tiesības IT Risinājumā, kā arī piekļuve IT Risinājuma “slēgtai” daļai.
Administrators	Lietotājs, kuram ir tiesības veikt IT Risinājuma konfigurāciju un pārvaldību.

Lietotāju lomas paredz konfigurāciju atbilstoši saņemtajiem Pakalpojumiem un konkrētā Lietotāja veiktajām darbībām IT Risinājumā, līdz ar to IT Risinājumā var pastāvēt papildu lomas ar atšķirīgiem piekļuves līmeņiem pakalpojumiem, procesiem vai atsevišķām darbībām. Dažas no šīm lomām var būt: CAA administrators, CAA inspektors, CAA finansists, CAA lietvedis, Uzraugu pārvaldnieks, Uzraugs, UAS ekspluatants, UAS ekspluatanta pārstāvis, Tālvadības pilots, Gaisa kuģu modeļu kluba vai apvienības pārstāvis, Gaisa kuģu modeļu kluba vai apvienības biedrs, CAA atzītās struktūras pārstāvis, Eksāmena uzraugs, Instruktors, Novērtētājs, UAS ģeogrāfiskās zonas ierosinātājs, UAS ģeogrāfiskās zonas pārvaldītājs, UAS ģeogrāfisku zonu dizaineris un citas.

Procesa dalībnieki:

Lietotājs (CAA), Administrators

Priekšnosacījumi procesa izpildei:

Lietotājam (CAA) ir jābūt piešķirtam tiesībām veikt Lietotāju lomu pārvaldību IT Risinājumā.

Iespējamie rezultāti:

- Pozitīvs rezultāts
IT Risinājumā tiek īstenotas Lietotāja izvēlētā darbība attiecībā uz Lietotāja lomu IT Risinājumā.
- Negatīvs rezultāts
Process ir pārtraukts/atcelts.

Saistītie procesi:

- TA 00.01-01: IT Risinājuma lietotāju reģistrācija

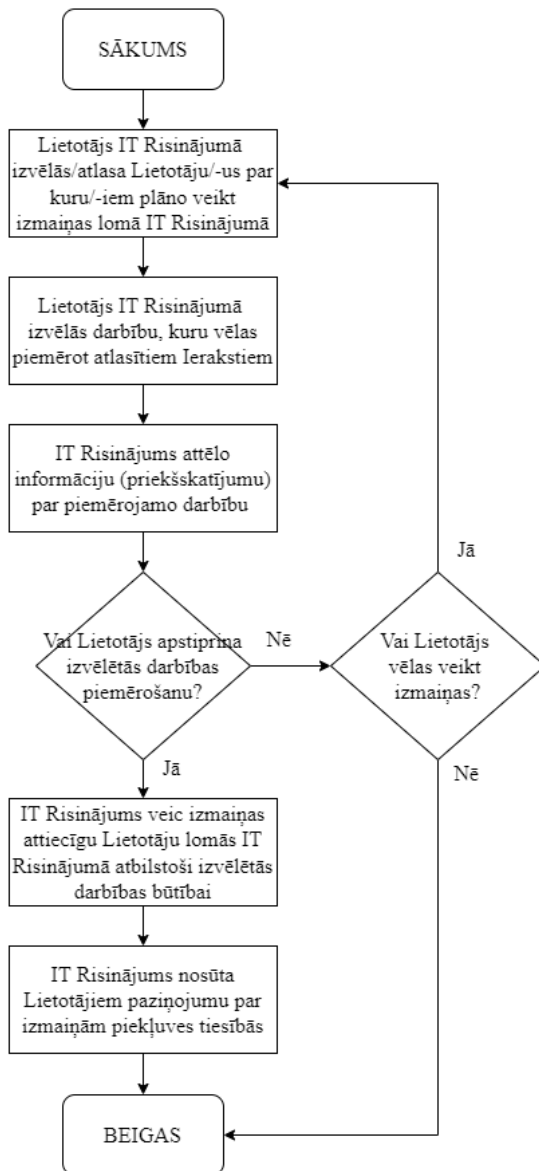

Modulis A1: Reģistrācija

Apraksts

“Modulis A1 Reģistrācija” nodrošina reģistrācijas un reģistrācijas datu pārvaldības rīkus attiecībā uz šādiem subjektiem: UAS ekspluatanti, tālvadības piloti, bezpilota gaisa kuģu sistēmas un papildaprīkojums, gaisa kuģu modeļu klubi un apvienības, kā arī to biedri, CAA atzītās struktūras.

Apakšmodulis TA 01.01: UAS ekspluatanti

Šajā apakšmodulī tiek īstenoti procesi, kas ir saistīti ar fizisku un juridisku personu pirmreizēju reģistrāciju par UAS ekspluatantiem saskaņā ar Regulas 2019/947 prasībām. UAS ekspluatanta statusa dzīves cikls ir attēlots tabulā 10.2.

Tabula 10.2

UAS ekspluatanta īstenojamo darbību saraksts

Nr.p.k.	Posms	Darbība	
		Vienreiz īstenojama	Vairākkārt īstenojama
1.	Reģistrācija TA 01.01-01: UAS ekspluatantu reģistrācija TA 01.01-11: UAS ekspluatanta profila izveide, ja UAS ekspluatants ir reģistrējies citā ES dalībvalstī vai EEZ	✓	
2.	Gada maksas veikšana (ja tas ir piemērojams) TA 10.02-01: Maksājumi		✓
3.	Atļauju saņemšana darbībai specifiskajā kategorijā (ja ir piemērojama) TA 03.00-01: Atļaujas darbībai specifiskajā kategorijā iegūšana TA 10.02-01: Maksājumi		✓
4.	Uzraudzības programma (ja ir attiecināma) Modulis A5: Uzraudzības programma TA 10.02-01: Maksājumi		✓

5.	<p>UAS ekspluatanta darbības UAS jomā pārtraukšana. Piemēram, juridiskās personas likvidācija, fiziskās personas nāve, UAS ekspluatanta lēmums pārtraukt darbību u.c.</p> <p>TA 01.01-04: Atteikšanas no UAS ekspluatanta statusa (statuss “Neaktīvs”)</p> <p>TA.15.01-00: Automatizācija (statuss “Slēgts”)</p>	✓	
----	--	---	--

Tabula 10.3

Ieraksta par UAS ekspluatanta iespējamie statusi IT Risinājumā

Statuss	Apraksts
Aktīvs	Šis statuss nozīmē to, ka par konkrēto laika brīdī tika veikta apmaksā (gada maksa UAS ekspluatantiem).
Pasīvs	UAS ekspluatanta numurs izveidots, gada maksa nav veikta vai nav attiecināma uz konkrēto laika brīdī.
Neaktīvs	UAS ekspluatants ir atteicies no UAS ekspluatanta statusa.
Slēgts	IT Risinājumā ir pārliciecināmie dati par to, ka UAS ekspluatants vairs neeksistē.

TA 01.01-01: UAS ekspluatantu reģistrācija

Procesa identifikators	TA 01.01-01
Process	UAS ekspluatantu reģistrācija
Pakalpojums	UAS ekspluatanta pirmreizējā reģistrācija

Apraksts:

Process “TA 01.01-01: UAS ekspluatantu reģistrācija” nodrošina pakalpojumu “UAS ekspluatanta pirmreizējā reģistrācija” fiziskām un/vai juridiskām personām. UAS ekspluatantam, veiksmīgas reģistrācijas rezultātā, tiek piešķirts unikāls UAS ekspluatanta numurs. UAS ekspluatantu reģistrācija ir maksas pakalpojums, nosakot, ka sākotnējais UAS ekspluatanta numura statuss ir “Pasīvs”. UAS ekspluatanta numura statusa aktivizācija ir atsevišķs pakalpojums, kurā apmaksas perioda solis ir 1 gads.

Piezīme: Lai izmantotu BLOKA C sniegtos pakalpojumus, faktiskajam UAS ekspluatantam ir jāreģistrējas par UAS ekspluatantu pat ja tie operē ar tādu bezpilota gaisa kuģi vai veic tādas UAS operācijas, kuras neparedz obligātu reģistrāciju. Šajā gadījumā UAS ekspluatantam var būt neaktīvs UAS ekspluatanta numurs līdz brīdim, kamēr tiek izpildīts šis nosacījums.

Procesa dalībnieki:

Lietotājs

Priekšnosacījumi procesa izpildei:

Lietotājam nav piešķirts UAS ekspluatanta numurs kādā no ES dalībvalstīm vai EEZ.

Iespējamie rezultāti:

- Pozitīvs rezultāts
IT Risinājums izveido unikālu UAS ekspluatanta numuru un sasaista to ar Lietotāju (jeb **Klientu**).
- Negatīvs rezultāts
Process ir pārtraukts/atcelts. UAS ekspluatanta numurs netiek piešķirts.

Saistītie procesi:

- TA 01.01-11: UAS ekspluatanta profila izveide, ja UAS ekspluatants ir reģistrējies citā ES dalībvalstī vai EEZ
- TA 01.01-21: UAS ekspluatanta iezīmes izveide
- TA 01.01-05: UAS ekspluatanta numura
- TA 01.01-05: UAS ekspluatanta numura aktivizācija
- TA 10.02-01: Maksājumi

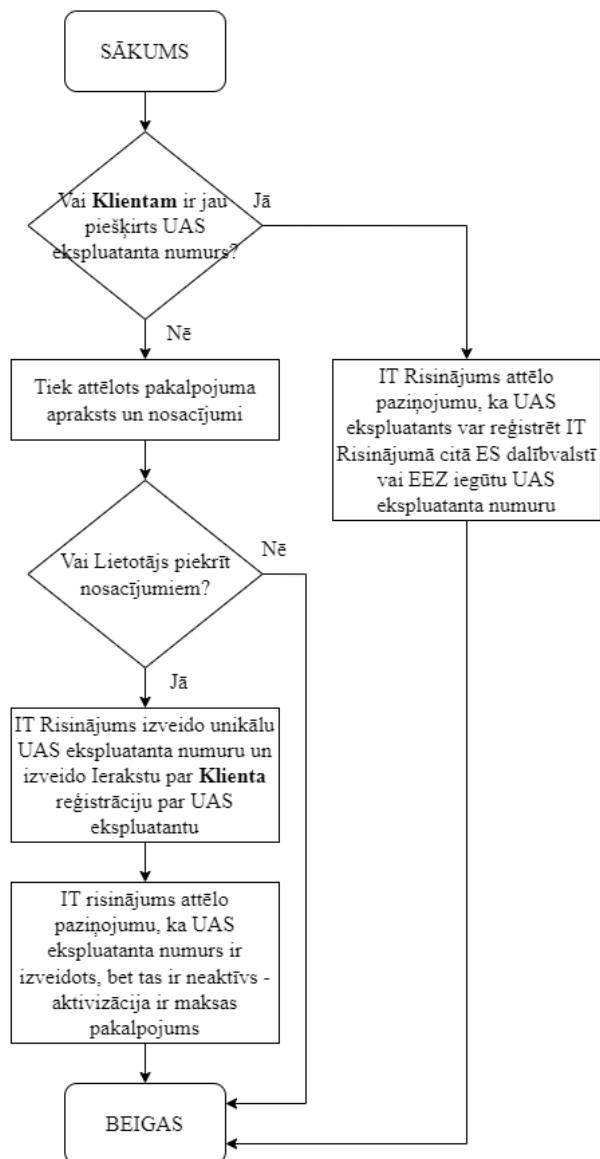

TA 01.01-04: Atteikšanas no UAS ekspluatanta statusa

Procesa identifikators	TA 01.01-04
Process	Atteikšanas no UAS ekspluatanta statusa
Pakalpojums	Atteikšanas no UAS ekspluatanta statusa

Apraksts:

Šis process ļauj Lietotājam deklarēt IT Risinājumā to, ka tas vairs nav UAS ekspluatants.

Procesa dalībnieki:

Lietotājs

Priekšnosacījumi procesa izpildei:

IT Risinājumā ir dati Lietotājam piešķirto UAS ekspluatanta numurs (“TA 01.01-01: UAS ekspluatantu reģistrācija”, “TA 01.01-11: UAS ekspluatanta profila izveide, ja UAS ekspluatants ir reģistrējies citā ES dalībvalstī vai EEZ”).

Iespējamie rezultāti:

- Pozitīvs rezultāts
IT Risinājumā tiek izveidots ieraksts par to, ka Lietotājs vairs nav UAS ekspluatants – UAS ekspluatanta numura statuss tiek nomainīts uz “Neaktīvs”.
- Negatīvs rezultāts
Process ir pārtraukts/atcelts.

Saistītie procesi:

- TA 01.01-01: UAS ekspluatantu reģistrācija
- TA 01.01-11: UAS ekspluatanta profila izveide, ja UAS ekspluatants ir reģistrējies citā ES dalībvalstī vai EEZ

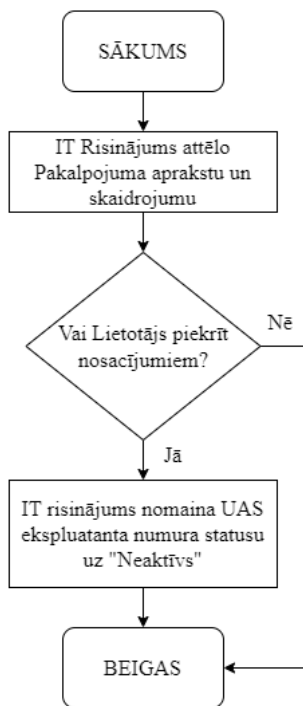

TA 01.01-05: UAS ekspluatanta numura aktivizācija

Procesa identifikators	TA 01.01-05
Process	UAS ekspluatanta numura aktivizācija
Pakalpojums	UAS ekspluatanta gada maksas rēķina sagatavošana un apmaksas veikšana

Apraksts:

Process "TA 01.01-05: UAS ekspluatanta numura aktivizācija" aktivizē vai pagarina UAS ekspluatantu numuru. Procesa "TA 01.01-05: UAS ekspluatanta numura aktivizācija" rezultātā IT risinājumā ir pieejams datu kopums par periodiem, kad UAS ekspluatanta numurs ir statusā "Aktīvs".

UAS ekspluatanta numura aktivizācijas process ir maksas pakalpojums, kurā Lietotājs saņem rēķinu, balstoties uz reģistrācijā norādīto Lietotāja informāciju. Aktivizācijas process notiek automātiski IT Risinājumā.

Procesa dalībnieki:

Lietotājs

Priekšnosacījumi procesa izpildei:

Process ir īstenojams attiecībā uz tiem UAS ekspluatanta numuriem, kas tika izveidoti IT Risinājumā (izdevējs: Latvijas CAA).

Iespējamie rezultāti:

- Pozitīvs rezultāts
IT Risinājumā ir informācija par laika periodu, kad UAS ekspluatanta numurs ir statusā "Aktīvs".
- Negatīvs rezultāts
Process ir pārtraukts/atcelts.

Saistītie procesi:

- TA 01.01-01: UAS ekspluatantu reģistrācija
- TA 10.02-01: Maksājumi
- TA 10.06-01: Rēķina izveide

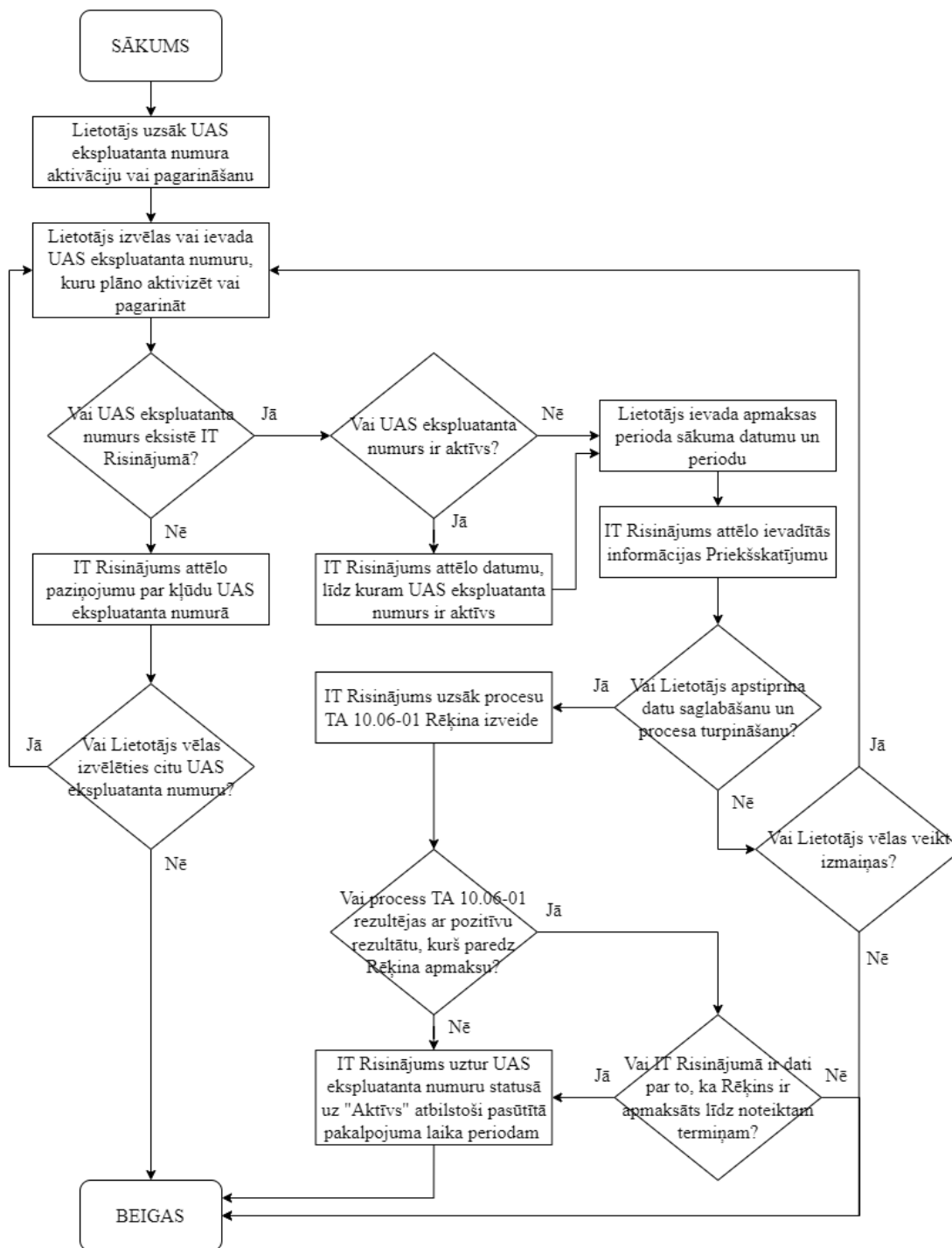

v_44_a / v_52_a

TA 01.01-11: UAS ekspluatanta profila izveide, ja UAS ekspluatants ir reģistrējies citā ES dalībvalstī vai EEZ

Procesa identifikators	TA 01.01-11
Process	UAS ekspluatanta profila izveide, ja UAS ekspluatants ir reģistrējies citā ES dalībvalstī vai EEZ
Pakalpojums	UAS ekspluatanta profila izveide, ja UAS ekspluatants ir reģistrējies citā ES dalībvalstī vai EEZ

Apraksts:

Process “TA 01.01-11: UAS ekspluatanta profila izveide, ja UAS ekspluatants ir reģistrējies citā ES dalībvalstī vai EEZ” nodrošina personai rīkus, kā IT Risinājumā izveidot UAS ekspluatanta profilu. Šajā procesā UAS ekspluatanta numurs, kurš ir iegūts citā dalībvalstī vai EEZ tiek ievadīts manuāli – dati tiek deklarēti. Reģistrācijas procesa laikā IT risinājums pārbauda ar EASA repozitorija starpniecību vai šāds numurs eksistē.

Procesa dalībnieki:

Lietotājs

Priekšnosacījumi procesa izpildei:

Lietotājam nav piešķirts UAS ekspluatanta numurs IT Risinājumā.

Iespējamie rezultāti:

- Pozitīvs rezultāts
IT Risinājums izveido ierakstu ar deklarēto ekspluatanta numuru un sasaista to ar Lietotāju (jeb Klientu).
- Negatīvs rezultāts
Process ir pārtraukts/atcelts. Ieraksts netiek izveidots.

Saistītie procesi:

- TA 01.01-01: UAS ekspluatantu reģistrācija

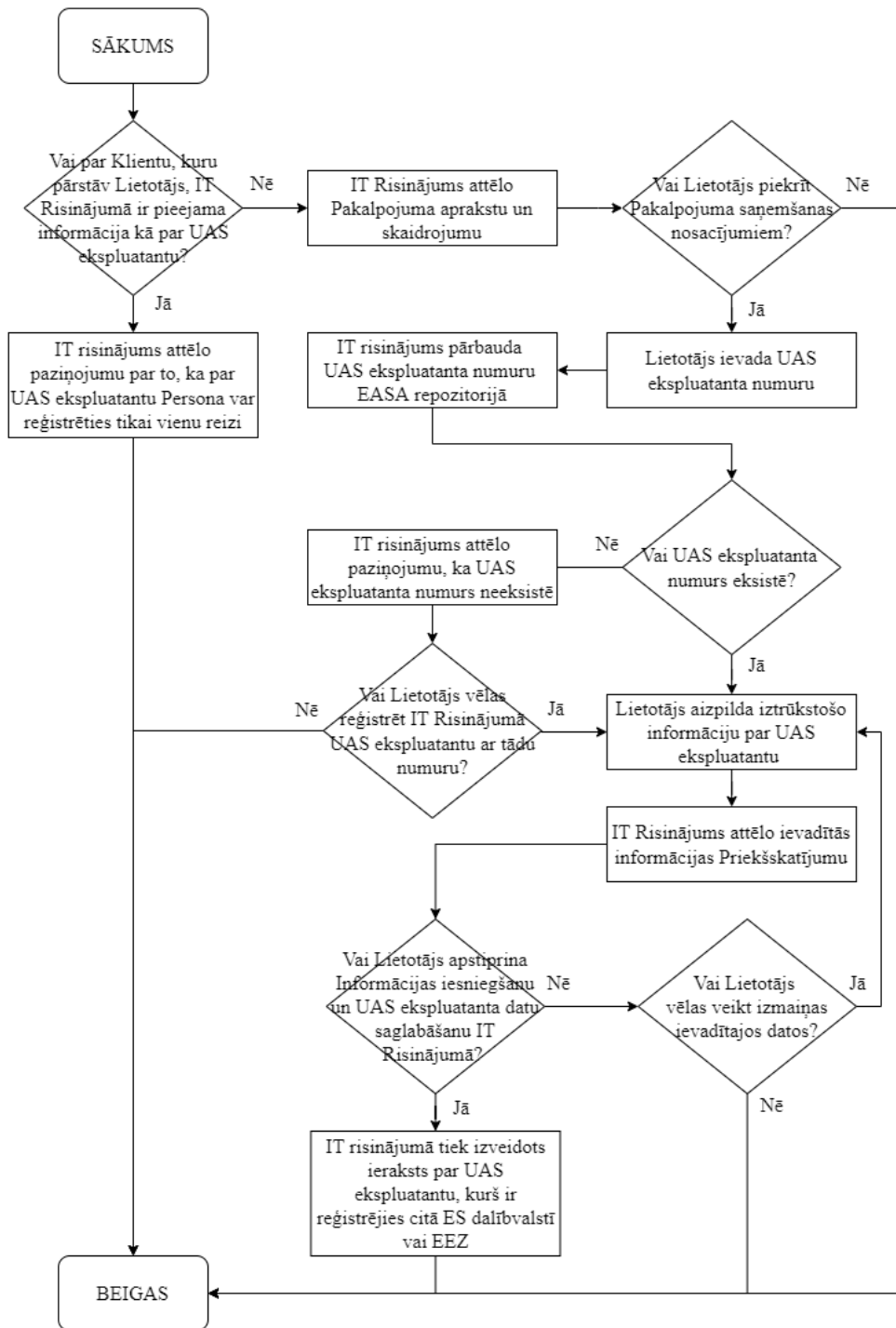

v_26_a / v_44_a

TA 01.01-21: UAS ekspluatanta iezīmes izveide

Procesa identifikators	TA 01.01-21
Process	UAS ekspluatanta iezīmju izveide
Pakalpojums	UAS ekspluatanta iezīmju izveide

Apraksts:

“TA 01.01-21: UAS ekspluatanta iezīmes izveide” ir palīgprocess, ar kura palīdzību tiek izveidots palīgieraksts (apgalvojums) ar situācijas aprakstu, kad UAS ekspluatantam ir jāreģistrējas par UAS ekspluatantu saskaņā ar Regulas 2019/947 prasībām. Šie palīgieraksti tiek attēloti procesā “TA 01.01-01: UAS ekspluatantu reģistrācija”.

UAS ekspluatantu reģistrācija ir obligāta personām, kuras:

- īsteno UAS operācijas ar BGK, kura maksimālā pacelšanas masa pārsniedz 249 gramus;
- īsteno UAS operācijas ar BGK, kurš ir aprīkots ar datu nolasīšanas sensoru;
- plāno (īsteno) UAS operācijas specifiskajā kategorijā.

Procesa dalībnieki:

Lietotājs (CAA)

Priekšnosacījumi procesa izpildei:

Nav konstatēti.

Iespējamie rezultāti:

- Pozitīvs rezultāts
IT Risinājumā ir izveidota jauna iezīme.
- Negatīvs rezultāts
Process ir pārtraukts/atcelts.

Saistītie procesi:

- TA 01.01-01: UAS ekspluatantu reģistrācija

UAS ekspluatanta iezīmes izveide

TA 01.01-21

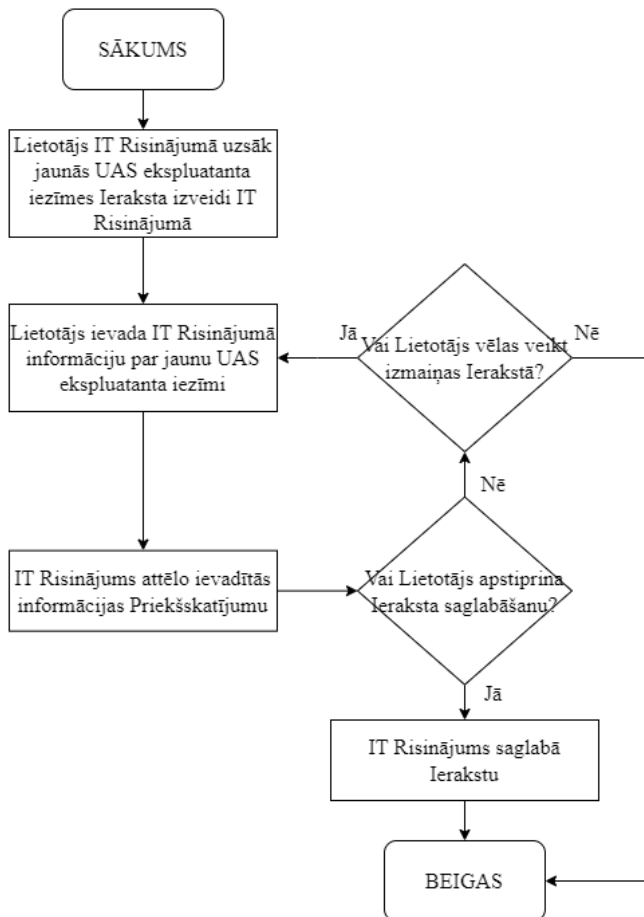

TA 01.01-31: Tālvadības pilota pievienošana UAS ekspluatantam

Procesa identifikators	TA 01.01-31
Process	Tālvadības pilota pievienošana UAS ekspluatantam
Pakalpojums	Tālvadības pilota pievienošana UAS ekspluatantam

Apraksts:

Procesa “TA 01.01-31: Tālvadības pilota pievienošana UAS ekspluatantam” rezultātā IT Risinājumā tiek izveidoti ieraksti par to, ka tālvadības pilots var darboties zem UAS ekspluatanta numura. Šajā procesa UAS ekspluatants ievada IT Risinājumā precīzu informāciju par Tālvadības pilotiem.

Procesa dalībnieki:

Lietotājs

Priekšnosacījumi procesa izpildei:

Pakalpojums ir pieejams Lietotājiem, kas ir reģistrējušies kā UAS ekspluatanti.

Iespējamie rezultāti:

- Pozitīvs rezultāts
IT Risinājums izveido ierakstu par to, ka Tālvadības pilots var izmantot UAS ekspluatanta numuru.
- Negatīvs rezultāts
Process ir pārtraukts/atcelts.

Saistītie procesi:

- TA 01.01-34: Tālvadības pilotu pārvaldība
- TA 01.01-41: Tālvadības pilota praktisko prasmju deklarēšana
- TC 01.01-01: UAS operācijas pieteikšana un saskaņošana

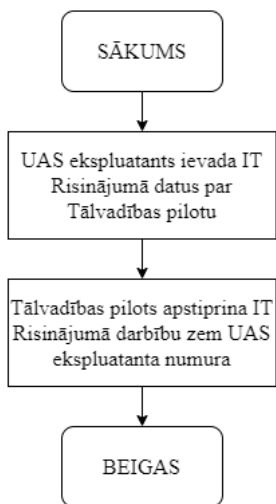

TA 01.01-34: Tālvadības pilotu pārvaldība

Procesa identifikators	TA 01.01-34
Process	Tālvadības pilotu pārvaldība
Pakalpojums	Tālvadības pilotu pārvaldība

Apraksts:

Process “TA 01.01-34: Tālvadības pilotu pārvaldība” paredz iespēju Lietotājam (UAS ekspluatantam) IT Risinājumā izvēlēties/atlasīt ierakstus no UAS ekspluatantam pieejamo Tālvadības pilotu saraksta, kuriem Lietotājs vēlas veikt izmaiņas statusā.

Procesa dalībnieki:

Lietotājs

Priekšnosacījumi procesa izpildei:

Pakalpojums ir pieejams Lietotājiem, kas ir reģistrējušies kā UAS ekspluatanti.

Iespējamie rezultāti:

- Pozitīvs rezultāts
IT Risinājums ir veicis izmaiņas izvēlētajos Ierakstos, atbilstoši izvēlētās darbības būtība.
- Negatīvs rezultāts
Process ir pārtraukts/atcelts.

Saistītie procesi:

- TA 01.01-31: Tālvadības pilota pievienošana UAS ekspluatantam
- TA 01.01-41: Tālvadības pilota praktisko prasmju deklarēšana
- TC 01.01-01: UAS operācijas pieteikšana un saskaņošana

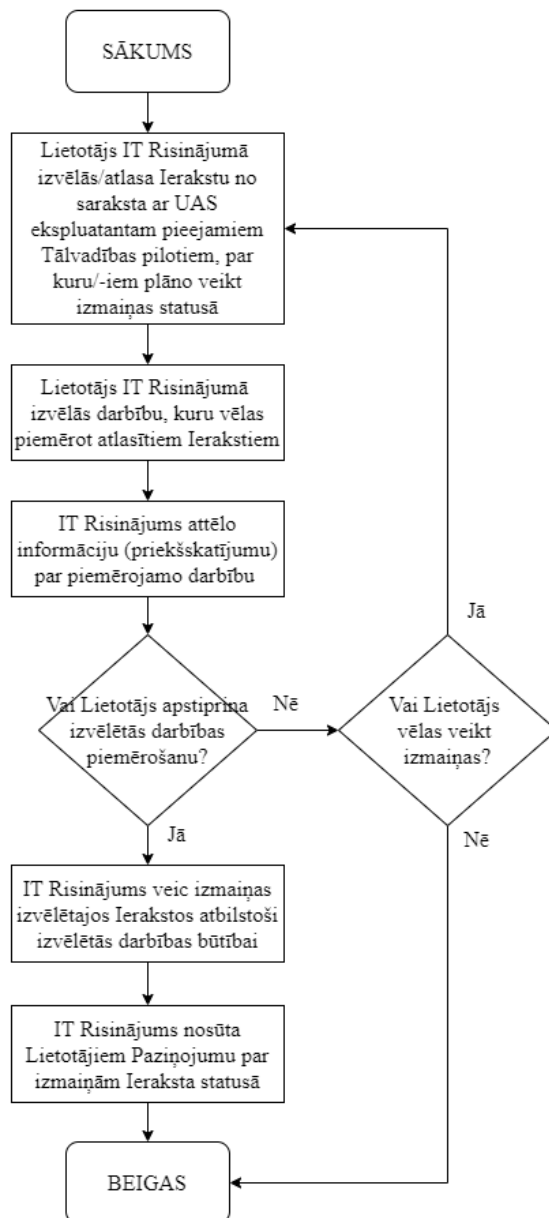

TA 01.01-41: Tālvadības pilota praktisko prasmju deklarēšana

Procesa identifikators	TA 01.01-41
Process	Tālvadības pilota praktisko prasmju deklarēšana
Pakalpojums	Tālvadības pilota praktisko prasmju deklarēšana

Apraksts:

Process “TA 01.01-41: Tālvadības pilota praktisko prasmju deklarēšana” nodrošina rīku UAS ekspluatantiem, kā deklarēt IT Risinājumā to, ka Tālvadības pilotam ir pietiekošas praktiskās iemaņas bezpilota gaisa kuģa pilotēšanā.

Procesa dalībnieki:

Lietotājs

Priekšnosacījumi procesa izpildei:

Procesa īstenotājam ir jābūt piešķirtam tiesībām veikt ierakstus par Tālvadības pilotu praktiskām iemaņām.

Pie UAS ekspluatanta konta ir jābūt piesaistītam vismaz vienam Tālvadības pilotam.

Iespējamie rezultāti:

- Pozitīvs rezultāts
IT Risinājumā tiek izveidots ieraksts par to, ka Tālvadības pilotam ir pietiekošas praktiskās iemaņas pēc UAS ekspluatanta novērtējuma.
- Negatīvs rezultāts
Process ir pārtraukts/atcelts.

Saistītie procesi:

- TA 01.01-31: Tālvadības pilota pievienošana UAS ekspluatantam

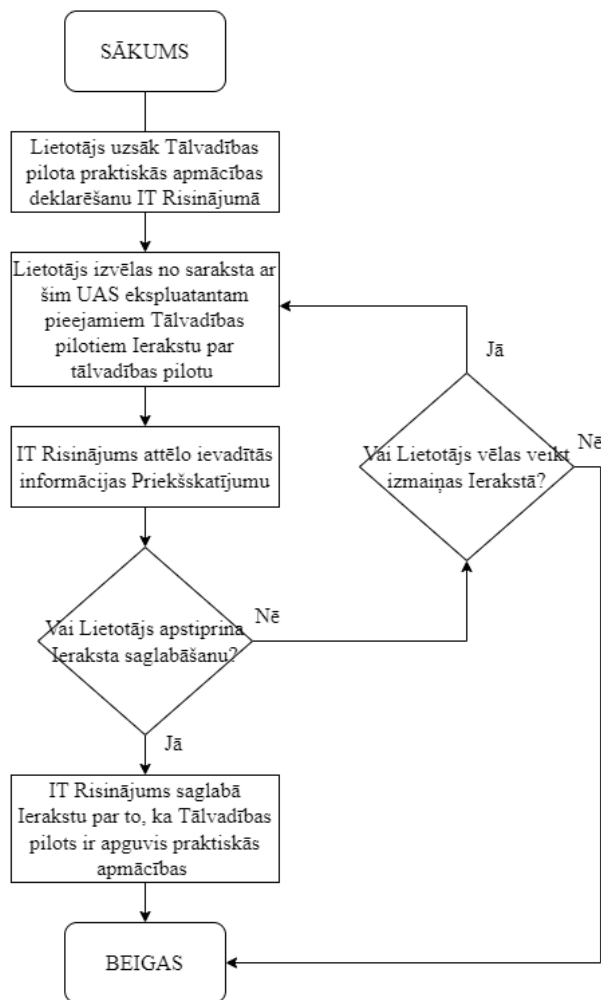

Apakšmodulis TA 01.02: Sertificētās bezpilota gaisa kuģu sistēmas

TA 01.02-01: Datu par ārzemēs reģistrētu sertificētu bezpilota gaisa kuģi ievade IT risinājumā

Procesa identifikators	TA 01.02-01
Process	Datu par ārzemēs reģistrētu sertificētu bezpilota gaisa kuģi ievade IT risinājumā
Pakalpojums	Datu par ārzemēs reģistrētu sertificētu bezpilota gaisa kuģi ievade IT risinājumā

Apraksts:

Process "TA 01.02-01: Datu par ārzemēs reģistrētu sertificētu bezpilota gaisa kuģi ievade IT risinājumā" nodrošina Lietotājam rīku, kā IT risinājumā ievadīt (deklarēt) datus par citā ES dalībvalstī vai EEZ reģistrētu sertificēto UAS. Daļa no ievadītiem datiem var tikt pārbaudīta EASA Repozitorijā.

Procesa dalībnieki:

Lietotājs

Priekšnosacījumi procesa izpildei:

Lietotāja rīcībā ir sertificēta UAS, kas ir reģistrēta citā ES dalībvalstī vai EEZ.

Iespējamie rezultāti:

- Pozitīvs rezultāts
IT risinājumā tiek izveidots Ieraksts par citā valstī reģistrētu sertificētu bezpilota gaisa kuģa sistēmu.
- Negatīvs rezultāts
Process ir pārtraukts/atcelts. Ieraksts par citā valstī reģistrētu sertificētu bezpilota gaisa kuģa sistēmu netiek izveidots.

Saistītie procesi:

- TA 04.01-01: Datu iegūšana no EASA repozitorija

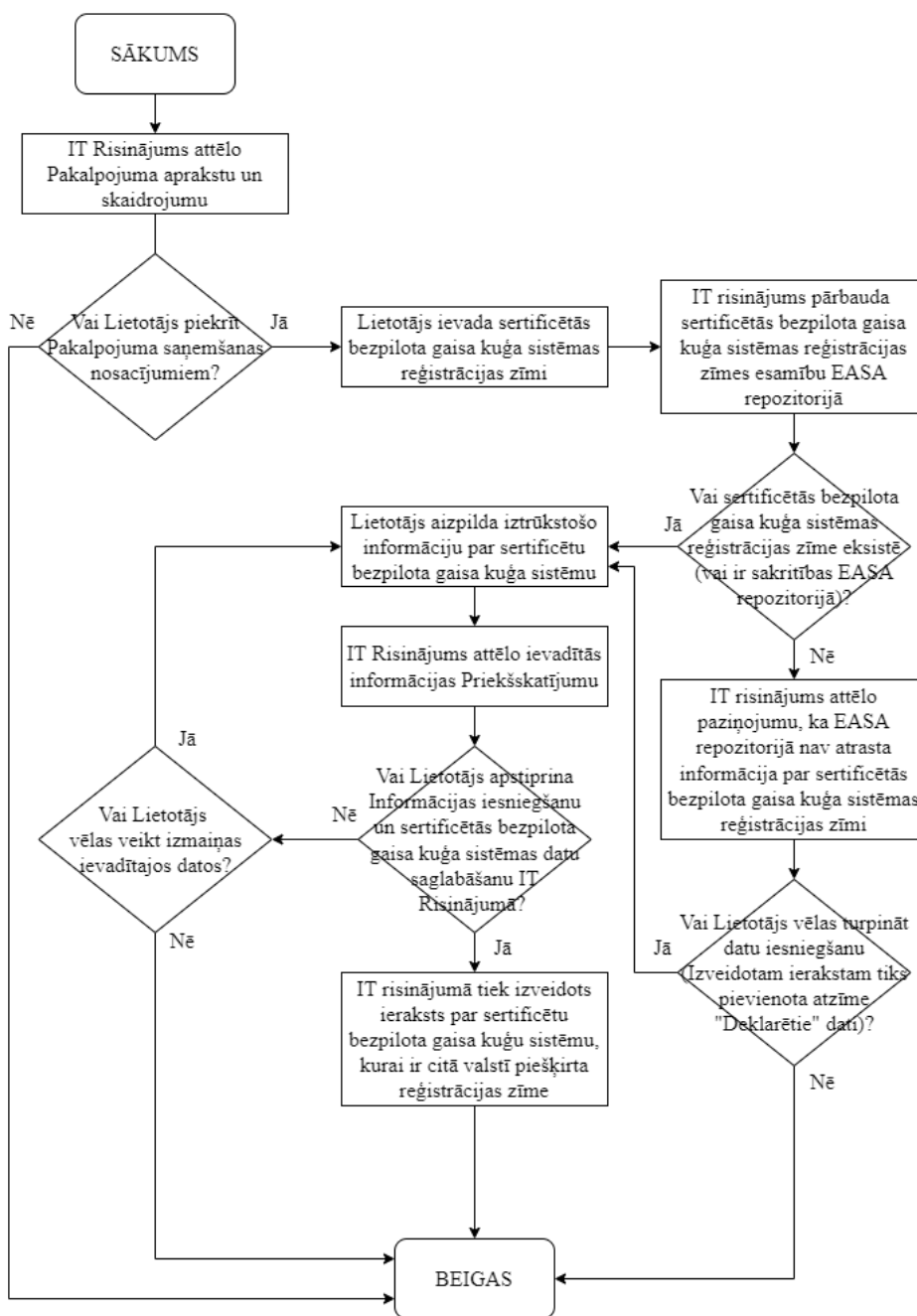

Apakšmodulis TA 01.03: Bezpilota gaisa kuģu sistēmas un papildaprīkojums

Bezpilota gaisa kuģu sistēmas un papildaprīkojuma dzīves cikls ir attēlots tabulā 10.4.

Tabula 10.4

Ar bezpilota gaisa kuģu sistēmu un papildaprīkojuma īstenojamo darbību saraksts

Nr.p.k.	Posms	Darbība	
		Vienreiz īstenojama	Vairakkārt īstenojama
1.	Iegāde vai izveide	✓	
2.	Reģistrācija TA 01.03-01: Bezpilota gaisa kuģa sistēmas vai papildaprīkojuma reģistrācija	✓	
3.	Izmantošana (Ekspluatācija) TC 01.01-01: UAS operācijas pieteikšana un saskaņošana		✓
4.	Pilnveidošana (Modernizācija) TA 01.03-02: Reģistrētās bezpilota gaisa kuģa sistēmas vai papildaprīkojuma parametru izmaiņa		✓
5.	Īpašnieka maiņa vai Izņemšana no ekspluatācijas	✓	

Tabula 10.5

Ieraksta par bezpilota gaisa kuģu sistēmu un papildaprīkojumu statusi IT Risinājumā

Statuss	Apraksts
Aktīvs	Ieraksts par bezpilota gaisa kuģa sistēmu vai papildaprīkojumu var būt izmantots IT Risinājuma sniegtajos pakalpojumos.
Neaktīvs	Ieraksts ir ierobežots izmantošanā IT Risinājumā.
Slēgts	Ieraksts netiek izmantots IT Risinājuma sniegto pakalpojumu nodrošināšanā. Ir pieļaujama ieraksta izmantošana vēsturiskajos datos.

Bezpilota gaisa kuģu sistēmas un papildaprīkojums

TA 01.03-01: Bezpilota gaisa kuģa sistēmas vai papildaprīkojuma reģistrācija

Procesa identifikators	TA 01.03-01
Process	Bezpilota gaisa kuģa sistēmas vai papildaprīkojuma reģistrācija
Pakalpojums	Datu par bezpilota gaisa kuģa sistēmu ievade IT risinājumā

Apraksts:

Process “TA 01.03-01: Bezpilota gaisa kuģa sistēmas vai papildaprīkojuma reģistrācija” nodrošina Lietotājam rīku, kā IT Risinājumā ievadīt datus par tā lietošanā vai valdījumā esošu bezpilota gaisa kuģa sistēmu vai papildaprīkojumu.

Procesa dalībnieki:

Lietotājs

Priekšnosacījumi procesa izpildei:

Nav konstatēti.

Iespējamie rezultāti:

- Pozitīvs rezultāts
IT risinājumā tiek izveidots ieraksts par bezpilota gaisa kuģa sistēmu vai papildaprīkojumu.
- Negatīvs rezultāts
Process ir pārtraukts/atcelts. Ieraksts par bezpilota gaisa kuģa sistēmu vai papildaprīkojumu netiek izveidots.

Saistītie procesi:

- TA 13.04-01: Paziņojumu apstrāde
- TA 14.01-01: Jaunās vērtības pievienošana
- TA 01.03-11: Bezpilota gaisa kuģu, to sistēmu un papildaprīkojuma izmantošanas ierobežošanas pārvaldība

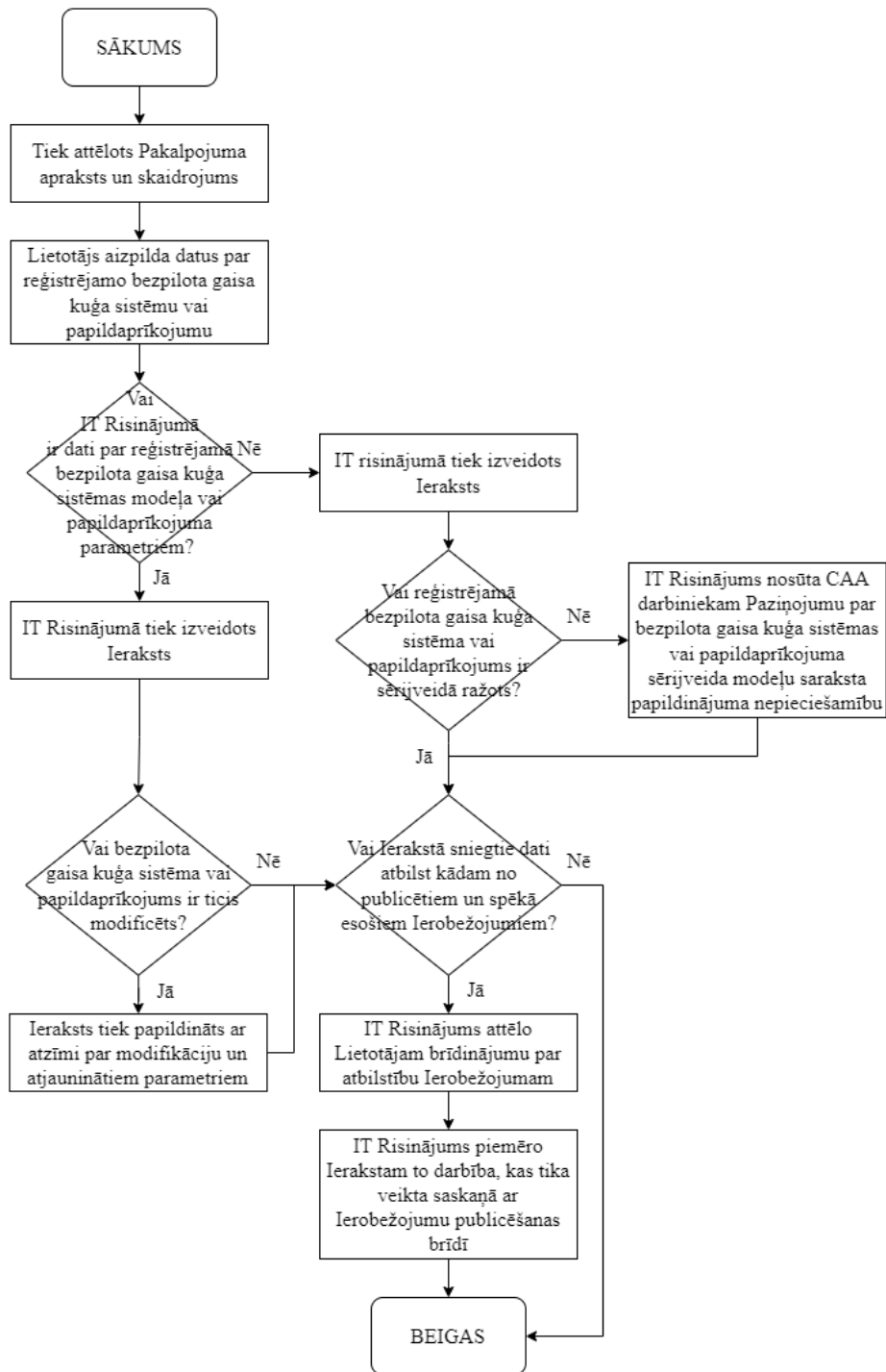

v_11_a / v_44_a

TA 01.03-02: Reģistrētās bezpilota gaisa kuģa sistēmas vai papildaprīkojuma parametru izmaiņa

Procesa identifikators	TA 01.03-02
Process	Reģistrētās bezpilota gaisa kuģa sistēmas vai papildaprīkojuma parametru izmaiņa
Pakalpojums	Reģistrētās bezpilota gaisa kuģa sistēmas vai papildaprīkojuma parametru izmaiņa

Apraksts:

Šajā procesā tiek īstenota iepriekš IT Risinājumā reģistrētās bezpilota gaisa kuģa sistēmas vai papildaprīkojuma parametru izmaiņa.

Procesa dalībnieki:

Lietotājs

Priekšnosacījumi procesa izpildei:

IT Risinājumā ir vismaz viens Ieraksts par bezpilota gaisa kuģa sistēmu vai papildaprīkojumu, kuru Lietotājs ir tiesīgs labot.

Iespējamie rezultāti:

- Pozitīvs rezultāts
IT Risinājumā tiek saglabāta atjauninātā informācija.
- Negatīvs rezultāts
Process ir pārtraukts/atcelts.

Saistītie procesi:

- TA 01.03-01: Bezpilota gaisa kuģa sistēmas vai papildaprīkojuma reģistrācija

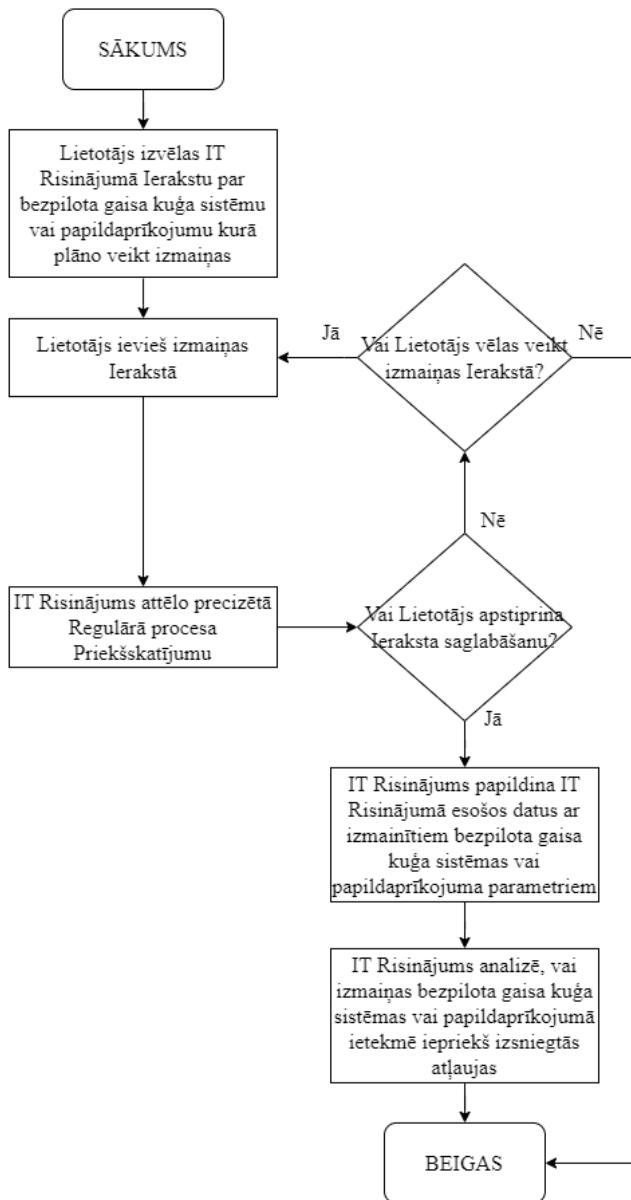

TA 01.03-04: Bezpilota gaisa kuģa sistēmas vai papildaprīkojuma statusa pārvaldība

Procesa identifikators	TA 01.03-04
Process	Bezpilota gaisa kuģa sistēmas vai papildaprīkojuma statusa pārvaldība
Pakalpojums	Bezpilota gaisa kuģa sistēmas vai papildaprīkojuma statusa pārvaldība

Apraksts:

Process “TA 01.03-04: Bezpilota gaisa kuģa sistēmas vai papildaprīkojuma statusa pārvaldība” apraksta, kā tiek veikta Bezpilota gaisa kuģa sistēmas vai tās papildaprīkojuma statusa maiņa, iesākumā paredzot 3 statusu vērtības – dzēsts, publicēts vai slēgts.

Procesa dalībnieki:

Lietotājs

Priekšnosacījumi procesa izpildei:

IT Risinājumā ir jābūt ierakstam par bezpilota gaisa kuģu sistēmu vai papildaprīkojumu, un kurai Lietotājs var veikt statusa maiņu.

Iespējamie rezultāti:

- Pozitīvs rezultāts
Ieraksta statuss tiek nomainīts Lietotāja izvēlēto statusu.
- Negatīvs rezultāts
Process ir pārtraukts/atcelts.

Saistītie procesi:

- TA 01.03-01: Bezpilota gaisa kuģa sistēmas vai papildaprīkojuma reģistrācija

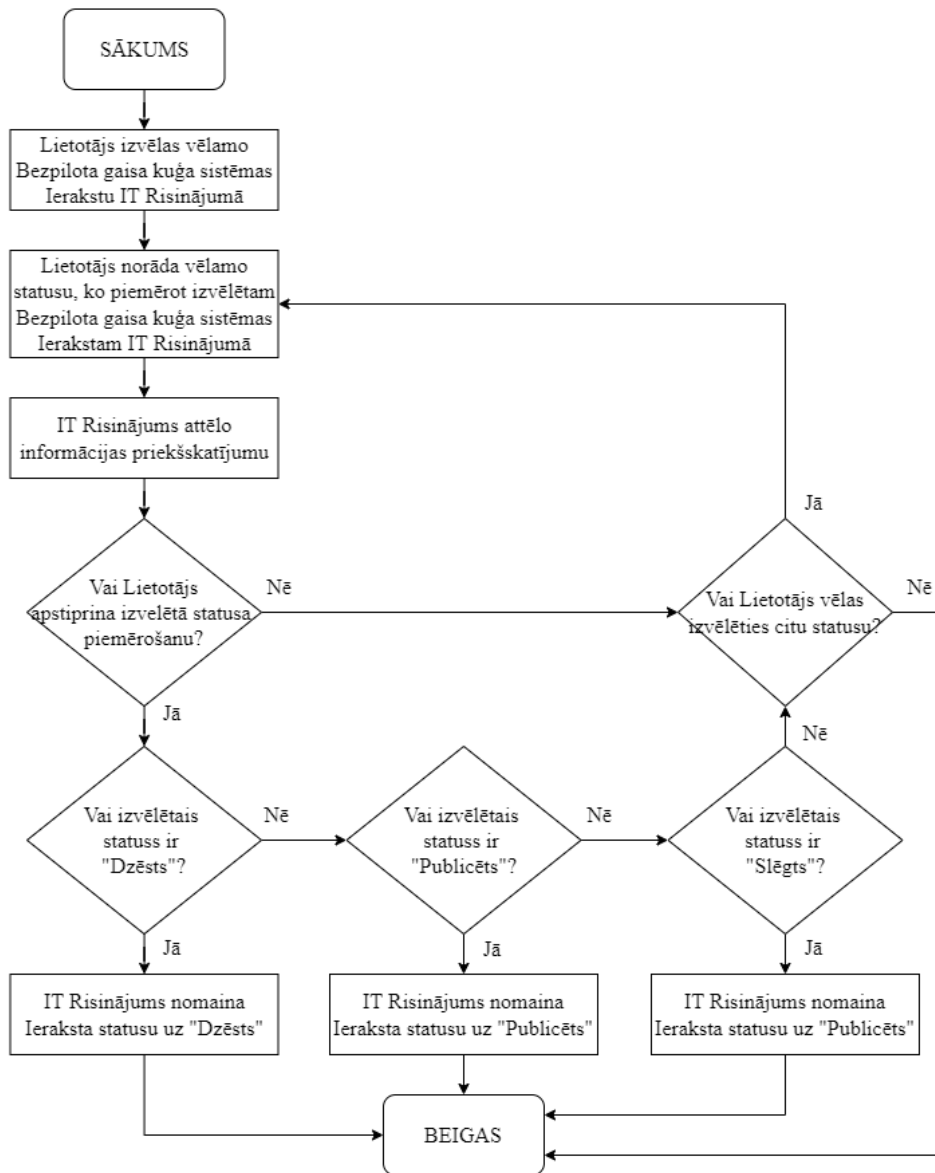

Bezpilota gaisa kuģu sistēmas un papildaprīkojuma izmantošanas ierobežošana

TA 01.03-11: Bezpilota gaisa kuģu, to sistēmu un papildaprīkojuma izmantošanas ierobežošanas pārvaldība

Procesa identifikators	TA 01.03-11
Process	Bezpilota gaisa kuģu, to sistēmu un papildaprīkojuma izmantošanas ierobežošanas pārvaldība
Pakalpojums	Bezpilota gaisa kuģu, to sistēmu un papildaprīkojuma izmantošanas ierobežošanas pārvaldība

Apraksts:

Procesā “TA 01.03-11: Bezpilota gaisa kuģu, to sistēmu un papildaprīkojuma izmantošanas ierobežošanas pārvaldība” ir nodrošinātas vairākas funkcijas, kuras ļauj veikt darbības ar bezpilota gaisa kuģu, to sistēmu un papildaprīkojuma pārvaldību – šo Produktu atlasī, izmantošanas ierobežošanu, atļaušanu vai to Lietotāju (Īpašnieku) informēšanu.

Procesa dalībnieki:

Lietotājs (CAA) vai Lietotājs ar atbilstošām tiesībām

Priekšnosacījumi procesa izpildei:

Procesa īstenotājam ir jābūt piešķirtam tiesībām veikt Ierobežojumu pārvaldību IT Risinājumā.

Iespējamie rezultāti:

- Pozitīvs rezultāts
IT risinājumā tiek īstenotas izvēlētās darbības.
Izmantošanas ierobežošanas gadījumā tiek izveidots Ierobežojums.
- Negatīvs rezultāts
Process ir pārtraukts/atcelts.

Saistītie procesi:

- Modulis A13: Ziņojumi un sarakstes
- TA 01.03-01: Bezpilota gaisa kuģa sistēmas vai papildaprīkojuma reģistrācija

Bezpilota gaisa kuģu, to sistēmu un papildaprīkojuma izmantošanas ierobežošanas pārvaldība

TA 01.03-11

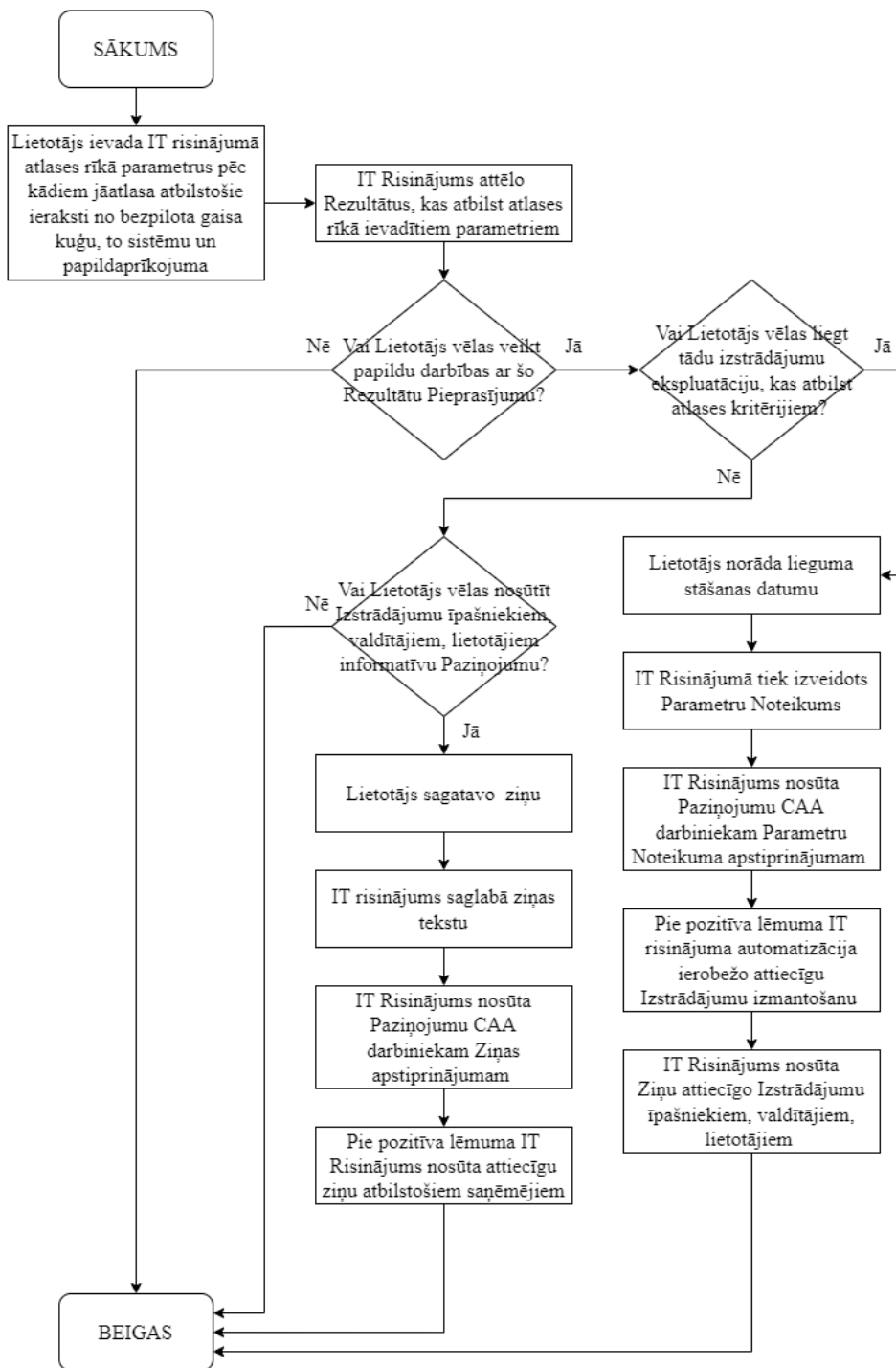

TA 01.03-14: Ierobežojumu atcelšana

Procesa identifikators	TA 01.03-14
Process	Ierobežojumu atcelšana
Pakalpojums	Ierobežojumu atcelšana

Apraksts:

Šajā procesā tiek mainīts Ierobežojuma statuss uz “Slēgts” – IT Risinājums turpmākajās darbībās neizmanto šo Ierakstu (izņemot procesos ar vēsturiskiem datiem).

Procesa dalībnieki:

Lietotājs (CAA) vai Lietotājs ar atbilstošām tiesībām

Priekšnosacījumi procesa izpildei:

Ir izveidots un ir publicēts vismaz viens Ierobežojums.

Procesa īstenotājam ir jābūt piešķirtām tiesībām veikt Ierobežojumu pārvaldību IT Risinājumā.

Iespējamie rezultāti:

- Pozitīvs rezultāts
IT risinājumā tiek nomainīts Ierobežojuma statuss.
- Negatīvs rezultāts
Process ir pārtraukts/atcelts. Ieraksts par bezpilota gaisa kuģi netiek izveidots.

Saistītie procesi:

- TA 01.03-11: Bezpilota gaisa kuģu, to sistēmu un papildaprīkojuma izmantošanas ierobežošanas pārvaldība

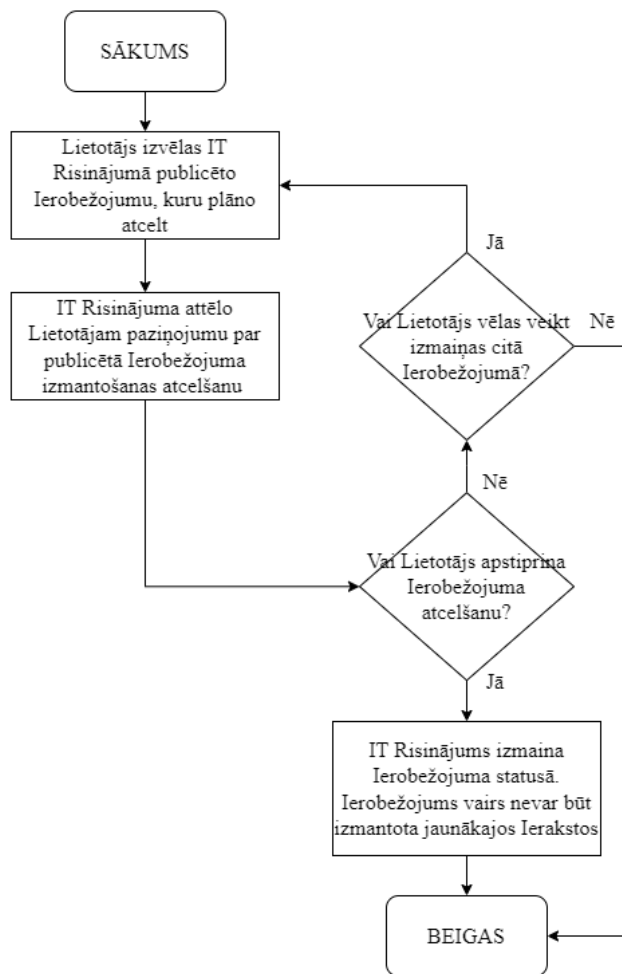

Apakšmodulis TA 01.04: Tālvadības piloti

Tālvadības pilota dzīves ciklā īstenojamo darbību saraksts ir attēlots tabulā 10.6.

Tabula 10.6

Tālvadības pilota iespējamo darbību saraksts

Nr.p.k.	Posms	Darbība	
		Vienreiz īstenojama	Vairākkārt īstenojama
1.	Tālvadības pilotu reģistrācija (unikālā numura piešķiršana) TA 01.04-01: Tālvadības pilotu pirmreizēja reģistrācij	✓	
2.	Apmācības Modulis A2: Kvalifikācija		✓
3.	Kvalifikācijas iegūšana Modulis A2: Kvalifikācija		✓
4.	Atkārtotās apmācības Modulis A2: Kvalifikācija		✓
5.	Kvalifikācija (atkārtotā pārbaude) Modulis A2: Kvalifikācija		✓
6.	Fiziskās personas nāve vai atteikšanās no tālvadības pilota statusa TA 01.04-04: Atteikšanās no tālvadības pilota statusa	✓	

Tabula 10.7

Ieraksta par Tālvadības pilotu iespējamie statusi IT Risinājumā

Statusa nosaukums	Apraksts
Aktīvs	Personai ir Tālvadības pilota statuss, kurš tiek aktīvi izmantots IT Risinājumā.
Neaktīvs	Persona ir atteikusies no Tālvadības pilota statusa. Informācija par Tālvadības pilotu ir pieejama vēsturiskajos datos.
Slēgts	IT Risinājumā ir informācija, kas apliecina, ka Tālvadības pilots vairs neeksistē. Šis numurs vairs netiek izmantots IT Risinājuma sniegtajos pakalpojumos (izņemot vēsturiskus datus).

TA 01.04-01: Tālvadības pilotu pirmreizēja reģistrācija

Procesa identifikators	TA 01.04-01
Process	Tālvadības pilotu pirmreizēja reģistrācija
Pakalpojums	Tālvadības pilotu reģistrācija

Apraksts:

Process “TA 01.04-01: Tālvadības pilotu pirmreizēja reģistrācija” nodrošina Lietotājam rīku, kā privātpersonai reģistrēties par Tālvadības pilotu. Procesa noslēgumā (pozitīva iznākuma gadījumā) Lietotājam tiek izveidots unikāls tālvadības pilota numurs, kurš IT Risinājumā tiek izmantots Tālvadības Pilota Kvalifikāciju ierakstu pārvaldībai. Fiziskā persona var reģistrēties par Tālvadības Pilotu IT Risinājumā tikai vienu reizi.

Procesa dalībnieki:

Lietotājs

Priekšnosacījumi procesa izpildei:

Lietotājs pārstāv fizisku personu, par kuru IT Risinājumā līdz šim nav datu, kā par Tālvadības pilotu.

Iespējamie rezultāti:

- Pozitīvs rezultāts
IT Risinājumā Lietotājam (fiziskai personai) tiek izveidots unikāls Tālvadības Pilota numurs.
- Negatīvs rezultāts
Process ir pārtraukts/atcelts. Tālvadības Pilota numurs netiek izveidots.

Saistītie procesi:

- TA 01.01-34: Tālvadības pilotu pārvaldība

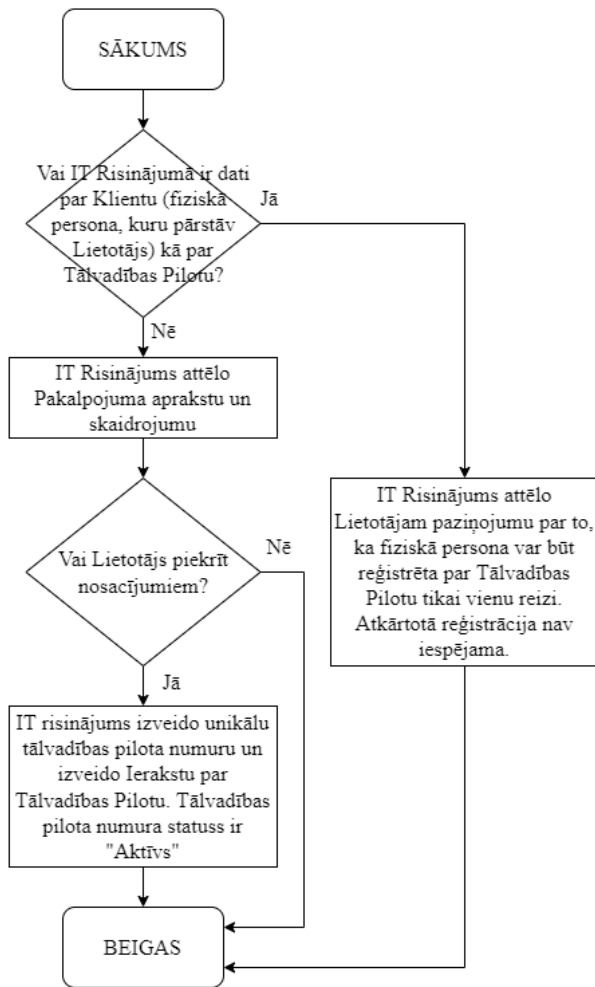

TA 01.04-04: Atteikšanās no tālvadības pilota statusa

Procesa identifikators	TA 01.04-04
Process	Atteikšanās no tālvadības pilota statusa
Pakalpojums	Atteikšanās no tālvadības pilota statusa

Apraksts:

Šis process ļauj Lietotājam deklarēt IT Risinājumā to, ka vairs nav Tālvadības pilots.

Procesa dalībnieki:

Lietotājs

Priekšnosacījumi procesa izpildei:

Lietotājs ir reģistrējies par tālvadības pilotu IT Risinājumā (“TA 01.04-01: Tālvadības pilotu pirmreizēja reģistrācija”).

Iespējamie rezultāti:

- Pozitīvs rezultāts
IT Risinājumā tiek izveidots ieraksts par to, ka Lietotājs vairs nav Tālvadības pilots – Tālvadības pilota numura statuss tiek nomainīts uz “Neaktīvs”.
- Negatīvs rezultāts
Process ir pārtraukts/atcelts.

Saistītie procesi:

- TA 01.04-01: Tālvadības pilotu pirmreizēja reģistrācija
- TA 01.01-34: Tālvadības pilotu pārvaldība

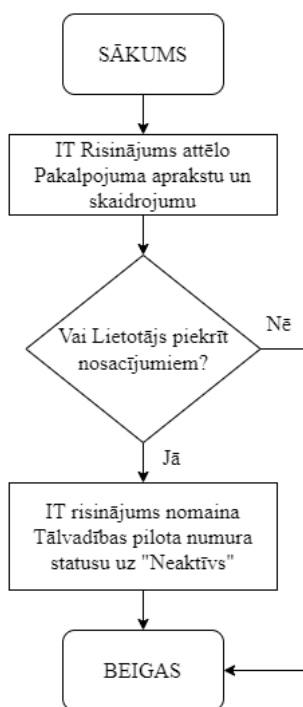

Apakšmodulis TA 01.05: Gaisa kuģu modeļu klubi un apvienības

Gaisa kuģu modeļu klubu vai apvienību īstenojamo aktivitāšu saraksts to dzīves cikla laikā ir attēlots tabulā 10.8.

*Tabula 10.8***Gaisa kuģu modeļu kluba vai apvienības īstenojamo darbību saraksts**

Nr.p.k.	Posms	Darbība	
		Vienreiz īstenojama	Vairākkārt īstenojama
1.	Reģistrācija (atļaujas iegūšana) TA 01.05-01: Gaisa kuģu modeļu kluba vai apvienības reģistrācija	✓	
2.	Uzraudzības cikli Modulis A5: Uzraudzības programma TA 01.05-04: Gaisa kuģu modeļu kluba vai apvienības darbības atļaujas pārvaldība		✓
3.	Gaisa kuģu modeļu kluba vai apvienības slēgšana Modulis A5: Uzraudzības programma	✓	

Tabula 10.9

Pieteikuma par gaisa kuģu modeļu kluba vai apvienības statusa iegūšanas iespējamie statusi IT Risinājumā

Stautsa nosaukums	Apraksts
Melnraksts	Pieteikums ir izveidots un saglabāts IT Risinājumā. Lietotājs var veikt izmaiņas tajā – tas ir pieejams (redzams) tikai Lietotājam.
Gaida apmaksu	Tā ir norāde uz to, ka Pieteikums ir sagatavots izskatīšanai, bet pirms tam ir jābūt veiktai Pakalpojuma apmaksai.
Iesniegts izskatīšanai	Tas ir tehnisks statuss, kurš apzīmē to, ka ir nokārtots jautājums par Pakalpojuma apmaksu.
Izskatīšanā	Šis statuss nozīmē, ka Pieteikums tiek izskatīts – tas tiek darīts ar automātisku paziņojumu, tiklīdz Lietotājs (CAA) uzsāk Pieteikuma izskatīšanu.
Noraidīts. Precizēšana	Pēc Pieteikuma apstrādes ir saņemts noraidošs (nosacīti) Lēmums, pieprasot papildu datus un precizējumus.
Atsaukšana	Lietotājs pats atsauc Pieteikumu.
Noraidīts	Pēc Pieteikuma apstrādes ir saņemts noraidošs Lēmums.
Apstiprināts	Pēc Pieteikuma apstrādes ir saņemts pozitīvs Lēmums.
Atcelts (DZĒSTS)	Pieteikums vairs netiek aktīvi izmantots IT Risinājumā – tas netiek atrādīts Lietotājam.

TA 01.05-01: Gaisa kuģu modeļu kluba vai apvienības reģistrācija

Procesa identifikators	TA 01.05-01
Process	Gaisa kuģu modeļu kluba vai apvienības reģistrācija
Pakalpojums	Gaisa kuģu modeļu kluba vai apvienības reģistrācija

Apraksts:

Process “Gaisa kuģu modeļu kluba vai apvienības reģistrācija” nodrošina gaisa kuģu modeļu kluba vai apvienības reģistrāciju, sākot ar dokumentu iesniegšanu līdz attiecīgās atļaujas saņemšanai (statusa iegūšanai).

Procesa dalībnieki:

Lietotājs, Lietotājs (CAA)

Process sastāv no 3 apakšprocesiem:

- TA 01.05-01-A: Gaisa kuģu modeļu kluba vai apvienības reģistrācijas pieteikuma sagatavošana un iesniegšana
- TA 01.05-01-B: Gaisa kuģu modeļu kluba vai apvienības reģistrācijas pieteikuma izskatīšana un lēmuma pieņemšana
- TA 01.05-01-C: Gaisa kuģu modeļu kluba vai apvienības profila izveide IT Risinājumā

Priekšnosacījumi procesa izpildei:

Lietotājs pārstāv juridisku personu.

Iespējamie rezultāti:

- Pozitīvs rezultāts
Gaisa kuģu modeļu kluba vai apvienības reģistrācijas pieteikums ir saņemts, izskatīts un ir pieņemts Lēmums.
- Negatīvs rezultāts
Process ir pārtraukts/atcelts.

Saistītie procesi:

- TA 01.05-02: Izmaiņu pieteikšana
- TA 10.06-01: Rēķina izveide
- TA 10.02-01: Maksājumi

Gaisa kuģu modeļu kluba un apvienības reģistrācija

TA 01.05-01

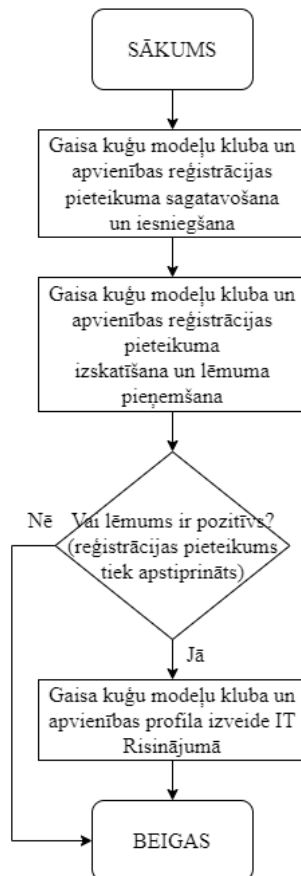

TA 01.05-01-A: Gaisa kuģu modeļu kluba vai apvienības reģistrācijas pieteikuma sagatavošana un iesniegšana

Procesa identifikators	TA 01.05-01-A
Process	Gaisa kuģu modeļu kluba vai apvienības reģistrācijas pieteikuma sagatavošana un iesniegšana
Pakalpojums	Gaisa kuģu modeļu kluba vai apvienības reģistrācija

Apraksts:

Apakšprocess “TA 01.05-01-A: Gaisa kuģu modeļu kluba vai apvienības reģistrācijas pieteikuma sagatavošana un iesniegšana” ir pirmā daļa no procesa “TA 01.05-01: Gaisa kuģu modeļu kluba vai apvienības reģistrācija”.

Apakšprocesa ietvaros Lietotājs aizpilda piedāvāto veidlapu, pievieno (augšupielādē) nepieciešamos dokumentus un iesniedz sagatavoto informāciju turpmākai izskatīšanai no CAA puses.

Procesa dalībnieki:

Lietotājs

Priekšnosacījumi procesa izpildei:

Lietotājs pārstāv juridisku personu.

Iespējamie rezultāti:

- Pozitīvs rezultāts
Gaisa kuģu modeļu kluba vai apvienības reģistrācijas pieteikums ir iesniegts izskatīšanai.
- Negatīvs rezultāts
Process ir pārtraukts/atcelts.

Saistītie procesi:

- TA 01.05-01-B: Gaisa kuģu modeļu kluba vai apvienības reģistrācijas pieteikuma izskatīšana un lēmuma pieņemšana
- TA 10.06-01: Rēķina izveide
- TA 10.02-01: Maksājumi
- TA 13.04-01: Paziņojumu apstrāde

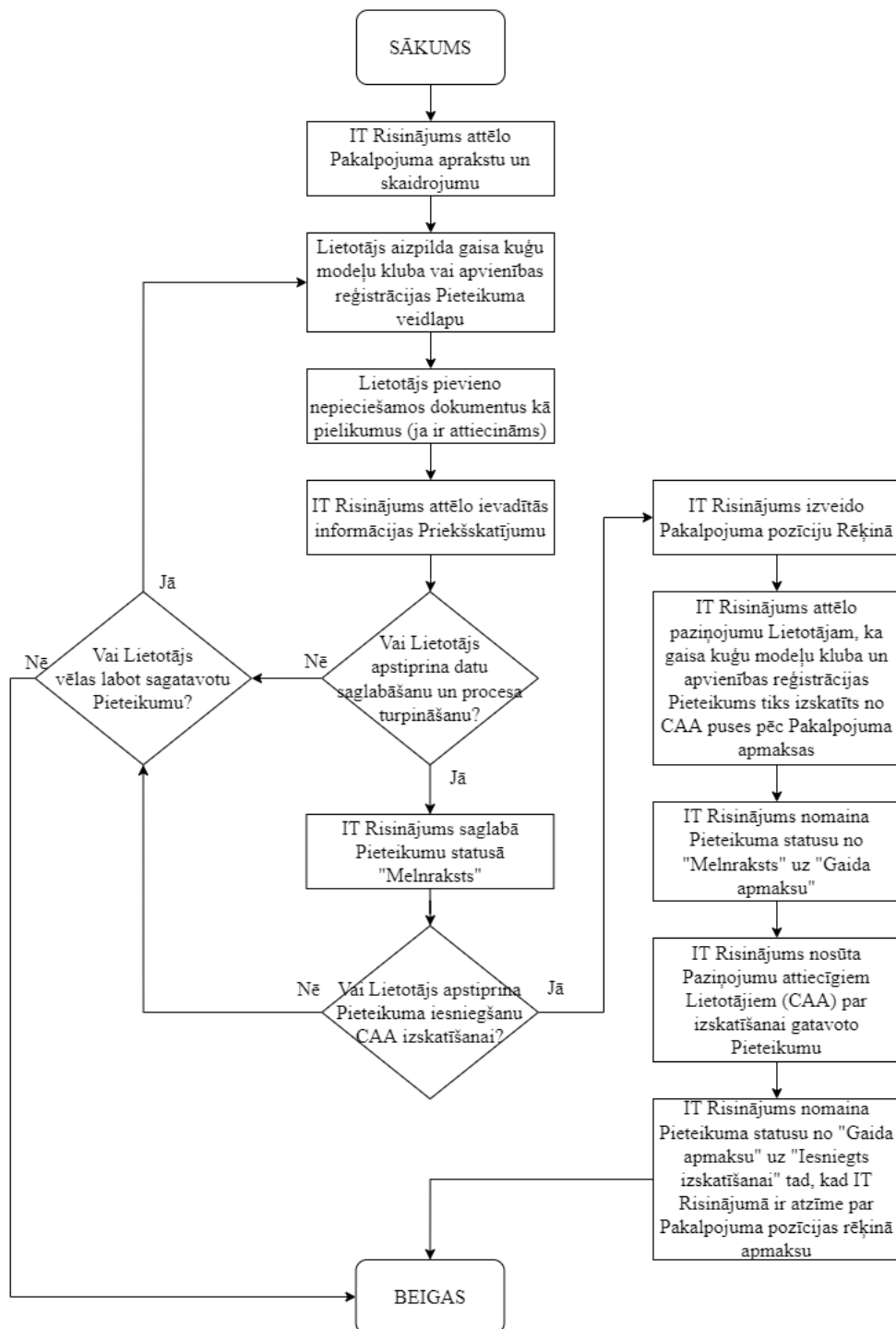

v_09_a / v_25_a / v_44_a / v_52_a

TA 01.05-01-B: Gaisa kuģu modeļu kluba vai apvienības reģistrācijas pieteikuma izskatīšana un lēmuma pieņemšana

Procesa identifikators	TA 01.05-01-B
Process	Gaisa kuģu modeļu kluba vai apvienības reģistrācijas pieteikuma izskatīšana un lēmuma pieņemšana
Pakalpojums	Gaisa kuģu modeļu kluba vai apvienības reģistrācija

Apraksts:

Apakšprocess “TA 01.05-01-B: Gaisa kuģu modeļu kluba vai apvienības reģistrācijas pieteikuma izskatīšana un lēmuma pieņemšana” ir otrā daļa no procesa “TA 01.05-01: Gaisa kuģu modeļu kluba vai apvienības reģistrācija”.

Apakšprocess tiek īstenots no brīža, kad CAA darbinieks saņem IT Risinājumā iesniegtu Paziņojumu (skatīt iepriekšējo sadaļu TA 01.05-01-A: Gaisa kuģu modeļu kluba vai apvienības reģistrācijas pieteikuma sagatavošana un iesniegšana). Apakšprocesa ietvaros CAA darbinieks veic iesniegto datu izskatīšanu un sagatavo lēmumu.

Procesa dalībnieki:

Lietotājs (CAA), Lietotājs

Priekšnosacījumi procesa izpildei:

Apakšprocesa “TA 01.05-01-A: Gaisa kuģu modeļu kluba vai apvienības reģistrācijas pieteikuma sagatavošana un iesniegšana” izpilde ar pozitīvu rezultātu.

Iespējamie rezultāti:

- Pozitīvs rezultāts
Tiek pieņemts lēmums par gaisa kuģu modeļu kluba apvienības reģistrāciju.
- Negatīvs rezultāts
Process ir pārtraukts/atcelts.

Piezīme: IT Risinājumā iestrādātiem algoritmiem ir jāveicina procesa pabeigšana ar pozitīvu rezultātu.

Saistītie procesi:

- TA 01.05-01: Gaisa kuģu modeļu kluba vai apvienības reģistrācija
- TA 01.05-01-A: Gaisa kuģu modeļu kluba vai apvienības reģistrācijas pieteikuma sagatavošana un iesniegšana
- TA 01.05-01-C: Gaisa kuģu modeļu kluba vai apvienības profila izveide IT Risinājumā
- TA 13.04-01: Paziņojumu apstrāde

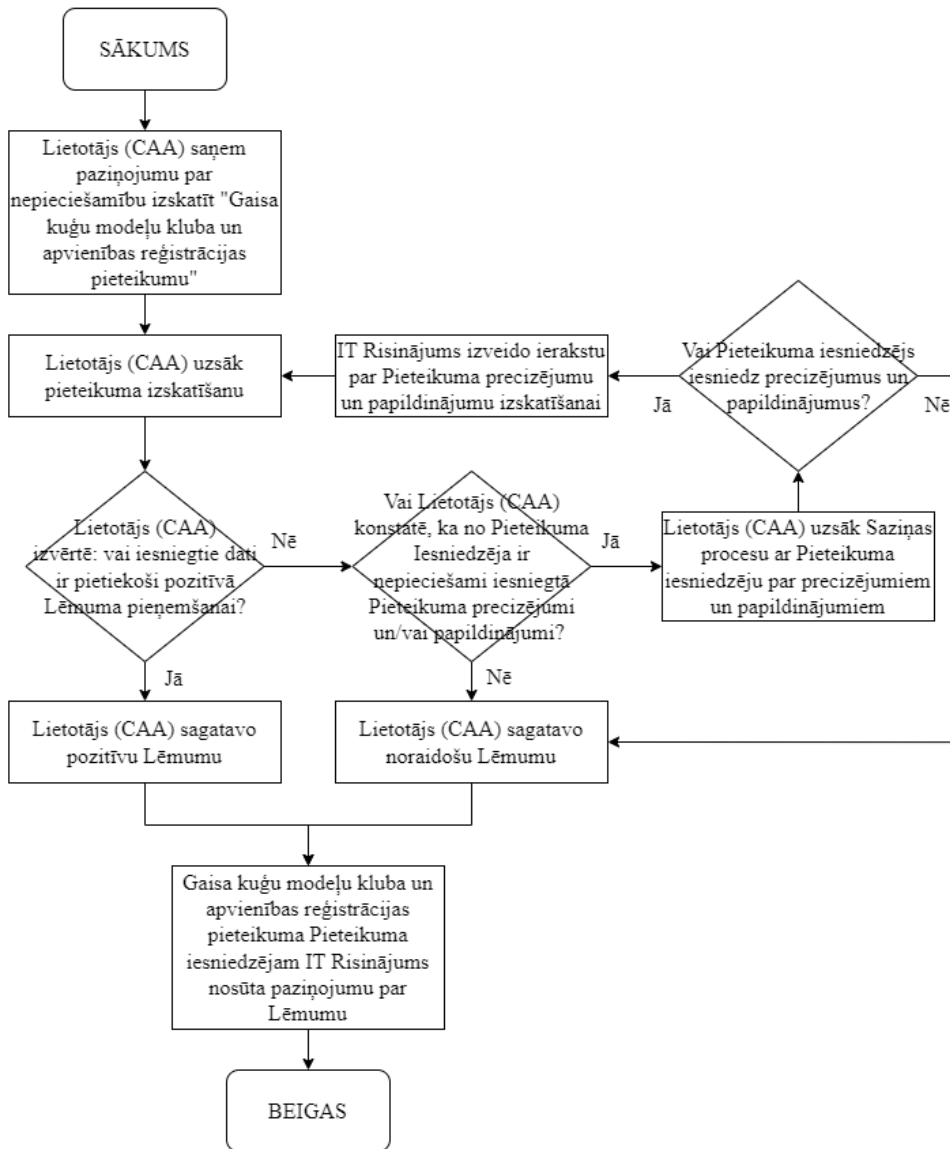

TA 01.05-01-C: Gaisa kuģu modeļu kluba vai apvienības profila izveide IT Risinājumā

Procesa identifikators	TA 01.05-01-C
Process	Gaisa kuģu modeļu kluba vai apvienības profila izveide IT Risinājumā
Pakalpojums	Gaisa kuģu modeļu kluba vai apvienības reģistrācija

Apraksts:

Apakšprocess “TA 01.05-01-C: Gaisa kuģu modeļu kluba vai apvienības profila izveide IT Risinājumā” ir trešā daļa no procesa “TA 01.05-01: Gaisa kuģu modeļu kluba vai apvienības reģistrācija”.

Šajā procesā tiek īstenota apstiprināta gaisa kuģu modeļu kluba un apvienības profila izveide IT Risinājumā.

Procesa dalībnieki:

Lietotājs (CAA), Lietotājs

Priekšnosacījumi procesa izpildei:

Apakšprocesa “TA 01.05-01-B: Gaisa kuģu modeļu kluba vai apvienības reģistrācijas pieteikuma izskatīšana un lēmuma pieņemšana” izpilde ar pozitīvu rezultātu un pozitīvu lēmumu.

Iespējamie rezultāti:

- Pozitīvs rezultāts
IT Risinājumā tiek izveidots gaisa kuģu modeļu kluba vai apvienības profils.
- Negatīvs rezultāts
Process ir pārtraukts/atcelts.

Piezīme: IT Risinājumā iestrādātiem algoritmiem ir jāveicina procesa pabeigšana ar pozitīvu rezultātu.

Saistītie procesi:

- TA 01.05-01-B: Gaisa kuģu modeļu kluba vai apvienības reģistrācijas pieteikuma izskatīšana un lēmuma pieņemšana

Gaisa kuģu modeļu kluba vai apvienības profila izveide IT Risinājumā

TA 01.05-01-C

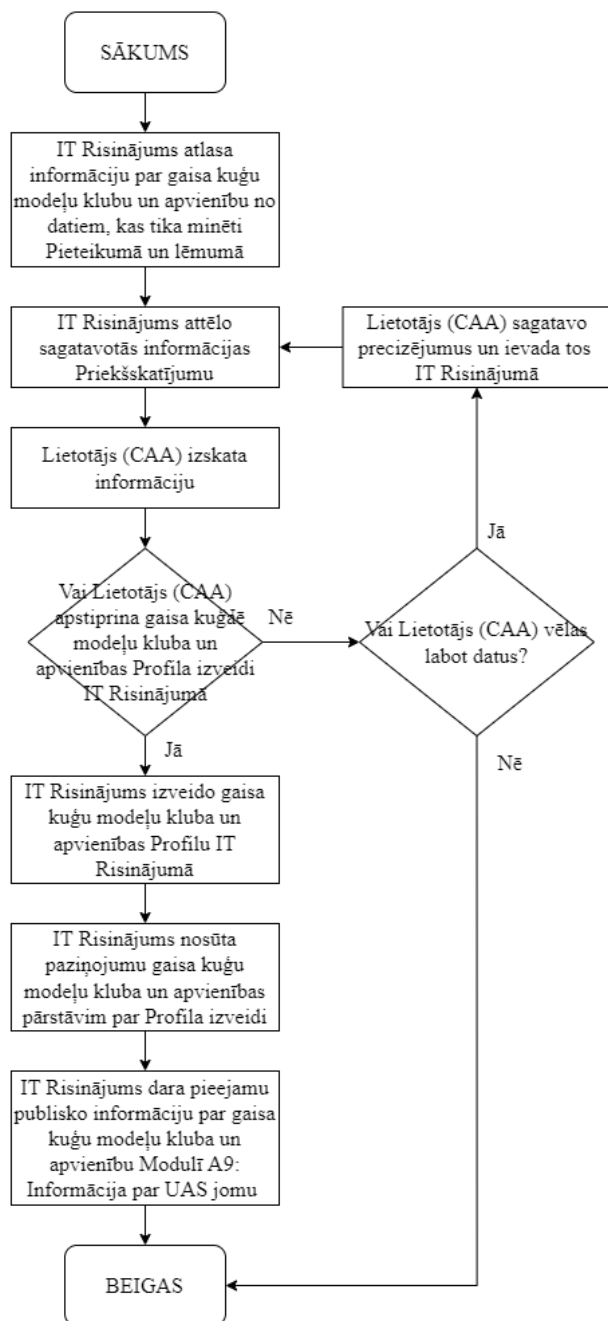

v_12_a / v_26_a / v_44_a / v_52_a

TA 01.05-02: Izmaiņu pieteikšana gaisa kuģu modeļu klubam un apvienībai

Procesa identifikators	TA 01.05-02
Process	Izmaiņu pieteikšana gaisa kuģu modeļu klubam un apvienībai
Pakalpojums	Izmaiņu pieteikšana gaisa kuģu modeļu klubam un apvienībai

Apraksts:

Šajā procesā gaisa kuģu modeļu kluba vai apvienības pārstāvji iesniedz izskatīšanai to darbībā nepieciešamo izmaiņu pieteikumus. Process paredz šādu pieteikumu sagatavošanu, iesniegšanu, izskatīšanu, lēmuma pieņemšanu un attiecīgu izmaiņu ieviešanu IT Risinājumā esošajos datos.

Procesa dalībnieki:

Lietotājs, Lietotājs (CAA)

Process sastāv no 3 apakšprocesiem:

- TA 01.05-02-A: Izmaiņu pieteikuma sagatavošana un iesniegšana
- TA 01.05-02-B: Izmaiņu pieteikuma izskatīšana un lēmuma pieņemšana
- TA 01.05-02-C: Apstiprinātā izmaiņu pieteikuma īstenošana

Priekšnosacījumi procesa izpildei:

Process ir pieejams gaisa kuģu modeļu klubu un apvienību leģitīmiem pārstāvjiem.

Iespējamie rezultāti:

- Pozitīvs rezultāts
Process tiek noslēgts ar apstiprinošu lēmumu, ieviešot izmaiņas attiecīgajā Profilā IT Risinājumā.
- Negatīvs rezultāts
Process ir pārtraukts/atcelts.

Saistītie procesi:

- TA 01.05-01: Gaisa kuģu modeļu kluba vai apvienības reģistrācija

Izmaiņu pieteikšana gaisa kuģu modeļu klubam un apvienībai

TA 01.05-02

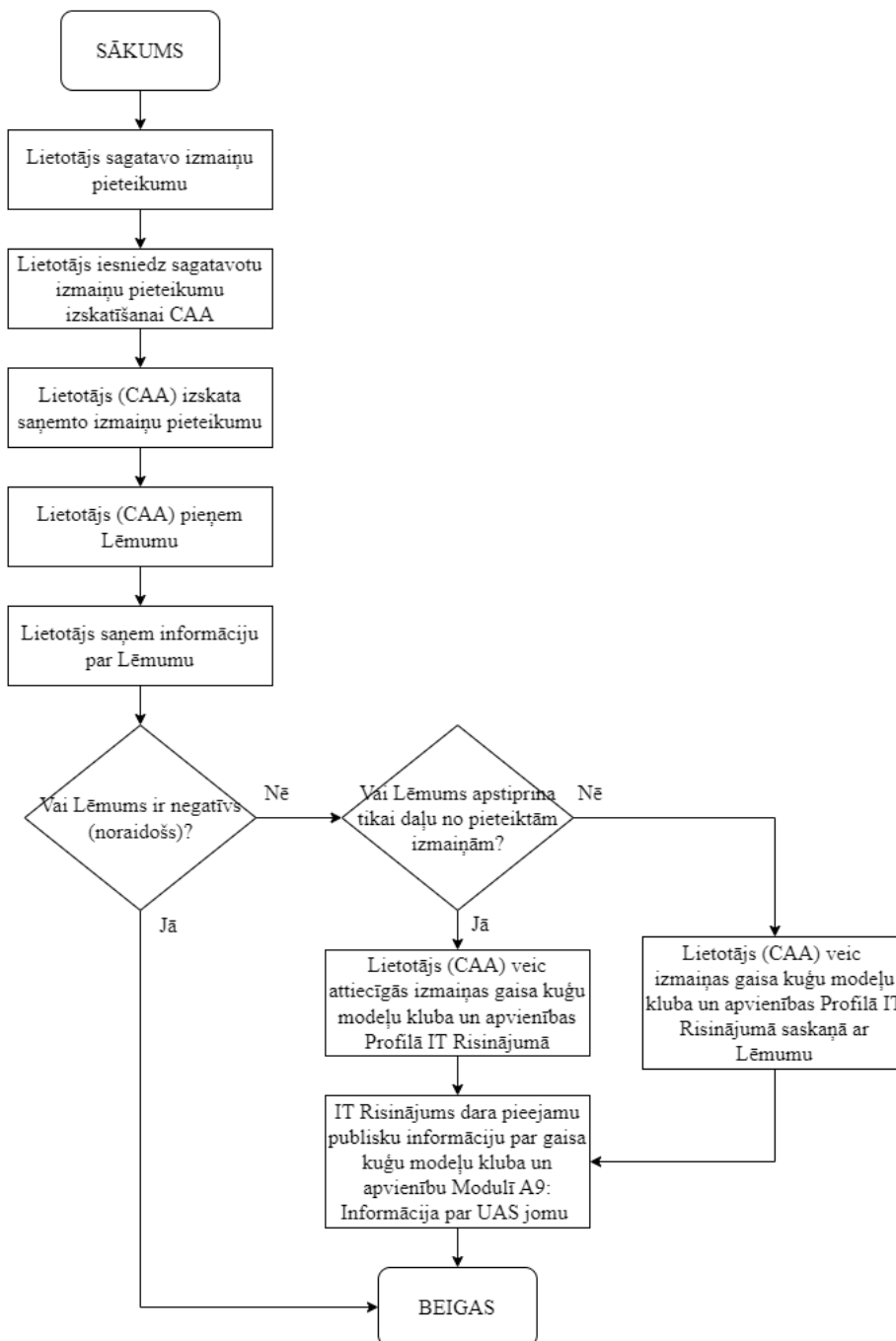

v_12_a / v_26_a / v_44_a / v_52_a

TA 01.05-02-A: Izmaiņu pieteikuma sagatavošana un iesniegšana

Procesa identifikators	TA 01.05-02-A
Process	Izmaiņu pieteikuma sagatavošana un iesniegšana
Pakalpojums	Izmaiņu pieteikšana gaisa kuģu modeļu klubam un apvienībai

Apraksts:

Apakšprocess “TA 01.05-02-A: Izmaiņu pieteikuma sagatavošana un iesniegšana” ir pirmā daļa no procesa “TA 01.05-02: Izmaiņu pieteikšana gaisa kuģu modeļu klubam un apvienībai”.

Apakšprocesa ietvaros Lietotājs aizpilda IT Risinājumā norādīto veidlapu, pievieno (augšupielādē) nepieciešamos dokumentus un iesniedz sagatavoto gaisa kuģu modeļu kluba vai apvienības izmaiņu pieteikumu turpmākai apstrādei IT Risinājumā.

Procesa dalībnieki:

Lietotājs

Priekšnosacījumi procesa izpildei:

Gaisa kuģu modeļu klubam vai apvienībai ir aktīvs statuss IT Risinājumā;
process ir pieejams Gaisa kuģu modeļu klubu un apvienību pārstāvjiem.

Iespējamie rezultāti:

- Pozitīvs rezultāts
Izmaiņu pieteikums ir iesniegts izskatīšanai CAA.
- Negatīvs rezultāts
Process ir pārtraukts/atcelts.

Saistītie procesi:

- TA 01.05-02-B: Izmaiņu pieteikuma izskatīšana un lēmuma pieņemšana

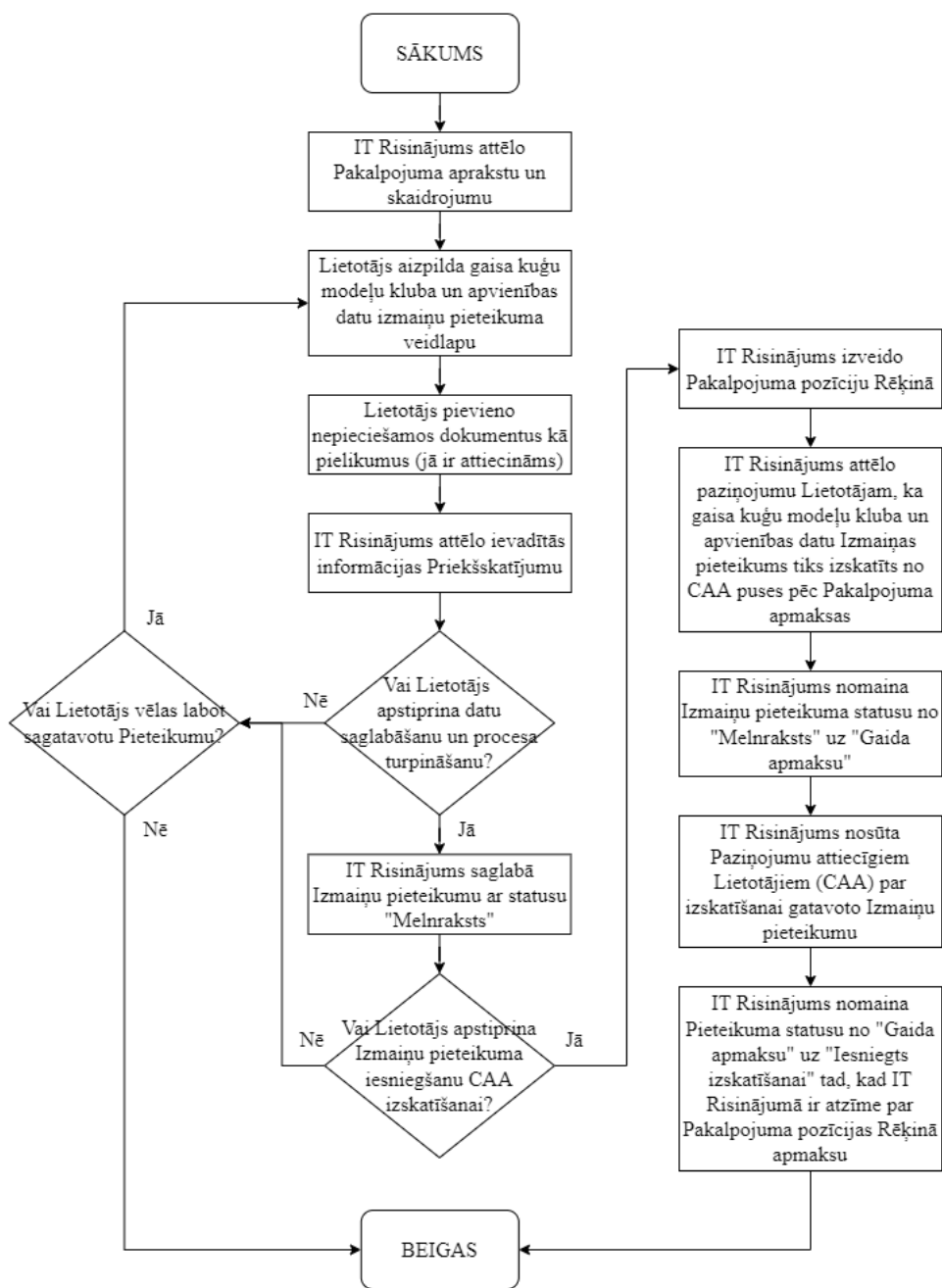

TA 01.05-02-B: Izmaiņu pieteikuma izskatīšana un lēmuma pieņemšana

Procesa identifikators	TA 01.05-02-B
Process	Izmaiņu pieteikuma izskatīšana un lēmuma pieņemšana
Pakalpojums	Izmaiņu pieteikšana gaisa kuģu modeļu klubam un apvienībai

Apraksts:

Apakšprocess “TA 01.05-02-B: Izmaiņu pieteikuma izskatīšana un lēmuma pieņemšana” ir otrā daļa no procesa “TA 01.05-02: Izmaiņu pieteikšana gaisa kuģu modeļu klubam un apvienībai”.

Procesa dalībnieki:

Lietotājs (CAA), Lietotājs

Priekšnosacījumi procesa izpildei:

Apakšprocesa “TA 01.05-02-A: Izmaiņu pieteikuma sagatavošana un iesniegšana” izpilde ar pozitīvu rezultātu.

Iespējamie rezultāti:

- Pozitīvs rezultāts
Tiek pieņemts Lēmums par izmaiņu veikšanu, saskaņā ar pieteikumā minēto.
- Negatīvs rezultāts
Process ir pārtraukts/atcelts.

Piezīme: IT Risinājumā iestrādātiem algoritmiem ir jāveicina procesa pabeigšana ar pozitīvu rezultātu.

Saistītie procesi:

- TA 01.05-02-A: Izmaiņu pieteikuma sagatavošana un iesniegšana
- TA 01.05-02-C: Apstiprinātā izmaiņu pieteikuma īstenošana

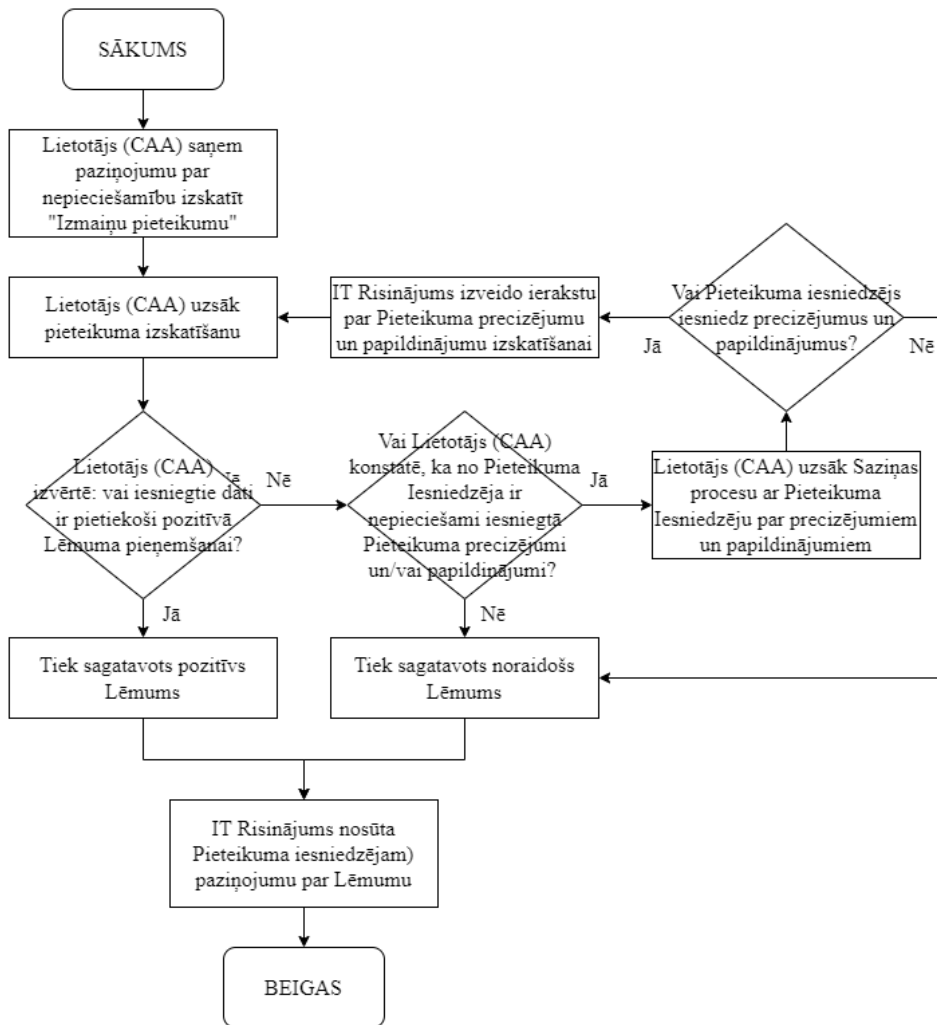

TA 01.05-02-C: Apstiprinātā izmaiņu pieteikuma īstenošana

Procesa identifikators	TA 01.05-02-C
Process	Apstiprinātā izmaiņu pieteikuma īstenošana
Pakalpojums	Izmaiņu pieteikšana gaisa kuģu modeļu klubam un apvienībai

Apraksts:

Apakšprocess “TA 01.05-02-C: Apstiprinātā izmaiņu pieteikuma īstenošana” ir trešā daļa no procesa “TA 01.05-02: Izmaiņu pieteikšana gaisa kuģu modeļu klubam un apvienībai”, kurā tiek aprakstīts apstiprināto izmaiņu pieteikumu īstenošanas process.

Procesa dalībnieki:

Lietotājs (CAA)

Priekšnosacījumi procesa izpildei:

Apakšprocesa “TA 01.05-02-B: Izmaiņu pieteikuma izskatīšana un lēmuma pieņemšana” izpilde ar apstiprinošu lēmumu.

Iespējamie rezultāti:

- Pozitīvs rezultāts
IT Risinājumā tiek attēlotas apstiprinātās izmaiņas.
- Negatīvs rezultāts
Process ir pārtraukts/atcelts.

Saistītie procesi:

- TA 01.05-02-B: Izmaiņu pieteikuma izskatīšana un lēmuma pieņemšana

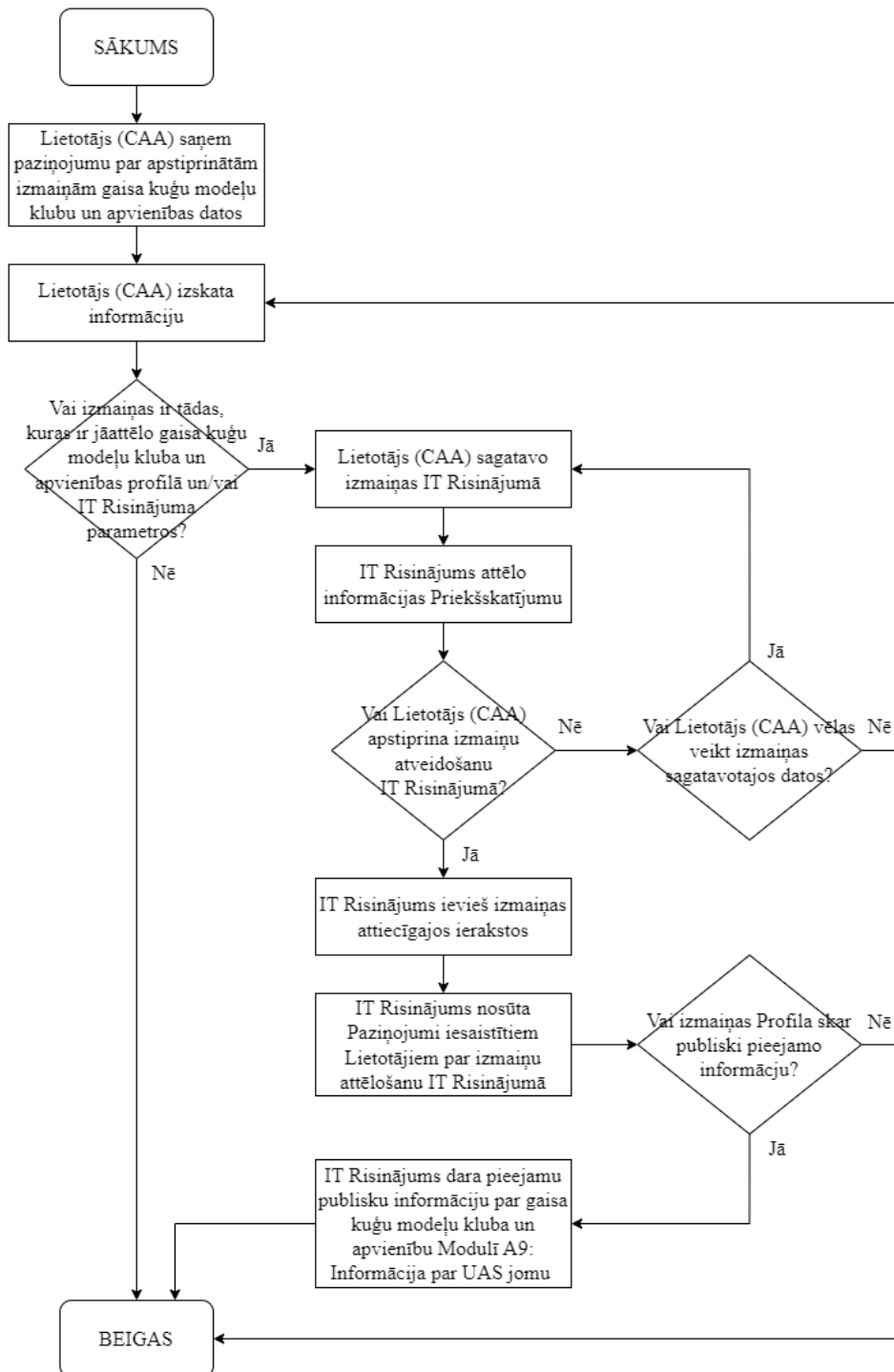

v_12_a / v_26_a / v_44_a / v_52_a

TA 01.05-04: Gaisa kuģu modeļu kluba vai apvienības darbības atļaujas pārvaldība

Procesa identifikators	TA 01.05-04
Process	Gaisa kuģu modeļu kluba vai apvienības darbības atļaujas pārvaldība
Pakalpojums	Gaisa kuģu modeļu kluba vai apvienības darbības atļaujas pārvaldība

Apraksts:

Procesā “TA 01.05-04: Gaisa kuģu modeļu kluba vai apvienības darbības atļaujas pārvaldība” tiek īstenota gaisa kuģu modeļu kluba vai apvienības darbības atļaujas pārvaldība. Šīs darbības ir: atļaujas apturēšana, atsākšana vai atsaukšana.

Procesa dalībnieki:

Lietotājs, Lietotājs (CAA)

Priekšnosacījumi procesa izpildei:

IT Risinājumā ir reģistrēts gaisa kuģu modeļu klubs vai apvienība.

Iespējamie rezultāti:

- Pozitīvs rezultāts
Tiek īstenota iecerētā darbība ar gaisa kuģu modeļu kluba statusu.
- Negatīvs rezultāts
Process nav pabeigts/ir pārtraukts.

Saistītie procesi:

- TA 01.05-01: Gaisa kuģu modeļu kluba vai apvienības reģistrācija
- TA 01.05-02: Izmaiņu pieteikšana

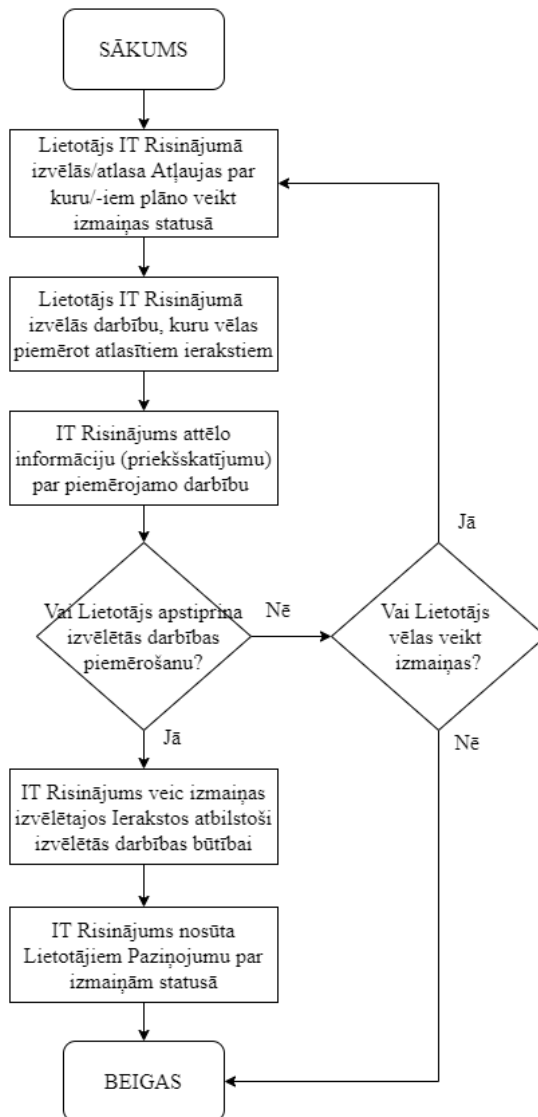

Apakšmodulis TA 01.06: CAA atzītās struktūras*Tabula 10.10***CAA atzītās struktūras īstenojamo darbību saraksts**

Nr.p.k.	Posms	Darbība	
		Vienreiz īstenojama	Vairakkārt īstenojama
1.	Reģistrācija (atļaujas iegūšana) TA 01.06-01: CAA atzītās struktūras reģistrācija	✓	
2.	Darbības īstenošana (pakalpojumu sniegšana) Modulis A2: Kvalifikācija		✓
3.	Uzraudzības cikli Modulis A5: Uzraudzības programma TA 01.06-04: CAA atzītās struktūras statusa pārvaldība		✓
4.	CAA atzītās struktūras statusa zaudēšana TA 01.06-04: CAA atzītās struktūras statusa pārvaldība	✓	

Tabula 10.11

**Pieteikuma par CAA atzītās struktūras statusa iegūšana iespējamie statusi IT
Risinājumā**

Stausa nosaukums	Apraksts
Melnraksts	Pieteikums ir izveidots un saglabāts IT Risinājumā. Lietotājs var veikt izmaiņas tajā – tas ir pieejams (redzams) tikai Lietotājam.
Gaida apmaksu	Tā ir norāde uz to, ka Pieteikums tiek sagatavots izskatīšanai, bet pirms tam ir jābūt veiktai apmaksai par Pakalpojumu.
Iesniegts izskatīšanai	Tas ir tehnisks statuss, kas apzīmē to, ka Pakalpojums ir apmaksāts, un ka Process var būt turpināts.
Izskatīšanā	Šis statuss nozīmē, ka Pieteikums tiek izskatīts. Šis statuss tiek iestatīts automātiski, tiklīdz Lietotājs (CAA) uzsāk Pieteikuma izskatīšanu.
Noraidīts.Precizēšana	Pieteikuma apstrādes rezultātā ir apstrādes ir saņemts noraidošs Lēmums, pieprasot precizēt pieteikumā norādīto informāciju.
Atsaušana	Lietotājs pats atsauc Pieteikumu.
Noraidīts	Pēc Pieteikuma apstrādes ir saņemts noraidošs Lēmums.
Apstiprināts	Pēc Pieteikuma apstrādes ir saņemts pozitīvs Lēmums.
Atcelts (DZĒSTS)	Pieteikums vairs netiek aktīvi izmantots IT Risinājumā – tas netiek atrādīts Lietotājam.

TA 01.06-01: CAA atzītās struktūras reģistrācija

Procesa identifikators	TA 01.06-01
Process	CAA atzītās struktūras reģistrācija
Pakalpojums	CAA atzītās struktūras reģistrācija

Apraksts:

Process “TA 01.06-01: CAA atzītās struktūras reģistrācija” nodrošina digitālu rīku kā Personām iesniegt CAA pieteikumu CAA atzītās struktūras statusa iegūšanai. Savukārt CAA pusē ir pieejama digitāla vide, kurā tiek apstrādāti šie Pieteikumi.

Process sastāv no 3 apakšprocesiem:

- TA 01.06-01-A: CAA atzītās struktūras statusa iegūšanas pieteikuma sagatavošana un iesniegšana
- TA 01.06-01-B: CAA atzītās struktūras statusa iegūšanas pieteikuma izskatīšana un lēmuma pieņemšana
- TA 01.06-01-C: CAA atzītās struktūras profila izveide IT Risinājumā

Procesa dalībnieki:

Lietotājs, Lietotājs (CAA)

Priekšnosacījumi procesa izpildei:

Nav konstatēti.

Iespējamie rezultāti:

- Pozitīvs rezultāts
CAA atzītās struktūras statusa pieteikums ir izveidots, iesniegts, izskatīts, un lēmums ir pieņemts.
- Negatīvs rezultāts
Process ir pārtraukts/atcelts.

Saistītie procesi:

- TA 01.06-02: Izmaiņu pieteikšana CAA atzītās struktūras datos
- TA 10.06-01: Rēķina izveide
- TA 10.02-01: Maksājumi

CAA atzītās struktūras reģistrācija

TA 01.06-01

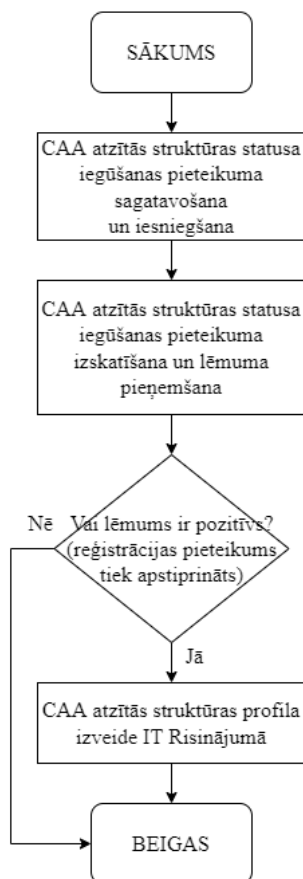

TA 01.06-01-A: CAA atzītās struktūras statusa iegūšanas pieteikuma sagatavošana un iesniegšana

Procesa identifikators	TA 01.06-01-A
Process	CAA atzītās struktūras statusa iegūšanas pieteikuma sagatavošana un iesniegšana
Pakalpojums	CAA atzītās struktūras reģistrācija

Apraksts:

Apakšprocess “TA 01.06-01-A: CAA atzītās struktūras statusa iegūšanas pieteikuma sagatavošana un iesniegšana” ir pirmā daļa no procesa “TA 01.06-01: CAA atzītās struktūras reģistrācija”.

Apakšprocesa ietvaros Lietotājs aizpilda piedāvāto veidlapu, pievieno (augšupielādē) nepieciešamos dokumentus un iesniedz sagatavoto informāciju turpmākai izskatīšanai no CAA puses.

Procesa dalībnieki:

Lietotājs

Priekšnosacījumi procesa izpildei:

Nav konstatēti.

Iespējamie rezultāti:

- Pozitīvs rezultāts
Pieteikums CAA atzītās struktūras statusa iegūšanai ir iesniegts izskatīšanai CAA.
- Negatīvs rezultāts
Process ir pārtraukts/atcelts.

Saistītie procesi:

- TA 01.06-01-B: CAA atzītās struktūras statusa iegūšanas pieteikuma izskatīšana un lēmuma pieņemšana
- TA 10.06-01: Rēķina izveide
- TA 10.02-01: Maksājumi
- TA 13.04-01: Paziņojumu apstrāde

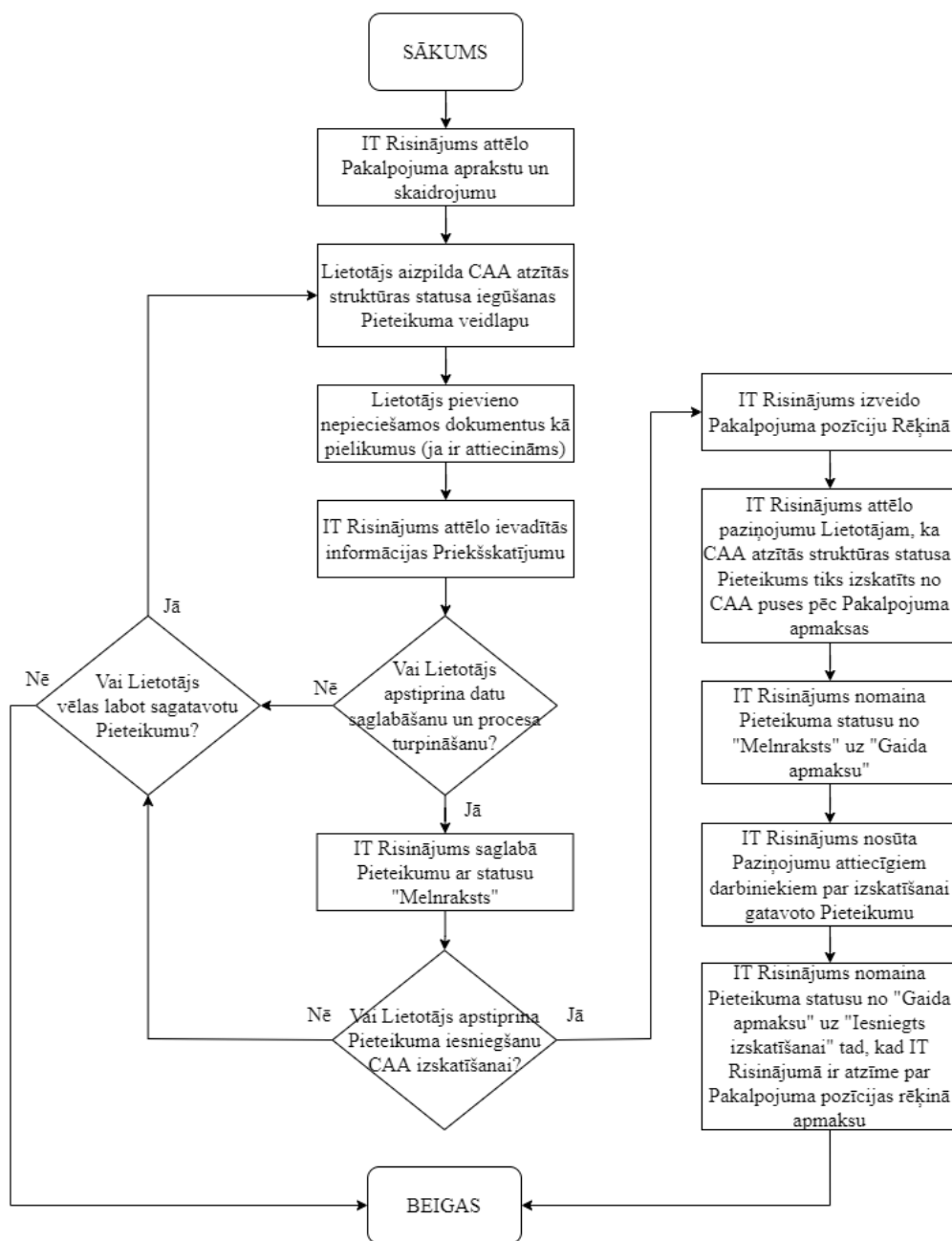

TA 01.06-01-B: CAA atzītās struktūras statusa iegūšanas pieteikuma izskatīšana un lēmuma pieņemšana

Procesa identifikators	TA 01.06-01-B
Process	CAA atzītās struktūras statusa iegūšanas pieteikuma izskatīšana un lēmuma pieņemšana
Pakalpojums	CAA atzītās struktūras reģistrācija

Apraksts:

Apakšprocess “TA 01.06-01-B: CAA atzītās struktūras statusa iegūšanas pieteikuma izskatīšana un lēmuma pieņemšana” ir otrā daļa no procesa “TA 01.06-01: CAA atzītās struktūras reģistrācija”.

Apakšprocess tiek īstenots no brīža, kad CAA darbinieks saņem izskatīšanai CAA atzītās struktūras statusa iegūšanas pieteikumu. Apakšprocesa ietvaros CAA darbinieks veic iesniegto datu izskatīšanu un sagatavo lēmumu.

Procesa dalībnieki:

Lietotājs (CAA), Lietotājs

Priekšnosacījumi procesa izpildei:

Saskaņā ar apakšprocesu “TA 01.06-01-A: CAA atzītās struktūras statusa iegūšanas pieteikuma sagatavošana un iesniegšana” IT Risinājumā ir saņemts Pieteikums.

Iespējamie rezultāti:

- Pozitīvs rezultāts
Tiek pieņemts lēmums par CAA atzītas struktūras statusa piešķiršanu vai atteikšanu Personai.
- Negatīvs rezultāts
Process ir pārtraukts/atcelts.

Piezīme: IT Risinājumā iestrādātiem algoritmiem ir jāveicina procesa pabeigšana ar pozitīvu rezultātu.

Saistītie procesi:

- TA 01.06-01: CAA atzītās struktūras reģistrācija
- TA 01.06-01-A: CAA atzītās struktūras statusa iegūšanas pieteikuma sagatavošana un iesniegšana
- TA 01.06-01-C: CAA atzītās struktūras profila izveide IT Risinājumā
- TA 13.04-01: Paziņojumu apstrāde

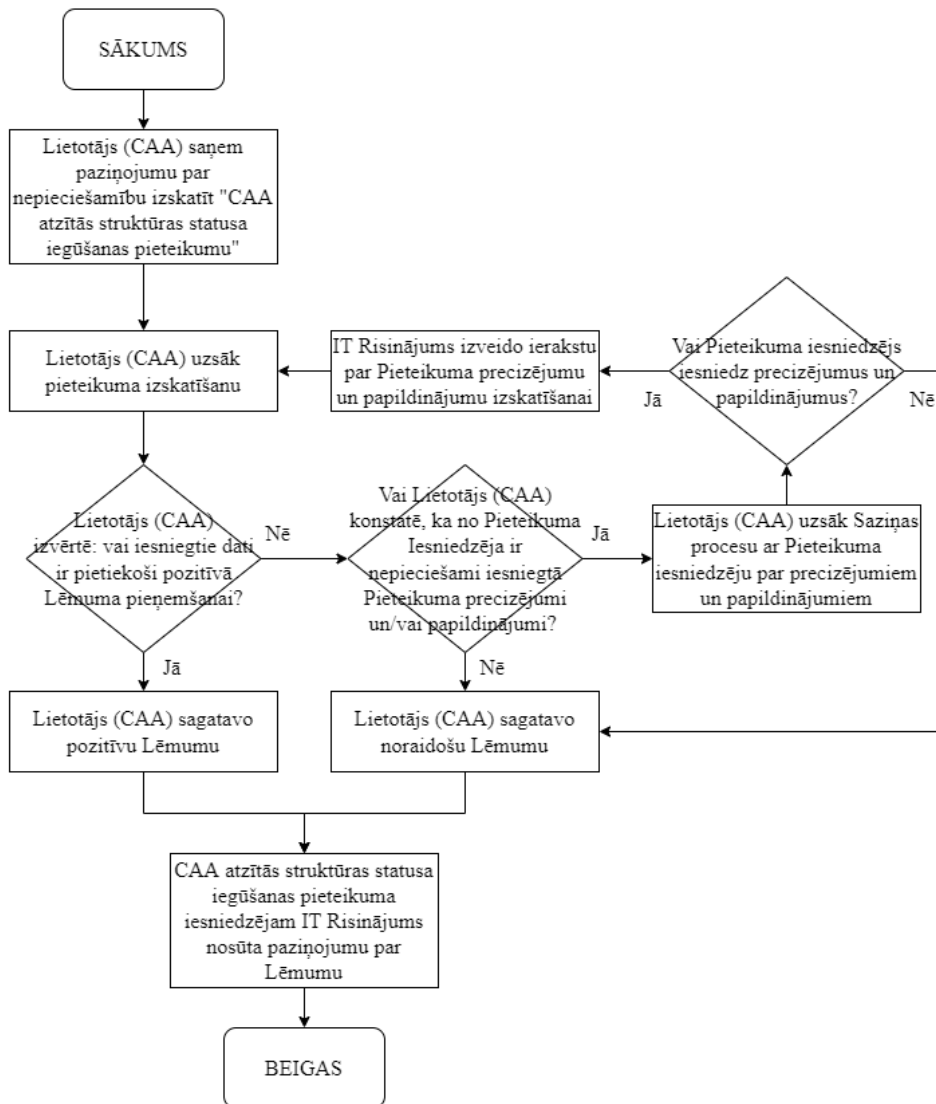

TA 01.06-01-C: CAA atzītās struktūras profila izveide IT Risinājumā

Procesa identifikators	TA 01.06-01-C
Process	CAA atzītās struktūras profila izveide IT Risinājumā
Pakalpojums	CAA atzītās struktūras reģistrācija

Apraksts:

Apakšprocess “TA 01.06-01-C: CAA atzītās struktūras profila izveide IT Risinājumā” ir trešā daļa no procesa “TA 01.06-01: CAA atzītās struktūras reģistrācija”.

Šajā procesā tiek attēlota CAA atzītās struktūras profila izveide IT Risinājumā, t.sk., rēķina sagatavošanu un tā apmaksu.

Procesa dalībnieki:

Lietotājs (CAA), Lietotājs

Priekšnosacījumi procesa izpildei:

Apakšprocesa “TA 01.06-01-B: CAA atzītās struktūras statusa iegūšanas pieteikuma izskatīšana un lēmuma pieņemšana” izpilde ar pozitīvu rezultātu un pozitīvu lēmumu.

Iespējamie rezultāti:

- Pozitīvs rezultāts
IT Risinājumā tiek izveidots CAA atzītās struktūras profils.
- Negatīvs rezultāts
Process ir pārtraukts/atcelts.

Piezīme: IT Risinājumā iestrādātiem algoritmiem ir jāveicina procesa pabeigšana ar pozitīvu rezultātu.

Saistītie procesi:

- TA 01.06-01-B: CAA atzītās struktūras statusa iegūšanas pieteikuma izskatīšana un lēmuma pieņemšana

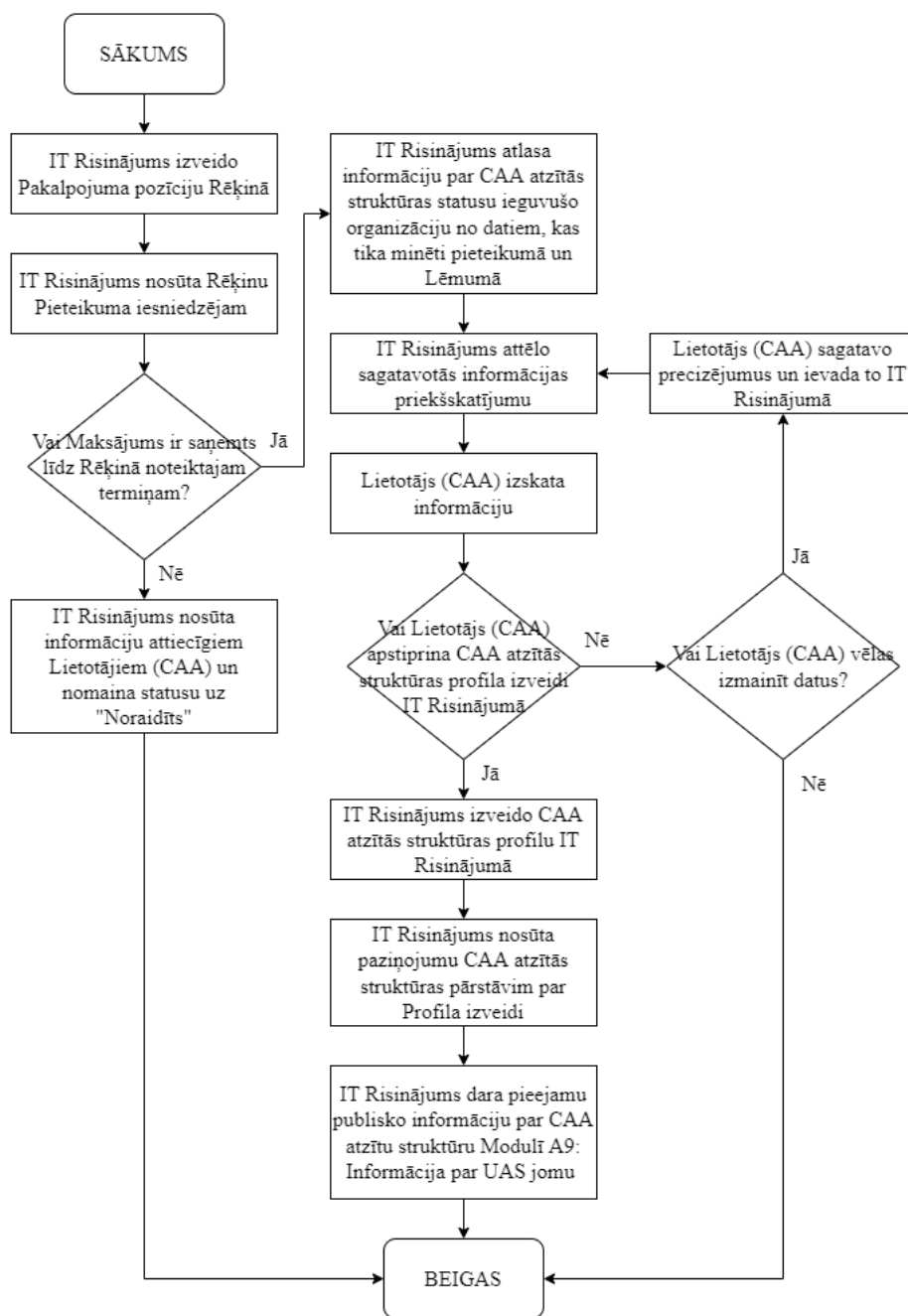

TA 01.06-02: Izmaiņu pieteikšana CAA atzītās struktūras datos

Procesa identifikators	TA 01.06-02
Process	Izmaiņu pieteikšana CAA atzītās struktūras datos
Pakalpojums	Izmaiņu pieteikšana CAA atzītās struktūras datos

Apraksts:

Šajā procesā CAA atzītās struktūras statusa ieguvušās organizācijas pārstāvji iesniedz izskatīšanai izmaiņu pieteikumu CAA atzītās struktūras datos. Process paredz šādu pieteikumu sagatavošanu, iesniegšanu, izskatīšanu, lēmuma pieņemšanu un attiecīgu izmaiņu ieviešanu IT Risinājumā esošajos datos.

Procesa dalībnieki:

Lietotājs, Lietotājs (CAA)

Process sastāv no 3 apakšprocesiem:

- TA 01.06-02-A: Izmaiņu pieteikuma sagatavošana un iesniegšana
- TA 01.06-02-B: Izmaiņu pieteikuma izskatīšana un lēmuma pieņemšana
- TA 01.06-02-C: Lēmuma par izmaiņu pieteikumu īstenošana

Priekšnosacījumi procesa izpildei:

Process ir pieejams CAA atzītu struktūras statusu ieguvušu organizāciju leģitīmiem pārstāvjiem.

Iespējamie rezultāti:

- Pozitīvs rezultāts
Process noslēdzas ar lēmumu (izmaiņu apstiprināšanas gadījumā – tiek ieviestas izmaiņas attiecīgajā IT Risinājuma Profilā).
- Negatīvs rezultāts
Process ir pārtraukts/atcelts.

Saistītie procesi:

- TA 01.06-01: CAA atzītās struktūras reģistrācija
- TA 01.06-02-A: Izmaiņu pieteikuma sagatavošana un iesniegšana

Izmaiņu pieteikšana

TA 01.06-02

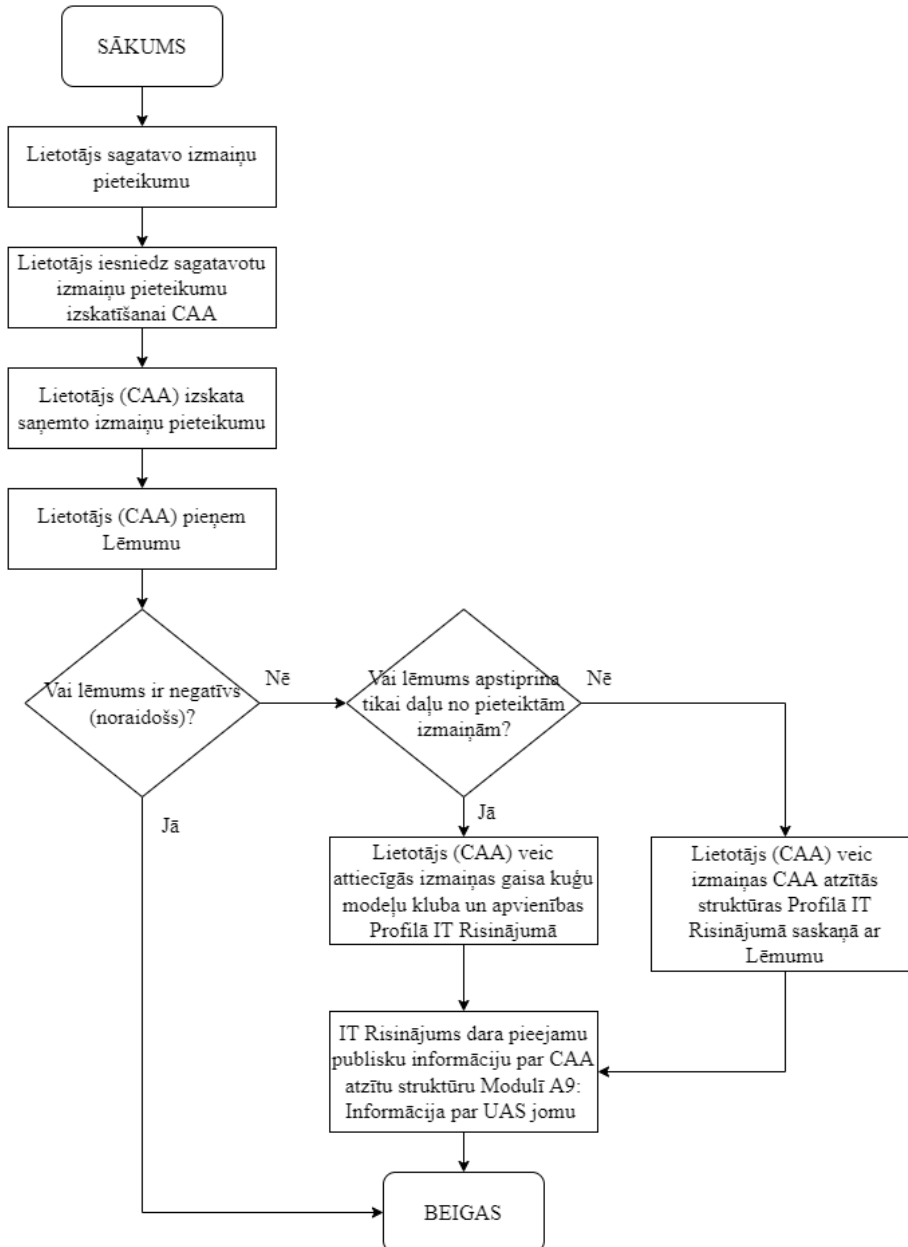

v_28_a / v_44_a

TA 01.06-02-A: Izmaiņu pieteikuma sagatavošana un iesniegšana

Procesa identifikators	TA 01.06-02-A
Process	Izmaiņu pieteikuma sagatavošana un iesniegšana
Pakalpojums	Izmaiņu pieteikšana CAA atzītās struktūras datos

Apraksts:

Apakšprocess “TA 01.06-02-A: Izmaiņu pieteikuma sagatavošana un iesniegšana” ir pirmā daļa no procesa “TA 01.06-02: Izmaiņu pieteikšana CAA atzītās struktūras datos”.

Apakšprocesa ietvaros Lietotājs aizpilda IT Risinājumā norādīto veidlapu, pievieno (augšupielādē) nepieciešamos dokumentus un iesniedz tos CAA, atzītās organizācijas izmaiņu pieteikumu turpmākai apstrādei IT Risinājumā.

Procesa dalībnieki:

Lietotājs

Priekšnosacījumi procesa izpildei:

CAA atzītai struktūrai ir aktīvs statuss IT Risinājumā;

Process ir pieejams CAA atzītās struktūras pārstāvjiem.

Iespējamie rezultāti:

- Pozitīvs rezultāts
Izmaiņu pieteikums ir iesniegts izskatīšanai CAA.
- Negatīvs rezultāts
Process ir pārtraukts/atcelts.

Saistītie procesi:

- TA 01.06-02-B: Izmaiņu pieteikuma izskatīšana un lēmuma pieņemšana

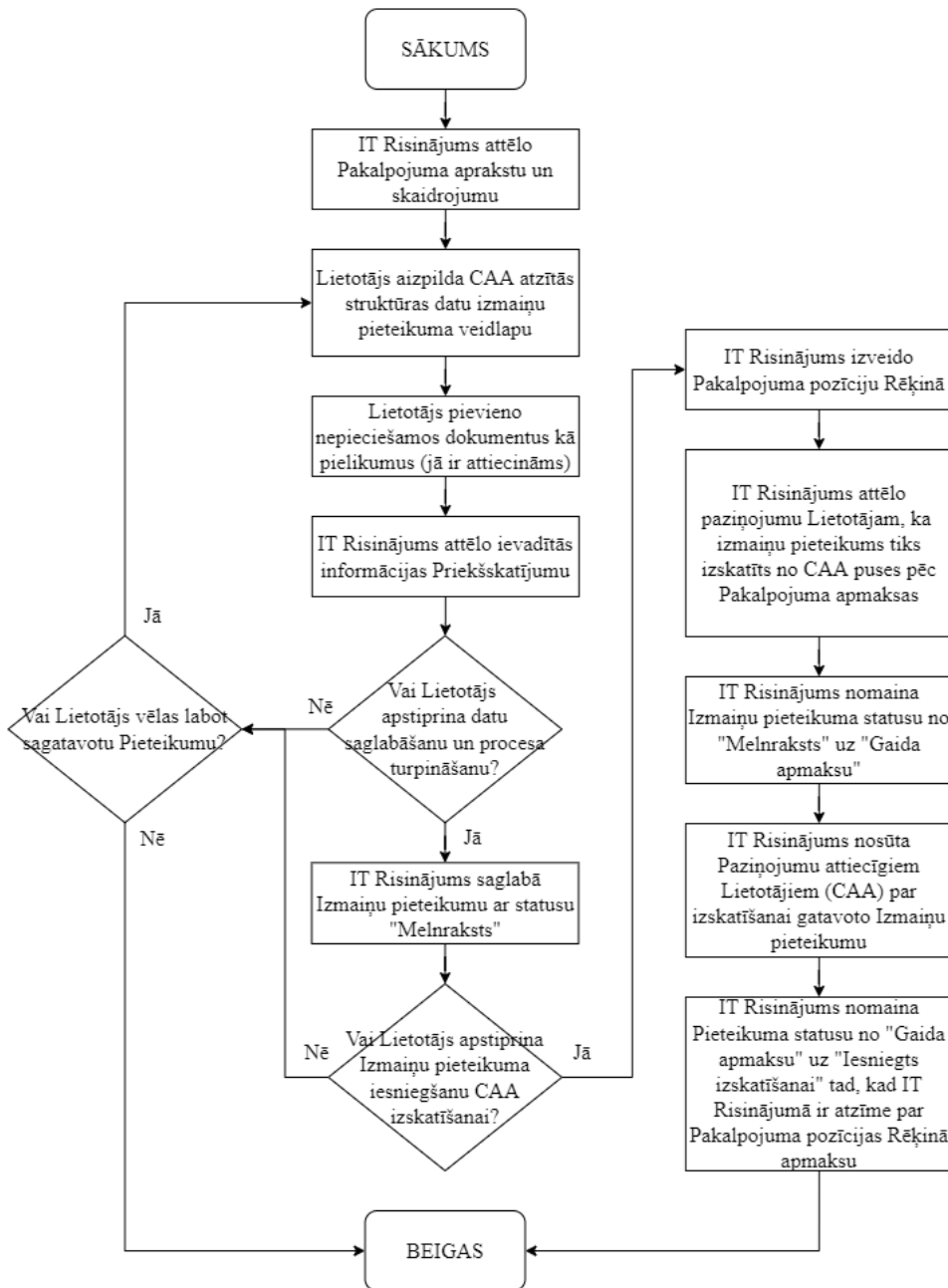

TA 01.06-02-B: Izmaiņu pieteikuma izskatīšana un lēmuma pieņemšana

Procesa identifikators	TA 01.06-02-B
Process	Izmaiņu pieteikuma izskatīšana un lēmuma pieņemšana
Pakalpojums	Izmaiņu pieteikšana CAA atzītās struktūras datos

Apraksts:

Apakšprocess “TA 01.06-02-B: Izmaiņu pieteikuma izskatīšana un lēmuma pieņemšana” ir otrā daļa no procesa “TA 01.06-02: Izmaiņu pieteikšana CAA atzītās struktūras datos”.

Procesa dalībnieki:

Lietotājs (CAA), Lietotājs (jeb Pieteikuma Iesniedzējs)

Priekšnosacījumi procesa izpildei:

Apakšprocesa “TA 01.06-02-A: Izmaiņu pieteikuma sagatavošana un iesniegšana” izpilde ar pozitīvu rezultātu.

Iespējamie rezultāti:

- Pozitīvs rezultāts
Tiek pieņemts Lēmums par izmaiņu veikšanu. Lēmums var būt pozitīvs vai negatīvs.
- Negatīvs rezultāts
Process ir pārtraukts/atcelts.

Piezīme: IT Risinājumā iestrādātiem algoritmiem ir jāveicina procesa pabeigšana ar pozitīvu rezultātu.

Saistītie procesi:

- TA 01.06-02-A: Izmaiņu pieteikuma sagatavošana un iesniegšana
- TA 01.06-02-C: Lēmuma par izmaiņu pieteikumu īstenošana

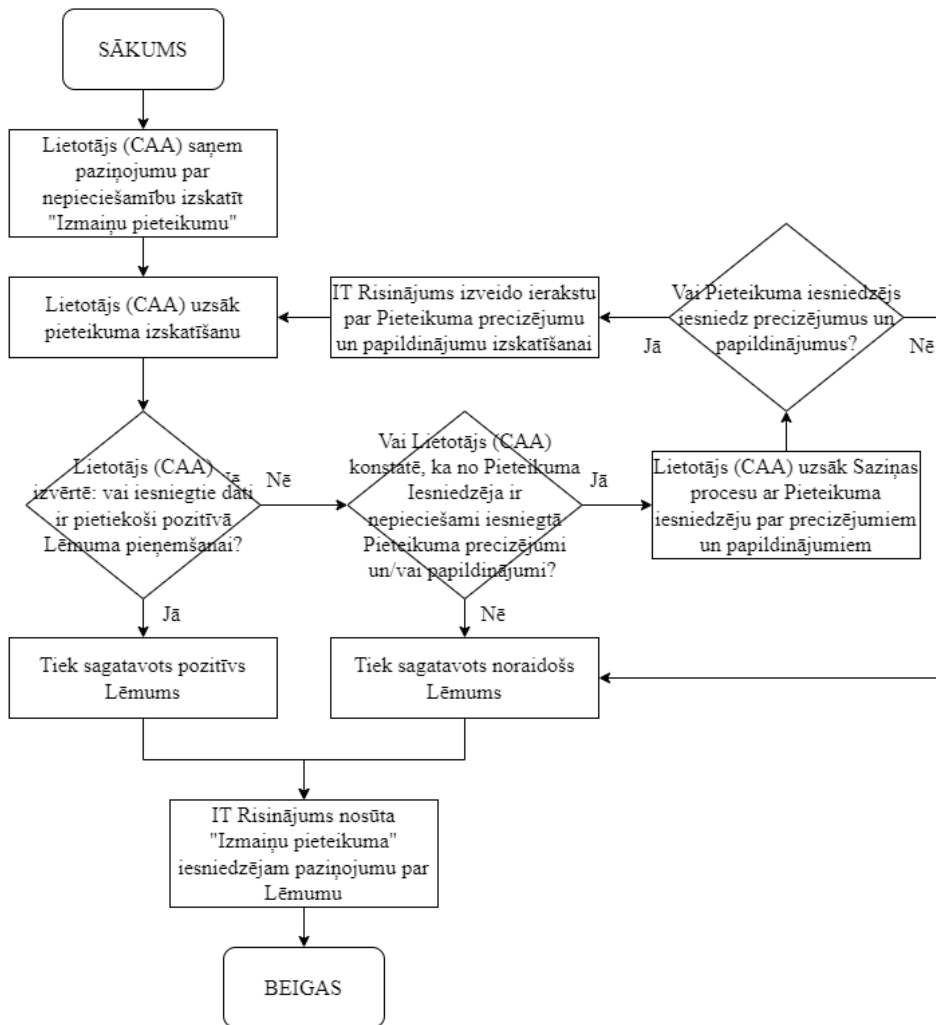

TA 01.06-02-C: Lēmuma par izmaiņu pieteikumu īstenošana

Procesa identifikators	TA 01.06-02-C
Process	Lēmuma par izmaiņu pieteikumu īstenošana
Pakalpojums	Izmaiņu pieteikšana CAA atzītās struktūras datos

Apraksts:

Apakšprocess "TA 01.06-02-C: Lēmuma par izmaiņu pieteikumu īstenošana ir trešā daļa no procesa "TA 01.06-02: Izmaiņu pieteikšana CAA atzītās struktūras datos".

Procesa dalībnieki:

Lietotājs (CAA)

Priekšnosacījumi procesa izpildei:

Apakšprocesa "TA 01.06-02-B: Izmaiņu pieteikuma izskatīšana un lēmuma pieņemšana" izpilde ar pozitīvu rezultātu un pozitīvu lēmumu.

Iespējamie rezultāti:

- Pozitīvs rezultāts
IT Risinājumā tiek attēlotas apstiprinātās izmaiņas.
- Negatīvs rezultāts
Process ir pārtraukts/atcelts.

Saistītie procesi:

- TA 01.06-02-B: Izmaiņu pieteikuma izskatīšana un lēmuma pieņemšana

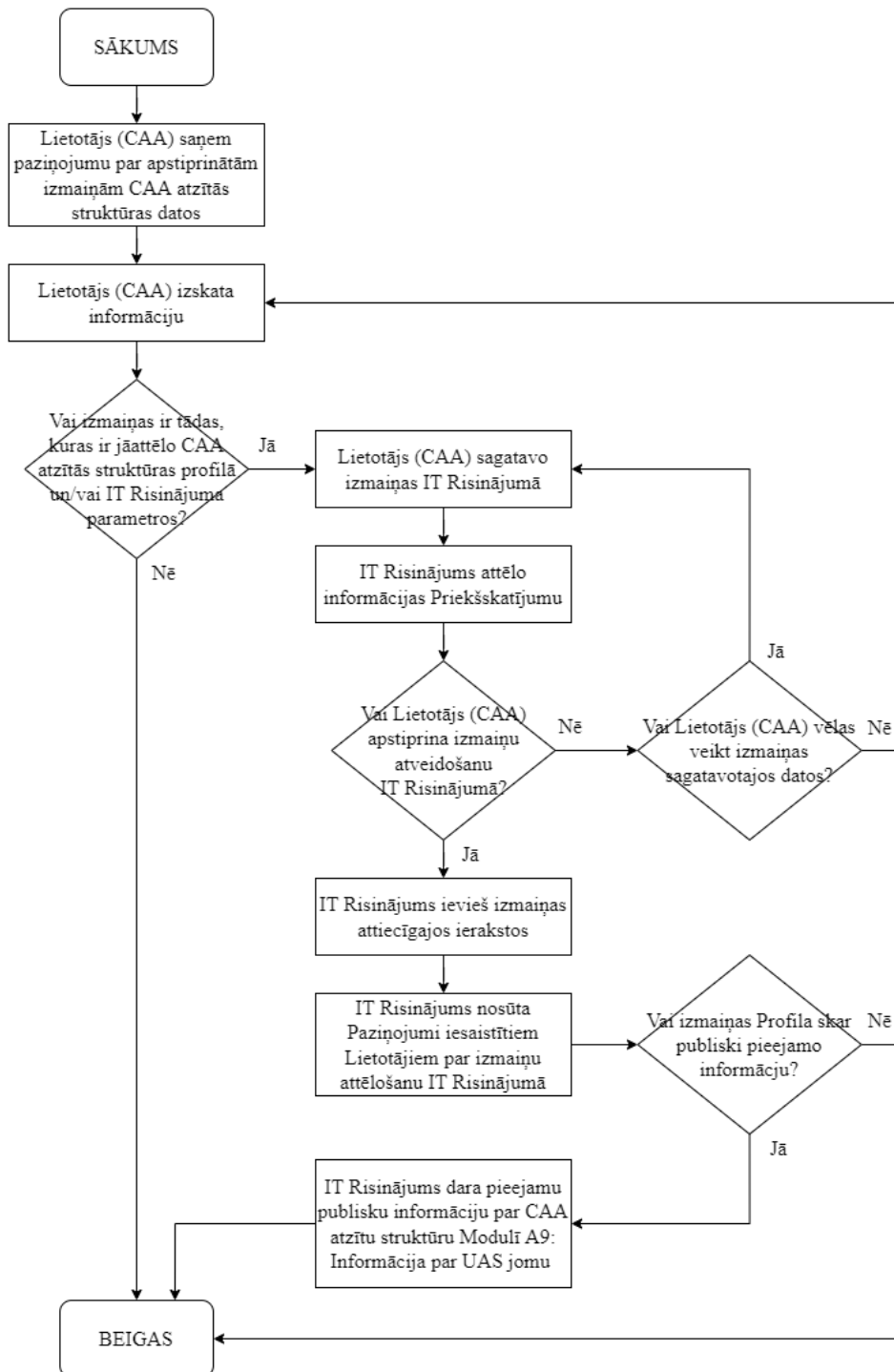

v_28_a / v_44_a

TA 01.06-04: CAA atzītās struktūras statusa pārvaldība

Procesa identifikators	TA 01.06-04
Process	CAA atzītās struktūras statusa pārvaldība
Pakalpojums	CAA atzītās struktūras statusa pārvaldība

Apraksts:

Process “TA 01.06-04: CAA atzītās struktūras statusa pārvaldība” nodrošina CAA atzītu struktūru statusu pārvaldību - atļaujas apturēšana/atsākšana vai atsaukšana.

Procesa dalībnieki:

Lietotājs (CAA)

Priekšnosacījumi procesa izpildei:

Lietotājam (CAA) ir piešķirtas tiesības IT Risinājumā veikt darbības ar CAA atzītās struktūras statusu.

Iespējamie rezultāti:

- Pozitīvs rezultāts
Tiek īstenota iecerētā darbība ar CAA atzītās struktūras statusu.
- Negatīvs rezultāts
Process nav pabeigts/ir pārtraukts.

Saistītie procesi:

- TA 01.06-01: CAA atzītās struktūras reģistrācija
- TA 01.06-02: Izmaiņu pieteikšana CAA atzītās struktūras datos

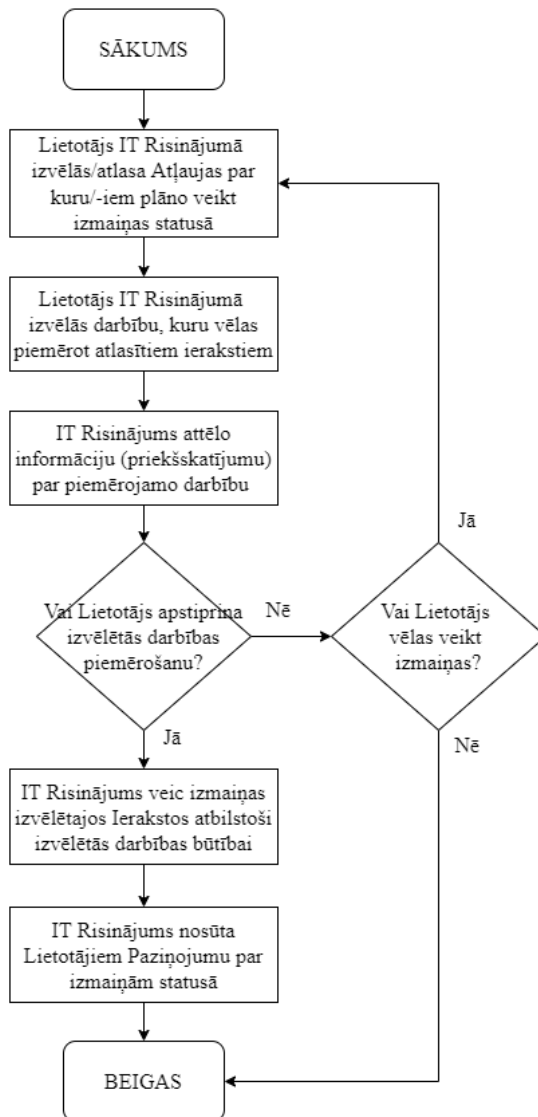

Apakšmodulis TA 01.15: Gaisa kuģu modeļu kluba biedru pārvaldība

TA 01.15-01: Gaisa kuģu modeļu kluba biedru un apvienības biedru pievienošana un dalības apstiprinājums

Procesa identifikators	TA 01.15-01
Process	Gaisa kuģu modeļu kluba biedru un apvienības biedru pievienošana un dalības apstiprinājums
Pakalpojums	Gaisa kuģu modeļu kluba biedru un apvienības biedru pievienošana un dalības apstiprinājums

Apraksts:

Process “TA 01.15-01: Gaisa kuģu modeļu kluba biedru un apvienības biedru pievienošana un dalības apstiprinājums” nodrošina gaisa kuģu modeļu kluba vai apvienības pārstāvim rīku, kā papildināt/atjaunināt biedru sarakstu IT risinājumā.

Lai Lietotājs (privātpersona) tiktu reģistrēta par gaisa kuģu modeļu kluba vai apvienības biedru ir nepieciešams apstiprinājums no gaisa kuģu modeļu kluba pārstāvja un no biedra, tāpēc process sastāv no 2 apakšprocesiem:

- TA 01.15-01-A: Gaisa kuģu modeļu kluba biedru un apvienības biedru pievienošana un dalības apstiprinājums
- TA 01.15-01-B: Gaisa kuģu modeļu kluba vai apvienības biedra statusa apstiprinājums

Procesa dalībnieki:

Lietotājs

Priekšnosacījumi procesa izpildei:

Gaisa kuģu modeļu klubs vai apvienība ir reģistrēta IT risinājumā;

Lietotājam (gaisa kuģu modeļu kluba vai apvienības pārstāvim) ir tiesības papildināt biedru sarakstu.

Iespējamie rezultāti:

- Pozitīvs rezultāts
Gaisa kuģu modeļu kluba vai apvienības biedru saraksts tiek papildināts ar jaunu Biedru.
- Negatīvs rezultāts
Process ir pārtraukts/atcelts. Ieraksts par jaunu Biedru netiek izveidots.

Saistītie procesi:

- TA 01.15-01-A: Gaisa kuģu modeļu kluba biedru un apvienības biedru pievienošana un dalības apstiprinājums
- TA 01.15-01-B: Gaisa kuģu modeļu kluba vai apvienības biedra statusa apstiprinājums

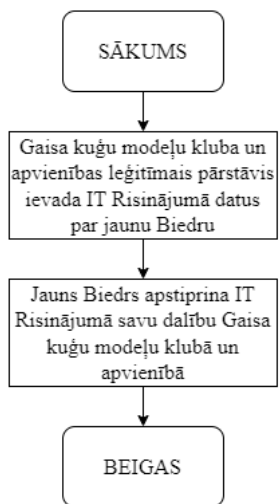

TA 01.15-01-A: Gaisa kuģu modeļu kluba biedru un apvienības biedru pievienošana un dalības apstiprinājums

Procesa identifikators	TA 01.15-01-A
Process	Gaisa kuģu modeļu kluba un apvienības jauna biedra pievienošana
Pakalpojums	Gaisa kuģu modeļu kluba biedru un apvienības biedru pievienošana un dalības apstiprinājums

Apraksts:

Apakšprocess “TA 01.15-01-A: Gaisa kuģu modeļu kluba biedru un apvienības biedru pievienošana un dalības apstiprinājums” ir pirmā daļa no procesa “TA 01.15-01: Gaisa kuģu modeļu kluba biedru un apvienības biedru pievienošana un dalības apstiprinājums”.

Apakšprocesa ietvaros Lietotājs aizpilda IT Risinājumā norādīto veidlapu un apstiprina datu iesniegšanu.

Procesa dalībnieki:

Lietotājs

Priekšnosacījumi procesa izpildei:

Gaisa kuģu modeļu klubam vai apvienībai ir jābūt reģistrētai IT risinājumā;

Lietotājam ir tiesības papildināt biedru sarakstu.

Iespējamie rezultāti:

- Pozitīvs rezultāts
Gaisa kuģu modeļu kluba un apvienības biedru saraksts tiek papildināts ar jaunu Biedru.
- Negatīvs rezultāts
Process ir pārtraukts/atcelts. Ieraksts par jaunu Biedru netiek izveidots. Apakšprocess “TA 01.15-01-B: Gaisa kuģu modeļu kluba vai apvienības biedra statusa apstiprinājums” netiek uzsākts.

Saistītie procesi:

- TA 01.05-01: Gaisa kuģu modeļu kluba vai apvienības reģistrācija
- TA 01.15-01: Gaisa kuģu modeļu kluba biedru un apvienības biedru pievienošana un dalības apstiprinājums
- TA 01.15-01-B: Gaisa kuģu modeļu kluba vai apvienības biedra statusa apstiprinājums

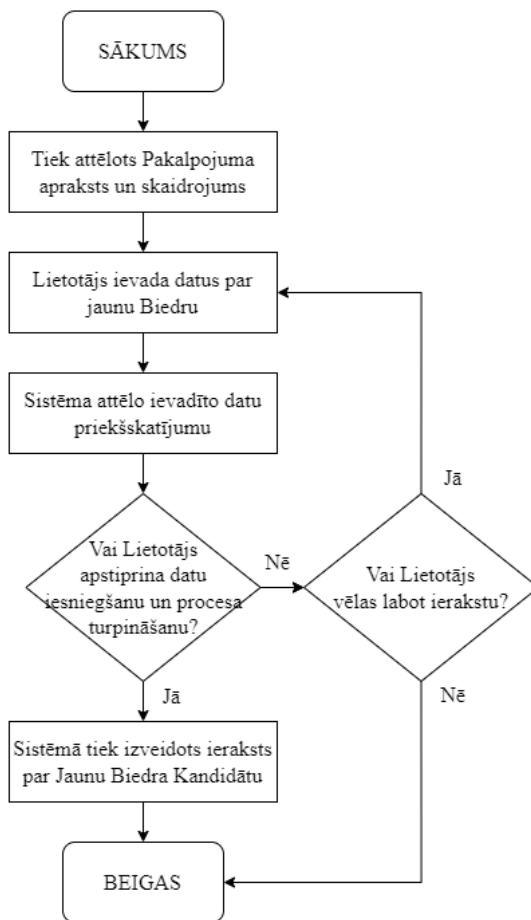

TA 01.15-01-B: Gaisa kuģu modeļu kluba vai apvienības biedra statusa apstiprinājums

Procesa identifikators	TA 01.15-01-B
Process	Gaisa kuģu modeļu kluba un apvienības biedra statusa apstiprinājums
Pakalpojums	Gaisa kuģu modeļu kluba biedru un apvienības biedru pievienošana un dalības apstiprinājums

Apraksts:

Apakšprocess “TA 01.15-01-B: Gaisa kuģu modeļu kluba vai apvienības biedra statusa apstiprinājums” ir otrā daļa no procesa “TA 01.15-01: Gaisa kuģu modeļu kluba biedru un apvienības biedru pievienošana un dalības apstiprinājums”.

Apakšprocesa ietvaros Lietotājs (gaisa kuģu modeļu klubu vai apvienības biedra kandidāts) saņem Paziņojumu, ka viņam ir nepieciešams apstiprināt datus par savu dalību gaisa kuģu modeļu klubā vai apvienībā.

Procesa dalībnieki:

Lietotājs

Priekšnosacījumi procesa izpildei:

Apakšprocess tiek uzsākts pēc “TA 01.15-01-A: Gaisa kuģu modeļu kluba biedru un apvienības biedru pievienošana un dalības apstiprinājums” izpildes (pozitīvs rezultāts).

Iespējamie rezultāti:

- Pozitīvs rezultāts
Gaisa kuģu modeļu kluba un apvienības biedru saraksts tiek papildināts ar ierakstu par Biedru.
- Negatīvs rezultāts
Process ir pārtraukts/atcelts. Ieraksts par Biedru netiek izveidots.

Saistītie procesi:

- TA 01.05-01: Gaisa kuģu modeļu kluba vai apvienības reģistrācija
- TA 01.15-01-A: Gaisa kuģu modeļu kluba biedru un apvienības biedru pievienošana un dalības apstiprinājums

Gaisa kuģu modeļu kluba vai apvienības biedra statusa apstiprinājums

TA 01.15-01-B

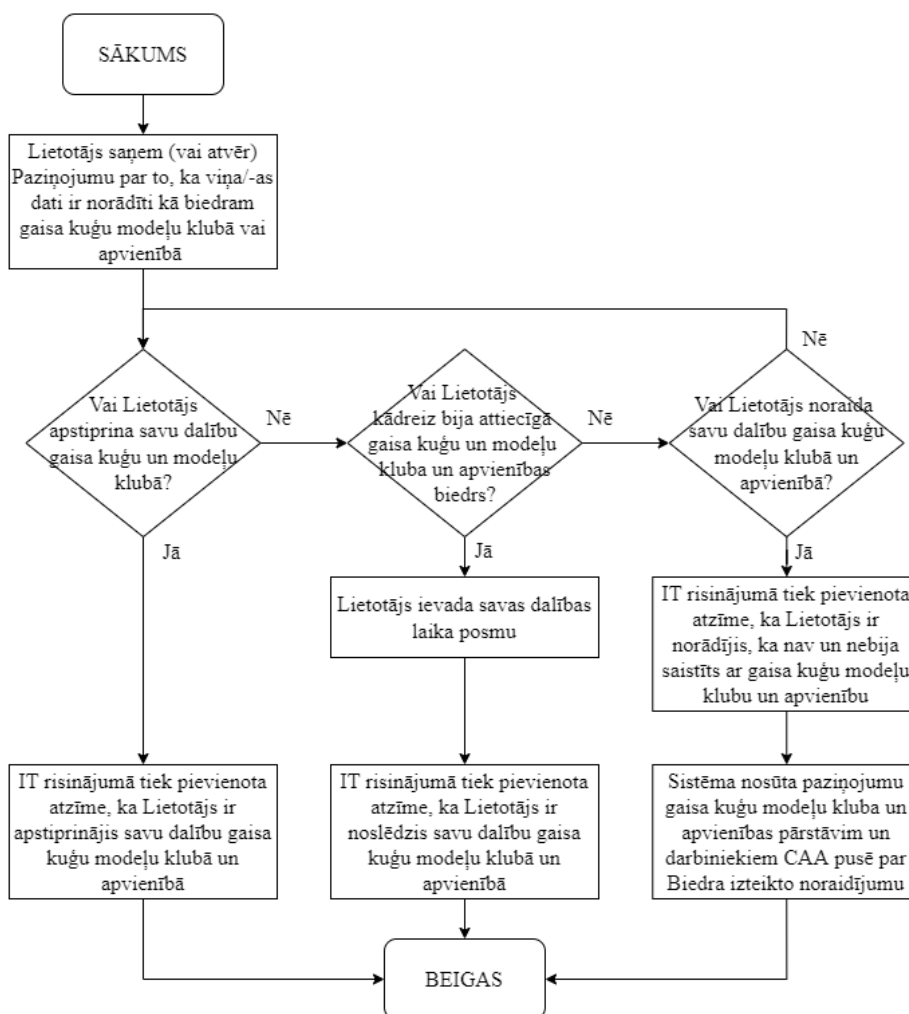

TA 01.15-03: Biedra izslēgšana no gaisa kuģu modeļu kluba vai apvienības

Procesa identifikators	TA 01.15-03
Process	Biedra izslēgšana no gaisa kuģu modeļu kluba vai apvienības
Pakalpojums	Biedra izslēgšana no gaisa kuģu modeļu kluba vai apvienības

Apraksts:

Process “TA 01.15-03: Biedra izslēgšana no gaisa kuģu modeļu kluba vai apvienības” apraksta, kā gaisa kuģu modeļu kluba vai apvienības pārstāvis veic IT Risinājumā ierakstu par Biedra izslēgšanu no gaisa kuģu modeļu kluba vai apvienības.

Procesa dalībnieki:

Lietotājs

Priekšnosacījumi procesa izpildei:

Lietotājam ir piešķirtas tiesības IT Risinājumā pārvaldīt Biedru sarakstu.

Iespējamie rezultāti:

- Pozitīvs rezultāts
IT risinājumā tiek izveidots Ieraksts par Biedra dalības noslēguma datumu gaisa kuģu modeļu klubā vai apvienībā.
- Negatīvs rezultāts
Process nav pabeigts vai ir pārtraukts. Ieraksts netiek izveidots.

Saistītie procesi:

- TA 01.15-01: Gaisa kuģu modeļu kluba biedru un apvienības biedru pievienošana un dalības apstiprinājums
- TA 01.15-11: Reģistrācija par biedru un dalības apstiprinājums

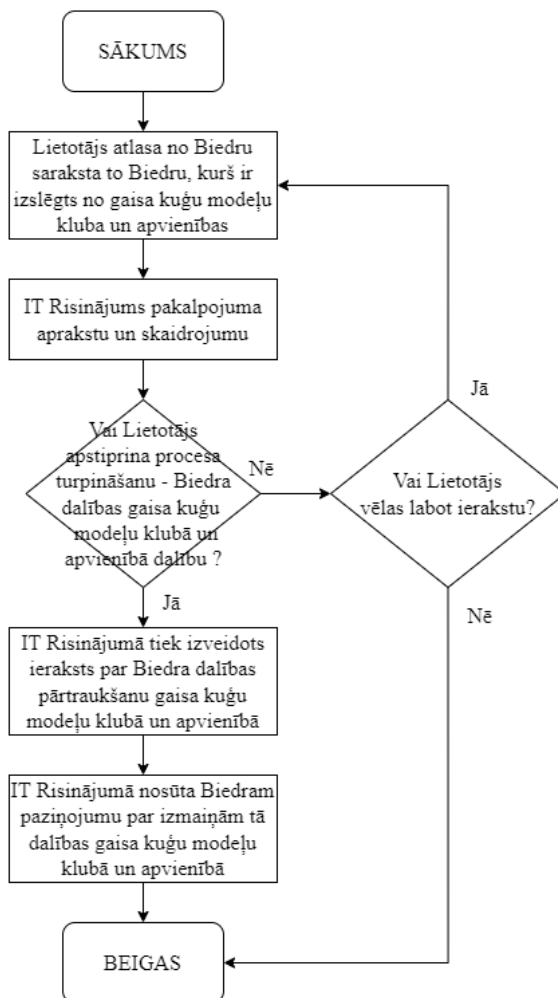

TA 01.15-11: Reģistrācija par biedru un dalības apstiprinājums

Procesa identifikators	TA 01.15-11
Process	Reģistrācija par biedru un dalības apstiprinājums
Pakalpojums	Reģistrācija par biedru un dalības apstiprinājums

Apraksts:

Process “TA 01.15-11: Reģistrācija par biedru un dalības apstiprinājums” nodrošina rīku, kā Lietotājam deklarēt IT Risinājumā savu dalību gaisa kuģu modeļu klubā vai apvienībā.

Lai Lietotājs (privātpersona) IT Risinājumā tiktu reģistrēts par gaisa kuģu modeļu kluba un apvienības biedru, ir nepieciešams apstiprinājums gan no gaisa kuģu modeļu kluba pārstāvja, gan no biedra, tāpēc process sastāv no 2 apakšprocesiem:

- TA 01.15-11-A: Pieteikšanās
- TA 01.15-11-B: Dalības apstiprinājums

Procesa dalībnieki:

Lietotājs

Priekšnosacījumi procesa izpildei:

Process ir pieejams tikai tiem gaisa kuģu modeļu klubiem vai apvienībām, kuri ir reģistrēti IT Risinājumā.

Iespējamie rezultāti:

- Pozitīvs rezultāts
Gaisa kuģu modeļu kluba un apvienības biedru saraksts tiek papildināts ar jaunu Biedru.
- Negatīvs rezultāts
Process ir pārtraukts/atcelts. Ieraksts par jaunu Biedru netiek izveidots.

Saistītie procesi:

- TA 01.15-11-A: Pieteikšanās
- TA 01.15-11-B: Dalības apstiprinājums

Reģistrācijas par biedru un dalības apstiprinājums

TA 01.15-11

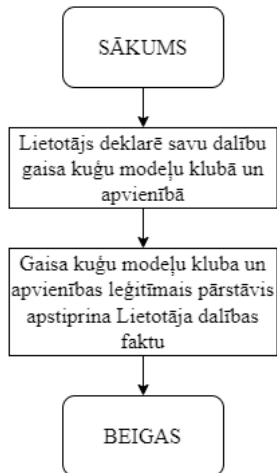

TA 01.15-11-A: Pieteikšanās

Procesa identifikators	TA 01.15-11-A
Process	Pieteikšanās
Pakalpojums	Reģistrācija par biedru un dalības apstiprinājums

Apraksts:

Apakšprocess “TA 01.15-11-A: Pieteikšanās” ir pirmā daļa no procesa “TA 01.15-11: Reģistrācija par biedru un dalības apstiprinājums”.

Apakšprocesa ietvaros Lietotājs aizpilda IT Risinājumā norādīto veidlapu, apstiprina datu iesniegšanu.

Procesa dalībnieki:

Lietotājs

Priekšnosacījumi procesa izpildei:

Gaisa kuģu modeļu klubs vai apvienība ir reģistrēta IT risinājumā.

Iespējamie rezultāti:

- Pozitīvs rezultāts
Gaisa kuģu modeļu kluba un apvienības biedru saraksts tiek papildināts ar ierakstu par jaunu Biedru.
- Negatīvs rezultāts
Process ir pārtraukts/atcelts. Ieraksts par jaunu Biedru netiek izveidots. Apakšprocess “TA 01.15-11-B: Dalības apstiprinājums” netiek uzsākts.

Saistītie procesi:

- TA 01.05-01: Gaisa kuģu modeļu kluba vai apvienības reģistrācija
- TA 01.15-11: Reģistrācija par biedru un dalības apstiprinājums
- TA 01.15-11-B: Dalības apstiprinājums

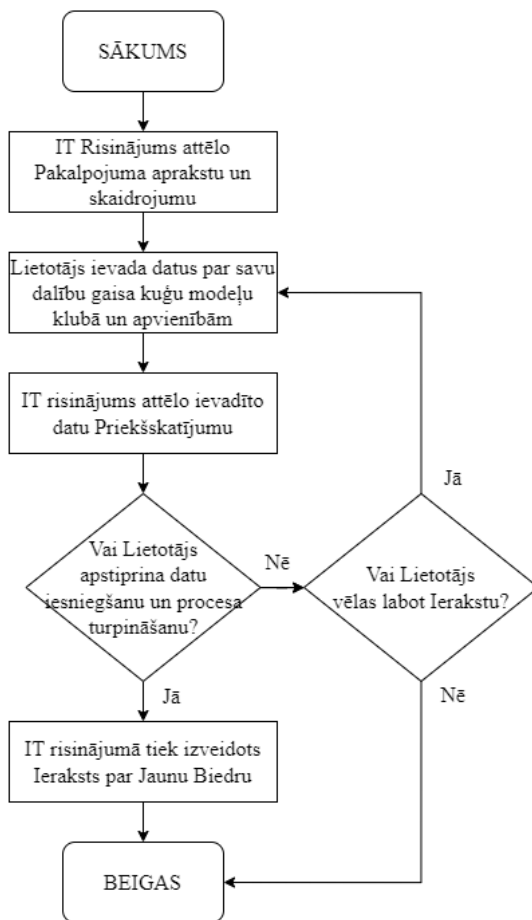

TA 01.15-11-B: Dalības apstiprinājums

Procesa identifikators	TA 01.15-11-B
Process	Dalības apstiprinājums
Pakalpojums	Reģistrācija par biedru un dalības apstiprinājums

Apraksts:

Apakšprocess “TA 01.15-11-B: Dalības apstiprinājums” ir otrā daļa no procesa “TA 01.15-11: Reģistrācija par biedru un dalības apstiprinājums”.

Apakšprocesa ietvaros gaisa kuģu kluba vai apvienības leģitīmais lietotājs saņem paziņojumu par jaunu ierakstu, izskata to un pieņem lēmumu attiecībā uz ierakstu.

Procesa dalībnieki:

Lietotājs

Priekšnosacījumi procesa izpildei:

Gaisa kuģu modeļu klubs vai apvienība ir reģistrēta IT risinājumā;

Lietotājam ir tiesības papildināt biedru sarakstu.

Iespējamie rezultāti:

- Pozitīvs rezultāts
Gaisa kuģu modeļu kluba vai apvienības biedru saraksts tiek papildināts ar jaunu Biedru.
- Negatīvs rezultāts
Process ir pārtraukts/atcelts. Ieraksts par jaunu Biedru netiek izveidots.

Saistītie procesi:

- TA 01.05-01: Gaisa kuģu modeļu kluba vai apvienības reģistrācija
- TA 01.15-11-A: Pieteikšanās

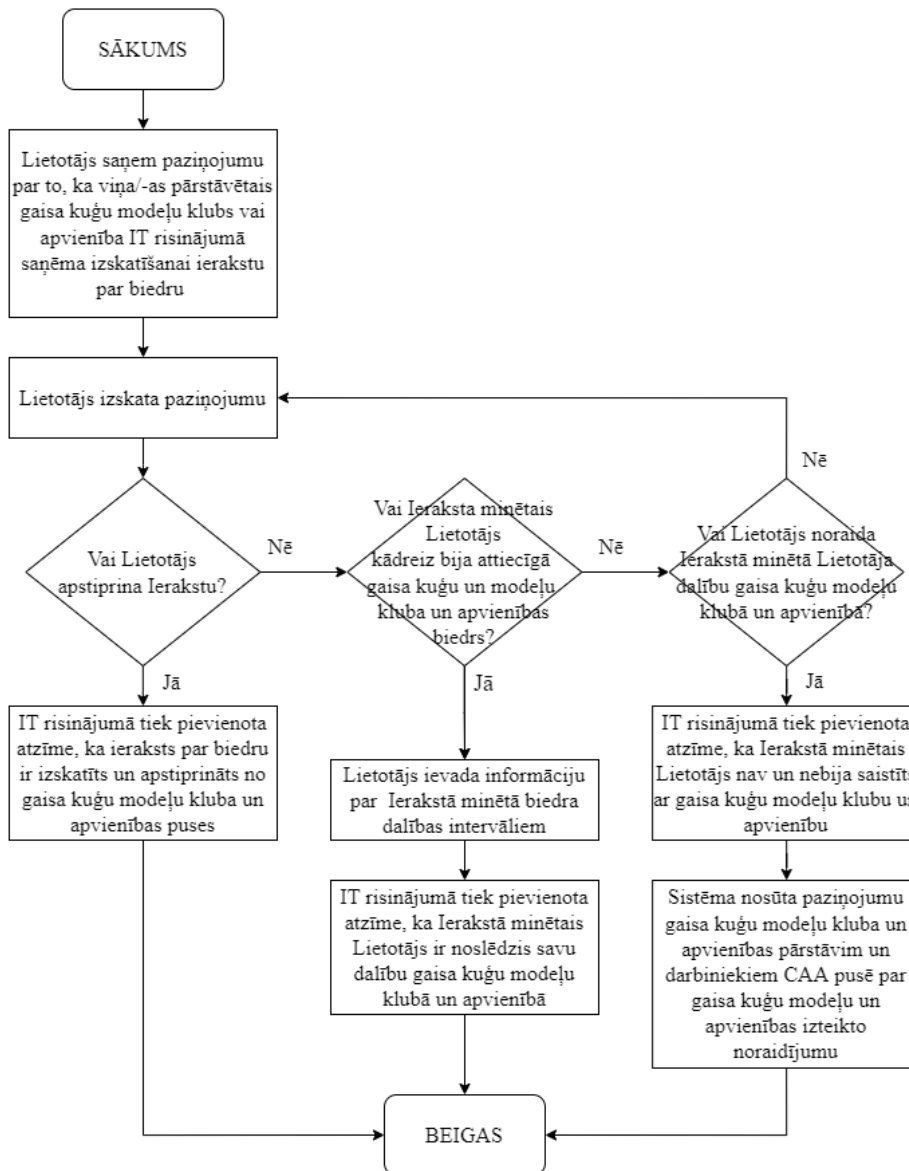

TA 01.15-13: Biedra izstāšanās no gaisa kuģu modeļu kluba vai apvienības

Procesa identifikators	TA 01.15-13
Process	Biedra izstāšanās no gaisa kuģu modeļu kluba vai apvienības
Pakalpojums	Biedra izstāšanās no gaisa kuģu modeļu kluba vai apvienības

Apraksts:

Lietotājs (gaisa kuģu modeļu kluba vai apvienības biedrs) patstāvīgi deklarē IT Risinājumā, ka tas vairs neesot gaisa kuģu modeļu kluba un apvienības biedrs.

Procesa dalībnieki:

Lietotājs

Priekšnosacījumi procesa izpildei:

IT Risinājumā ir dati par to, ka Lietotājs gaisa kuģu modeļu klubā vai apvienībā ir Biedra statusā.

Iespējamie rezultāti:

- Pozitīvs rezultāts
IT risinājumā tiek izveidots Ieraksts par Biedra dalības noslēguma datumu attiecīgajā gaisa kuģu modeļu klubā vai apvienībā.
- Negatīvs rezultāts
Process nav pabeigts/ir pārtraukts.

Saistītie procesi:

- TA 01.15-01: Gaisa kuģu modeļu kluba biedru un apvienības biedru pievienošana un dalības apstiprinājums
- TA 01.15-11: Reģistrācija par biedru un dalības apstiprinājums

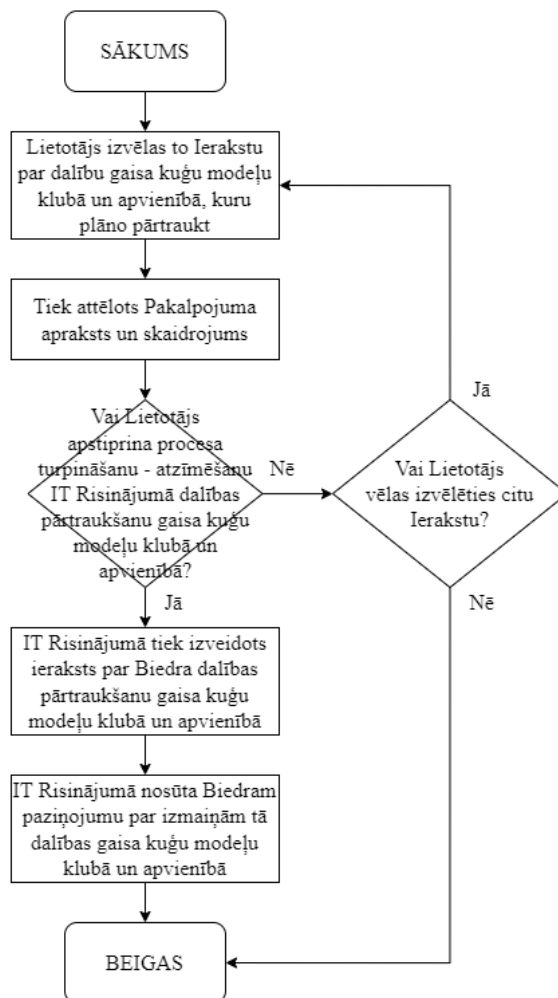

Modulis A2: Kvalifikācija

Apraksts

Modulis A2 Kvalifikācija apkopo procesus, kuri ir saistīti ar Lietotāju kvalifikācijas iegūšanu un ierakstu par kvalifikāciju pārvaldību. Modulis sastāv no šādiem apakšmoduļiem:

- Apakšmodulis TA 02.01: Apmācības e-vide;
- Apakšmodulis TA 02.02: Eksaminācijas e-vide;
- Apakšmodulis TA 02.03: Kvalifikācijas dokumentu pārvaldības risinājums;
- Apakšmodulis TA 02.04: Moduļa konfigurācija un palīgprocesī.

Kvalifikācijas tiek sadalīta 3 secīgos posmos: apmācības, eksāmeni, kvalifikācijas. Katrā no šiem posmiem tiek sniegti pakalpojumi noteiktu uzdevumi izpildei kvalifikācijas procesa norisei (tabula 10.12).

Tabula 10.12

Moduli A2: Kvalifikācija veidojošie elementi

Apmācības	Eksāmens	Kvalifikācija
Apmācību kursi	Pieteikšanas sistēma	Kvalifikācijas piešķiršana
	Eksaminācijas e-vide	Kvalifikāciju apstiprinošie dokumenti
	Eksāmenu veidi	
	Eksāmenu saturs	
	Rezultāti	

Apakšmodulis TA 02.01: Apmācības e-vide

Apmācības e-vide ir digitāls resurss, kurā tiek nodrošināti mācību materiāli tālvadības pilotiem par UAS jomu. Apmācības e-vidē tālvadības piloti patstāvīgi iepazīstas ar sagatavotiem mācību materiāliem. E-vidē var būt izveidoti vairāki apmācību kursi, piemēram, dažādās apakškategoriās, dažādām auditorijām, dažādās valodās.

Apmācības vides pamatelements ir apmācību kurss. Apmācību kursiem var būt statusi, kas ir apkopoti tabulā 10.13.

Tabula 10.13

Apmācības kursa iespējamais statuss IT Risinājumā

Statusa nosaukums	Apraksts
Melnraksts	Ieraksts ir izveidots un saglabāts IT Risinājumā. Lietotājs var veikt izmaiņas tajā – tas ir pieejams (redzams) tikai Lietotājam.
Dzēsts	Ieraksts šajā statusā netiek aktīvi izmantots IT Risinājumā – Ieraksts netiek atrādīts Lietotājam.
Publicēts	Ieraksts ir aktīvs – tas tiek izmantots IT Risinājumā. Izmaiņas Ierakstos ar šādu statusu tiešā veidā nav iespējamās – izmaiņu rezultātā tiek veidots jauns Ieraksts (jaunā versija), savukārt tam Ierakstam, kurš tika labots, tiek iestatīts statuss “Slēgts”.
Slēgts	Šis statuss parāda to, ka Ieraksts (vai tā versija) ir pabeigusi savu dzīvesciklu. Ieraksts netiek izmantots turpmākajos procesos, bet tas var būt izmantots darbā ar vēsturiskiem datiem.

TA 02.01-00: Apmācības process

Procesa identifikators	TA 02.01-00
Process	Apmācības process
Pakalpojums	Apmācības process

Apraksts:

“TA 02.01-00: Apmācības process” apraksta apmācības procesa vispārīgu norisi tiešsaistē.

Procesa dalībnieki:

Lietotājs

Priekšnosacījumi procesa izpildei:

IT Risinājumā apmācību e-vidē ir publicēts vismaz viens apmācību kurss.

Iespējamie rezultāti:

- Pozitīvs rezultāts
Lietotājs uzsāc un noslēdz apmācību procesu – IT Risinājumā ir atzīme par iepazīšanos ar visiem apmācību kursa tematiem.
- Negatīvs rezultāts
Process ir pārtraukts/atcelts.

Saistītie procesi:

- TA 02.01-01: Apmācības kursa izveide

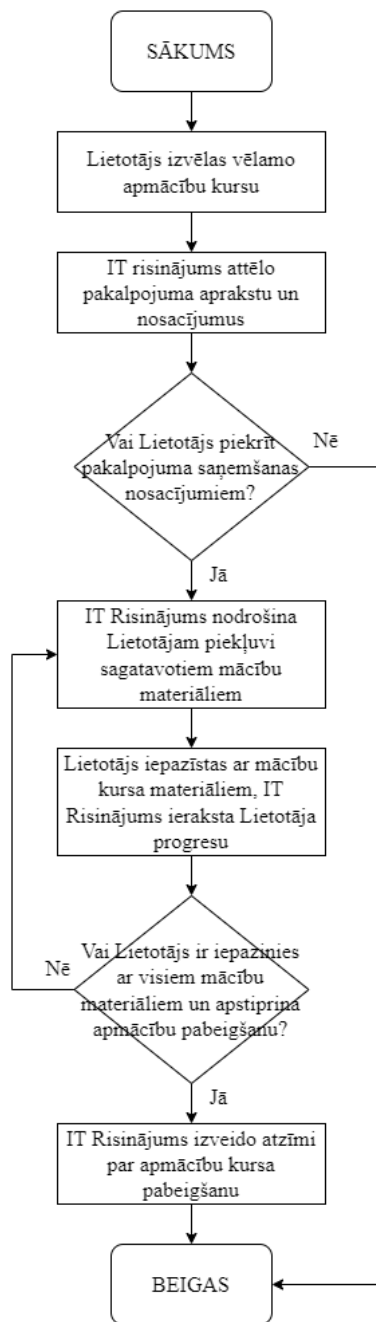

TA 02.01-01: Apmācības kursa izveide

Procesa identifikators	TA 02.01-01
Process	Apmācības kursa izveide
Pakalpojums	Apmācības kursa izveide

Apraksts:

Procesa "TA 02.01-01: Apmācības kursa izveide" ietvaros Lietotājs veic jauna Apmācību kursa izveidi IT Risinājumā. Process paredz informācijas par apmācību kursu ievadīšanu (piemēram, nosaukums, kategorija un apakškategorija, mērķauditorija (piekļuves tiesības)), ka arī apmācību kursa satura sagatavošanu. Process noslēdzas brīdī, kad izveidotais apmācību kurss tiek publicēts (tiek iestatīts statuss "Publicēts").

Procesa dalībnieki:

Lietotājs (CAA), Lietotājs

Priekšnosacījumi procesa izpildei:

Lietotājam ir piešķirtas tiesības IT Risinājumā izveidot Apmācību kursu.

Iespējamie rezultāti:

- Pozitīvs rezultāts
IT Risinājumā tiek izveidots un publicēts jauns Apmācības kurss.
- Negatīvs rezultāts
Process ir pārtraukts/atcelts. Jauns Apmācību kurss netiek publicēts.

Saistītie procesi:

- TA 02.01-04: Apmācības kursa statusa pārvaldība

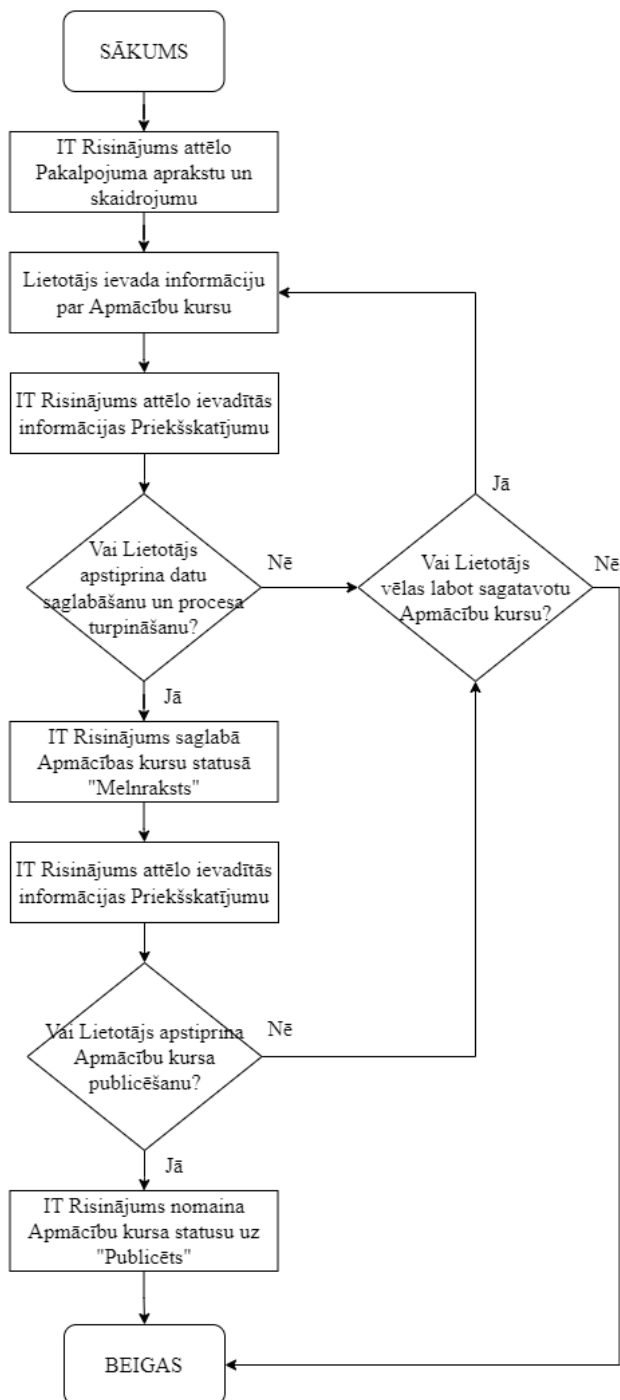

TA 02.01-02: Apmācības kursa satura izmaiņa

Procesa identifikators	TA 02.01-02
Process	Apmācības kursa satura izmaiņa
Pakalpojums	Apmācības kursa satura izmaiņa

Apraksts:

Informācijas izsekojamības nolūkā tiek paredzēts, ka visām izmaiņām apmācību kursā ir jābūt uzskaitītam, kas tiek panākts ar apmācību kursa versiju pārvaldību. Izmaiņu veikšana publicētajā apmācības kursā nozīmē to, ka tiek izveidota jauna versija ar statusu “Melnraksts”. Jaunās versijas publicēšana nozīmē to, ka tās versijas statuss tiek nomainīts no “Melnraksts” uz “Publicēts”, savukārt iepriekšējai versijai statuss tiek nomainīts no “Publicēts” uz “Slēgts”.

Procesa dalībnieki:

Lietotājs (CAA)

Priekšnosacījumi procesa izpildei:

Lietotājam ir piešķirtas tiesības IT Risinājumā veikt izmaiņas Apmācību kursā.

Iespējamie rezultāti:

- Pozitīvs rezultāts
Tiek izveidota un publicēta apmācību kursa jauna versija.
- Negatīvs rezultāts
Process nav pabeigts/ir pārtraukts.

Saistītie procesi:

- TA 02.01-01: Apmācības kursa izveide
- TA 02.01-04: Apmācības kursa statusa pārvaldība

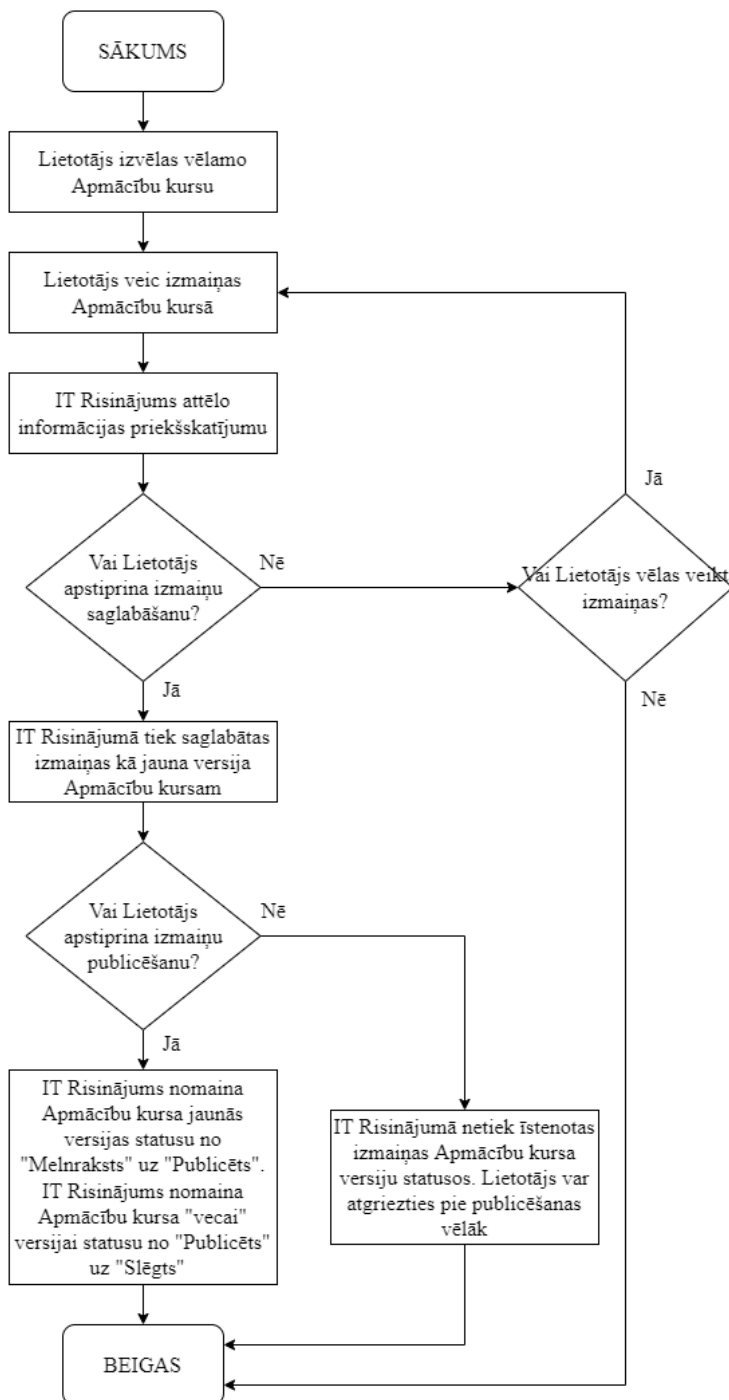

v_15_a / v_33_a / v_45_a

TA 02.01-04: Apmācības kursa statusa pārvaldība

Procesa identifikators	TA 02.01-04
Process	Apmācības kursa statusa pārvaldība
Pakalpojums	Apmācības kursa statusa pārvaldība

Apraksts:

Procesā “TA 02.01-04: Apmācības kursa statusa pārvaldība” Lietotājs īsteno IT Risinājumā izveidotu kursu statusa pārvaldību – dzēšanu, publicēšanu, slēgšanu. Šo statusu nozīme ir aprakstīta šī dokumenta ievaddaļā par apakšmodulī TA 02.02.

Procesa dalībnieki:

Lietotājs (CAA)

Priekšnosacījumi procesa izpildei:

Lietotājam ir piešķirtas tiesības IT Risinājumā veikt darbības ar Apmācību kursa statusu.

Iespējamie rezultāti:

- Pozitīvs rezultāts
Tiek veikta iecerētā darbība ar Apmācības kursa statusu.
- Negatīvs rezultāts
Process nav pabeigts/ir pārtraukts.

Saistītie procesi:

- TA 02.01-01: Apmācības kursa izveide
- TA 02.01-02: Apmācības kursa satura izmaiņa

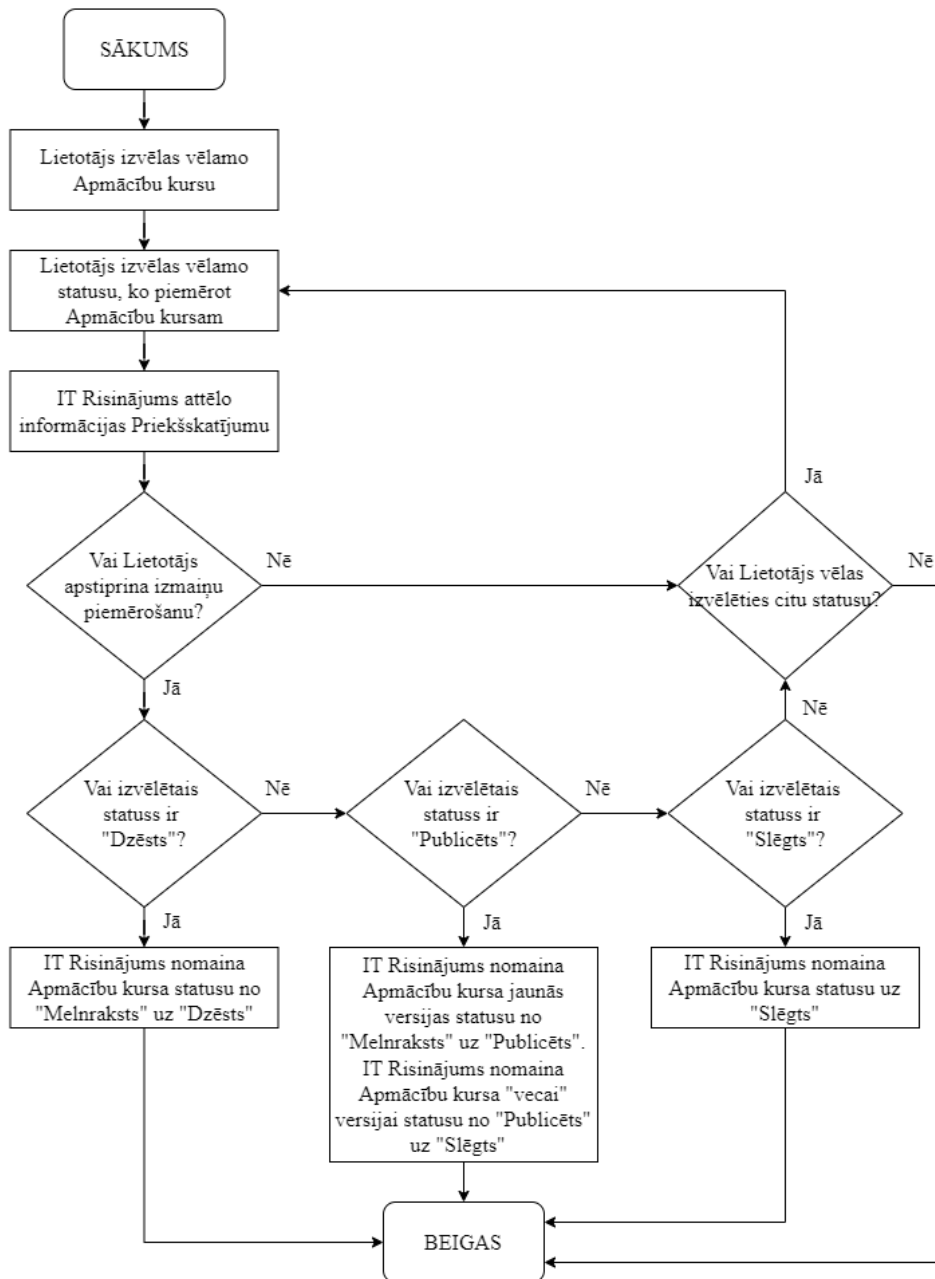

Apakšmodulis TA 02.02: Eksaminācijas e-vidē

Apakšmodulis TA 02.02: Eksaminācijas e-vidē nodrošina virkni ar risinājumiem eksaminācijas procesa norisei IT Risinājumā. Eksaminācijas vides resursi tiek izmantoti gan tiešsaistes eksāmenu norisei, gan teorētisko zināšanu pārbaudei klātienē – abos gadījumos Studenti kārtos eksāmenu e-vidē.

Eksāmena sesijas

Eksāmena sesijas ir iepriekš izsludinātie laika intervāli, kad CAA un CAA atzītās struktūras īsteno eksāmenu norisi UAS jomā. Eksāmena sesiju raksturo vairāki parametri, tostarp eksāmena nodrošinātājs/īstenotājs (CAA vai CAA atzītā struktūra), eksāmena norises vieta (Lokācija), eksāmena veids (Teorētisko zināšanu pārbaude, praktisko iemaņu pārbaude, eksāmena norises datums un laiks, maksimālais dalībnieku (Studentu) skaits u.c.

Informācija par izsludinātām Eksāmenu sesijām tiek attēlota IT Risinājumā.

Tabula 10.14

Eksāmenu sesiju iespējamie statusi IT Risinājumā

Statusa nosaukums	Apraksts
Melnraksts	Ieraksts ir izveidots un saglabāts IT Risinājumā. Lietotājs var veikt izmaiņas tajā – tas ir pieejams (redzams) tikai Lietotājam.
Dzēsts	Ieraksts šajā statusā netiek aktīvi izmantots IT Risinājumā – Ieraksts netiek atrādīts Lietotājam.
Reģistrācija (publicēts)	“Reģistrācija” nozīmē, ka Eksāmena sesija akceptē Pieteikumus no Lietotājiem dalībai tajā.
Reģistrācija ir slēgta (publicēts)	Šis statuss tiek aktivizēts manuāli vai automātiski (tajā brīdī, kad IT Risinājums konstatē, ka ir pieteicies maksimālais iespējamais Studentu skaits šai Eksāmena sesijai).
Eksāmena norise (publicēts)	“Eksāmena norise” ir statuss, kas tiek iestatīts tad, kad CAA atzītā struktūra uzsāk Eksāmena norisi klātienē vai tiešsaistē.
Atcelts	Eksāmena sesijas norise tika atcelta.
Slēgts	Šis statuss parāda to, ka Ieraksts (vai tā versija) ir pabeigusi savu dzīvesciklu. Ieraksts netiek izmantots turpmākajos procesos, bet tas var būt izmantots darbā ar vēsturiskiem datiem.

TA 02.02-01: Eksāmena sesijas pieteikšana

Procesa identifikators	TA 02.02-01
Process	Eksāmena sesijas pieteikšana
Pakalpojums	Eksāmena sesijas pieteikšana

Apraksts:

Šajā procesā IT Risinājuma Lietotājs, kuram ir tiesības izveidot/pieteikt eksaminācijas sesiju e-vidē, izveido/piesaka eksaminācijas sesiju IT risinājumā. IT risinājumā iestrādātā loģika pārbauda pieteikuma izveides ievadformā ievadītās vērtības, piemēram, datumu, sesijas ilgumu, kā arī veic salīdzināšanu ar šai CAA atzītai struktūrai piešķirtām tiesībām (eksaminācijas veidi, atzītās struktūras personāls, eksaminācijas vietas, utt.).

Procesa dalībnieki:

Lietotājs

Priekšnosacījumi procesa izpildei:

CAA atzītās struktūrai ir aktīvs statuss;

Lietotājam ir piešķirtas tiesības IT Risinājumā pieteikt Eksāmenu sesijas.

Iespējamie rezultāti:

- Pozitīvs rezultāts
Eksāmena sesija ir izveidota un šis Ieraksts ir statusā "Publicēts".
- Negatīvs rezultāts
Process nav pabeigts vai ir pārtraukts. Ieraksts netiek izveidots un publicēts.

Saistītie procesi:

- TA 01.06-01: CAA atzītās struktūras reģistrācija
- TA 01.06-04: CAA atzītās struktūras statusa pārvaldība

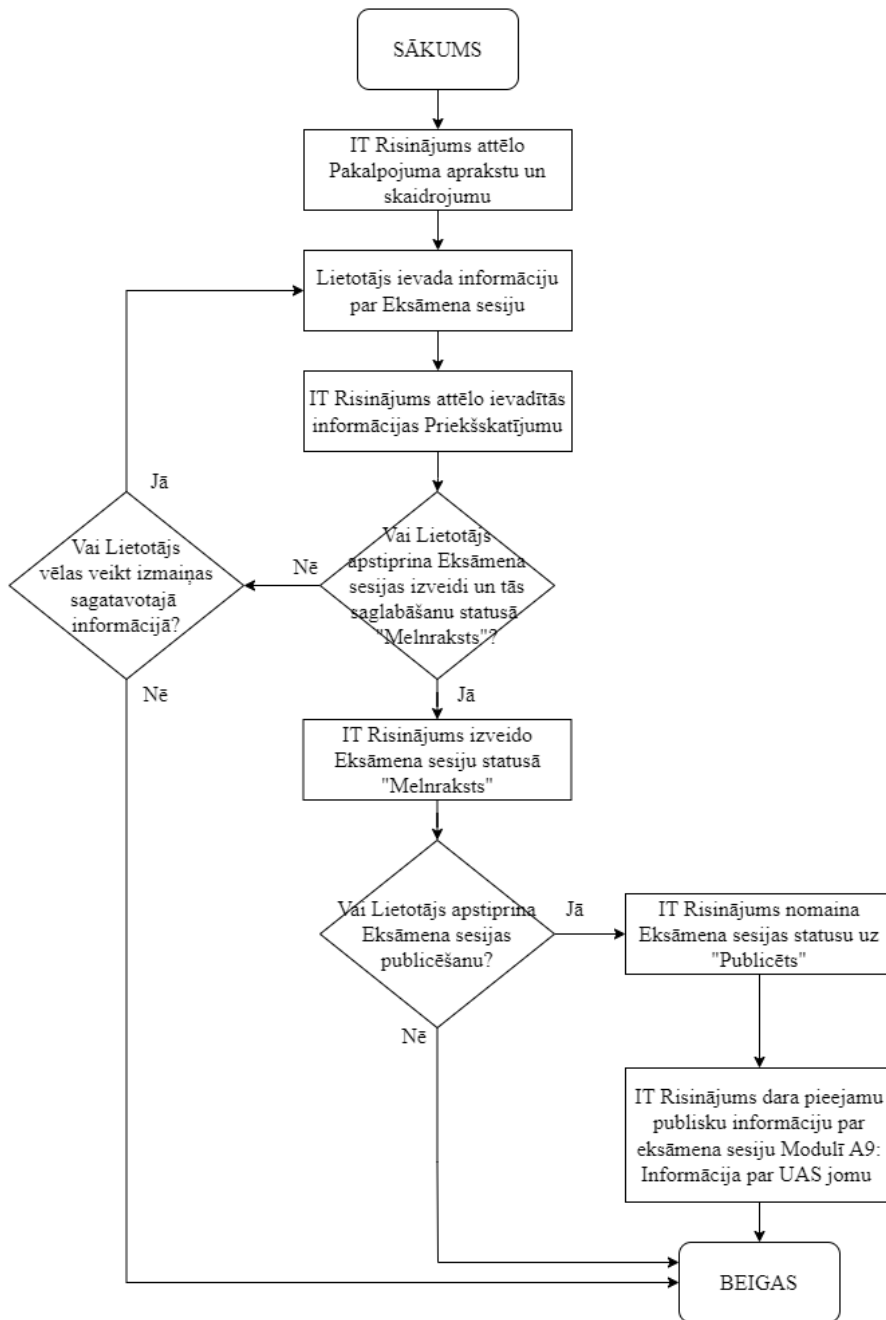

TA 02.02-02: Eksāmena sesijas izmaiņa

Procesa identifikators	TA 02.02-02
Process	Eksāmena sesijas izmaiņa
Pakalpojums	Eksāmena sesijas izmaiņa

Apraksts:

Lietotājs veic izmaiņas pieteiktajā eksaminācijas sesijā. IT risinājuma algoritmi pārbauda pieteikto izmaiņu ietekmi uz eksaminācijas procesu, kā arī informē ietekmētās Personas par izmaiņām (ja ir attiecināms).

Procesa dalībnieki:

Lietotājs

Priekšnosacījumi procesa izpildei:

Lietotājam ir piešķirtas tiesības IT Risinājumā veikt izmaiņas Eksāmenu sesijās;

Eksāmena sesija ir statusā “Melnraksts” vai “Publicēts”.

Iespējamie rezultāti:

- Pozitīvs rezultāts
Izmaiņas Eksāmena sesijā ir saglabātas un nopublicētas.
- Negatīvs rezultāts
Process ir pārtraukts / nav pabeigts vai arī izmaiņas nav apstiprinātas.

Saistītie procesi:

- TA 02.02-01: Eksāmena sesijas pieteikšana

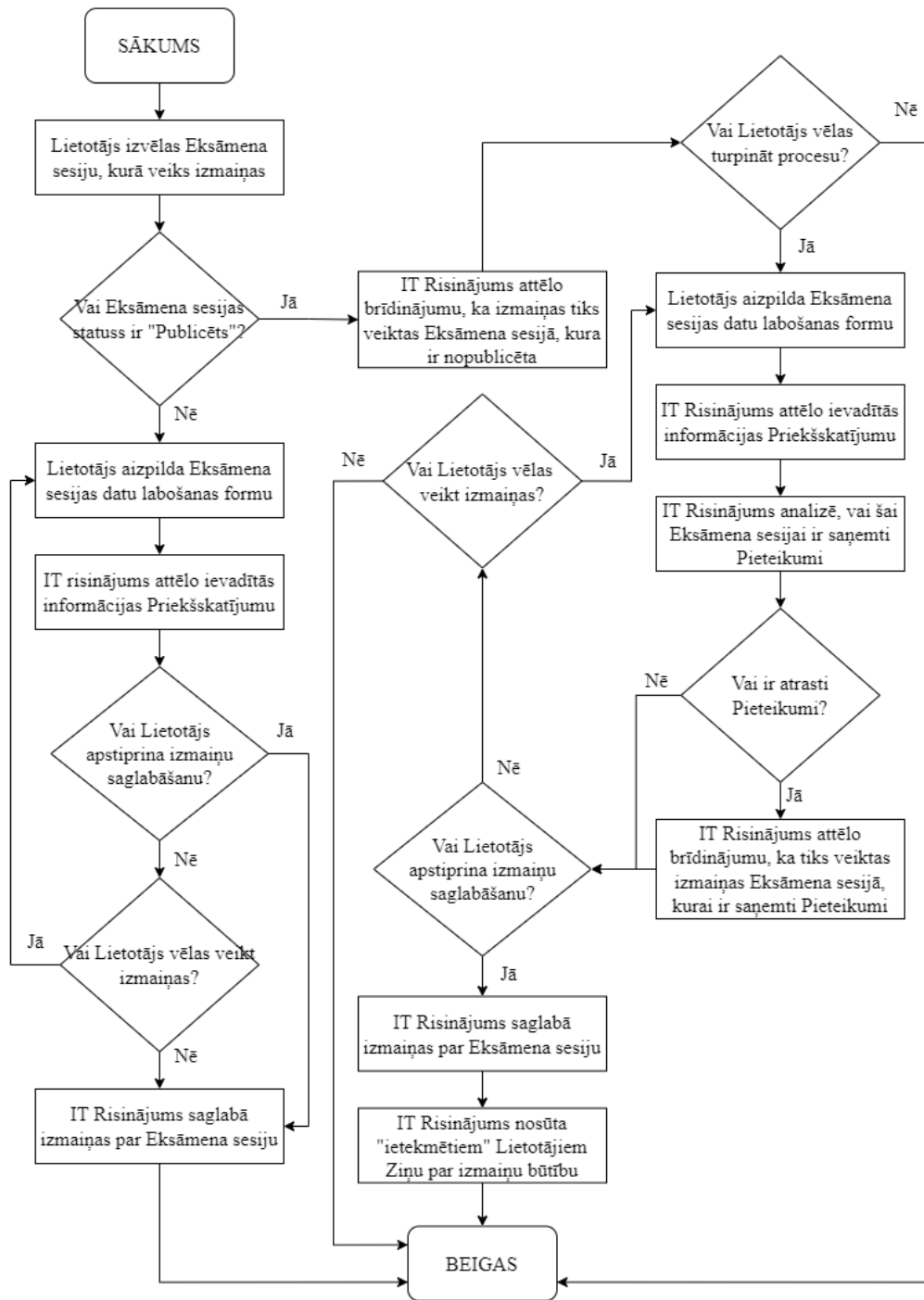

v_13_a / v_33_a / v_45_a / v_52_a

TA 02.02-03: Eksāmena sesijas atcelšana

Procesa identifikators	TA 02.02-03
Process	Eksāmena sesijas atcelšana
Pakalpojums	Eksāmena sesijas atcelšana

Apraksts:

Process nodrošina eksāmena sesijas atcelšanu, ietekmēto Lietotāju loka apzināšanu un informēšanu par izmaiņām.

Procesa dalībnieki:

Lietotājs (CAA), Lietotājs

Priekšnosacījumi procesa izpildei:

Lietotājam ir piešķirtas tiesības IT Risinājumā veikt izmaiņas Eksāmenu sesiju statusā;

Eksāmena sesija ir statusā "Publicēts".

Iespējamie rezultāti:

- Pozitīvs rezultāts
Eksāmena sesijai tiek nomainīts statuss uz "Atcelts".
- Negatīvs rezultāts
Process ir pārtraukts/atcelts.

Saistītie procesi:

- TA 02.02-01: Eksāmena sesijas pieteikšana

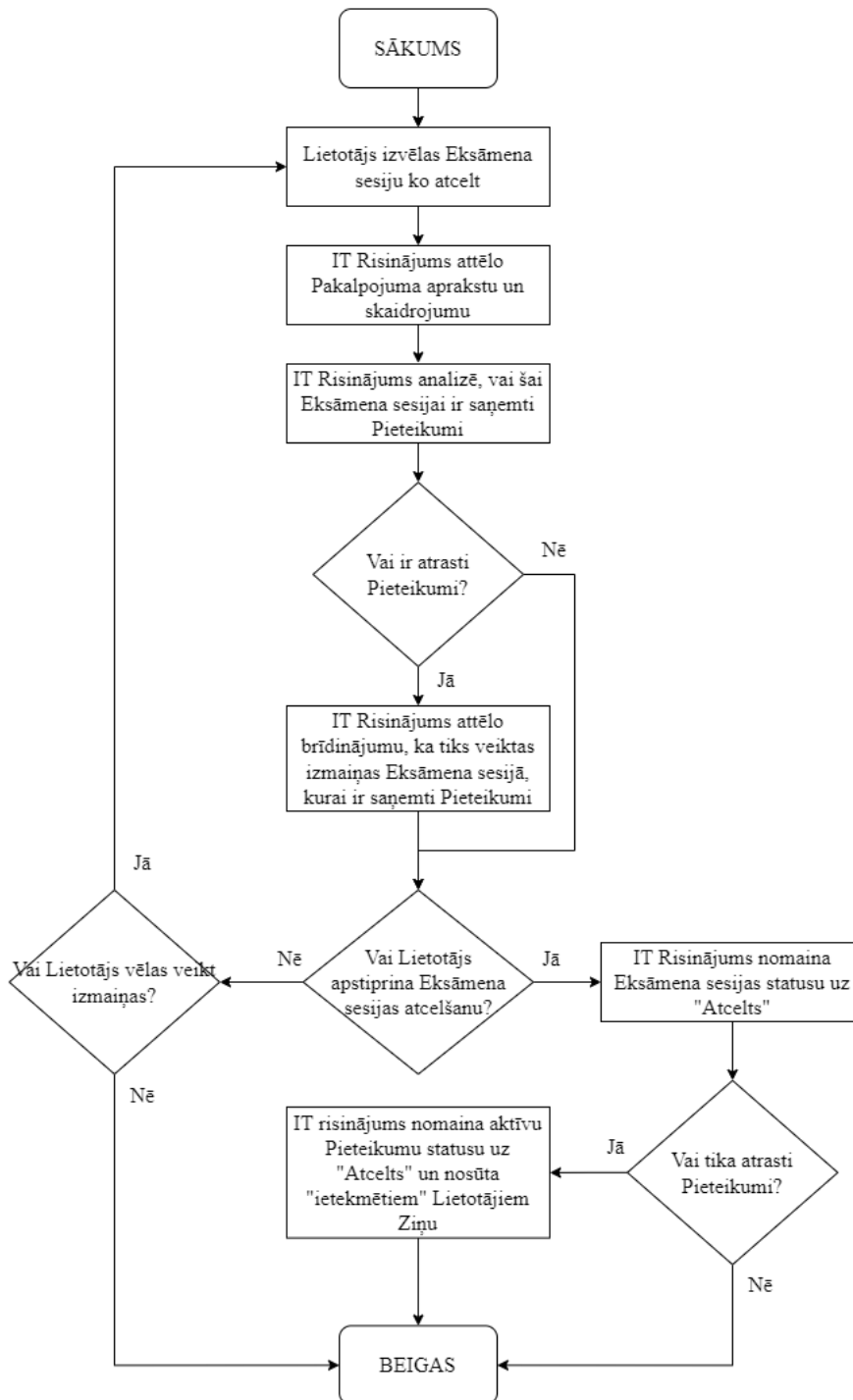

v_33_a / v_45_a

Pieteikumi eksāmena sesijai

Pieteikumi eksāmena sesijai ir ieraksti par Studentu pieteikumiem dalībai Eksāmena sesijai – citiem vārdiem tas ir pieraksts eksāmenam.

Tabula 10.14

Pieteikuma eksāmena sesijai statusi IT Risinājumā

Statusa nosaukums	Apraksts
Iesniegts	Pieteikums ir iesniegts un gaida apstiprinājumu no Eksāmena sesijas rīkotāja.
Gaida apmaksu	Pieteikums ir apstrādāts (gaida apmaksu), ja konkrētai Eksāmena sesijai ir nosacījums par priekšapmaksu.
Atsaukts	Students ir atsaucis pierakstu Eksāmena sesijai.
Noraidīts	Pieteikums ir noraidīts no Eksāmena sesijas rīkotāja puses.
Apstiprināts	Studenta pieraksts Eksāmena sesijai ir apstiprināts.

TA 02.02-11: Lietotāja pieteikšanās Eksāmena sesijai un pieteikuma pārvaldība

Procesa identifikators	TA 02.02-11
Process	Lietotāja pieteikšanās Eksāmena sesijai un pieteikuma pārvaldība
Pakalpojums	Lietotāja pieteikšanās Eksāmena sesijai un pieteikuma pārvaldība

Apraksts:

Procesā “TA 02.02-11: Lietotāja pieteikšanās Eksāmena sesijai un pieteikuma pārvaldība” IT risinājumā autentificēts lietotājs piesakās eksaminācijas sesijai.

Process sastāv no 2 apakšprocesiem:

- TA 02.02-11-A: Pieteikums Eksāmena sesijai
- TA 02.02-11-B: Pieteikuma Eksāmena sesijai pārvaldība

Procesa dalībnieki:

Lietotājs

Priekšnosacījumi procesa izpildei:

Autentificēts lietotājs;

IT Risinājumā ir pieejama nenoslēgtā eksaminācijas sesija.

Iespējamie rezultāti:

- Pozitīvs rezultāts
Ieraksts par pieteikumu Eksāmena sesijā ir izveidots, Paziņojums tiek nosūtīts CAA atzītai struktūrai un Lietotājam.
- Negatīvs rezultāts
Process nav pabeigts vai ir pārtraukts. Ieraksts netiek izveidots.

Saistītie procesi:

- TA 02.02-01: Eksāmena sesijas pieteikšana

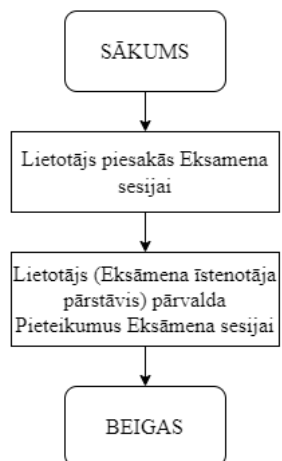

TA 02.02-11-A: Pieteikums Eksāmena sesijai

Procesa identifikators	TA 02.02-11-A
Process	Pieteikums eksāmena sesijai
Pakalpojums	Lietotāja pieteikšanās Eksāmena sesijai un pieteikuma pārvaldība

Apraksts:

Apakšprocess “TA 02.02-11-A: Pieteikums Eksāmena sesijai” ir pirmā daļa no procesa “TA 02.02-11: Lietotāja pieteikšanās Eksāmena sesijai un pieteikuma pārvaldība”.

Apakšprocesa ietvaros Lietotājs aizpilda piedāvāto veidlapu un apstiprina datu iesniegšanu – izveido pieteikumu dalībai eksaminācijas sesijā.

Procesa dalībnieki:

Lietotājs

Priekšnosacījumi procesa izpildei:

IT Risinājumā ir vismaz vienas Eksāmena sesija ar vismaz vienu brīvu vietu.

Iespējamie rezultāti:

- Pozitīvs rezultāts
IT Risinājumā tiek izveidots ieraksts par pieteikumu dalībai eksāmenā.
- Negatīvs rezultāts
Process ir pārtraukts/atcelts.
Apakšprocess “TA 02.02-11-B: Pieteikuma Eksāmena sesijai pārvaldība” netiek uzsākts.

Saistītie procesi:

- TA 02.02-11-B: Pieteikuma Eksāmena sesijai pārvaldība

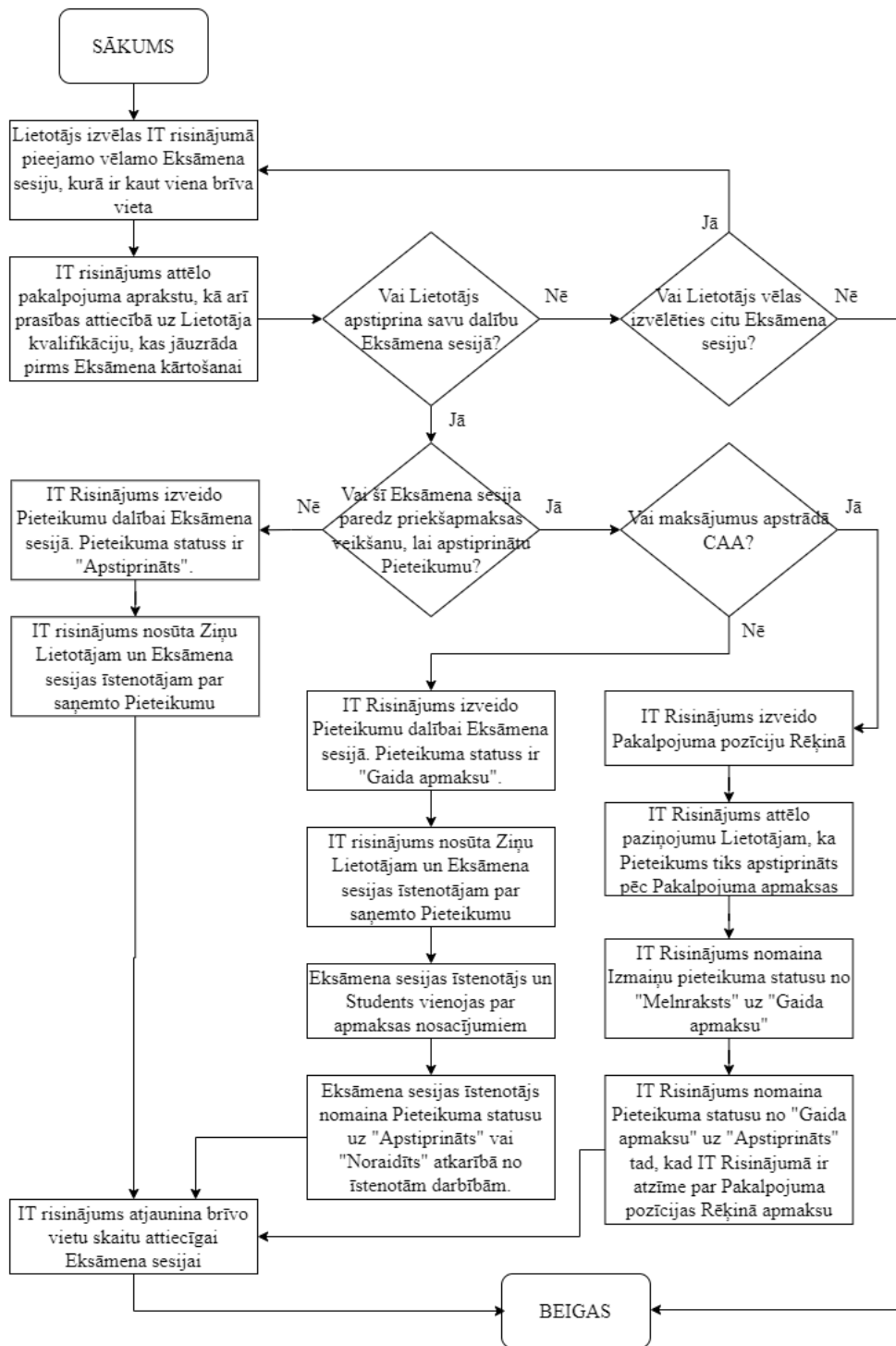

v_13_a / v_33_a / v_45_a / v_52_a

TA 02.02-11-B: Pieteikuma Eksāmena sesijai pārvaldība

Procesa identifikators	TA 02.02-11-B
Process	Pieteikuma Eksāmena sesijai pārvaldība
Pakalpojums	Lietotāja pieteikšanās Eksāmena sesijai un pieteikuma pārvaldība

Apraksts:

Apakšprocess “TA 02.02-11-B: Pieteikuma Eksāmena sesijai pārvaldība” ir otrā daļa no procesa “TA 02.02-11: Lietotāja pieteikšanās Eksāmena sesijai un pieteikuma pārvaldība”.

Apakšprocesa ietvaros CAA atzītās struktūras Pārstāvis, ja tas ir nepieciešams, tad izskata Pieteikumus un veic nepieciešamās darbības pirms pieteikumu apstiprināšanas.

Procesa dalībnieki:

Lietotājs

Priekšnosacījumi procesa izpildei:

Apakšprocess “TA 02.02-11-A: Pieteikums Eksāmena sesijai” ir noslēdzies ar pozitīvu rezultātu;

Lietotājam ir piešķirtas tiesības IT Risinājumā Pieteikumu Eksāmena sesijai pārvaldību.

Iespējamie rezultāti:

- Pozitīvs rezultāts
IT Risinājumā tiek izveidota atzīme par pieteikuma statusa maiņu.
- Negatīvs rezultāts
Process ir pārtraukts/atcelts.

Piezīme: IT Risinājumā iestrādātiem algoritmiem ir jāveicina procesa pabeigšana ar pozitīvu rezultātu.

Saistītie procesi:

- TA 02.02-11-A: Pieteikums Eksāmena sesijai

Pieteikuma Eksāmena sesijai pārvaldība

TA 02.02-11-B

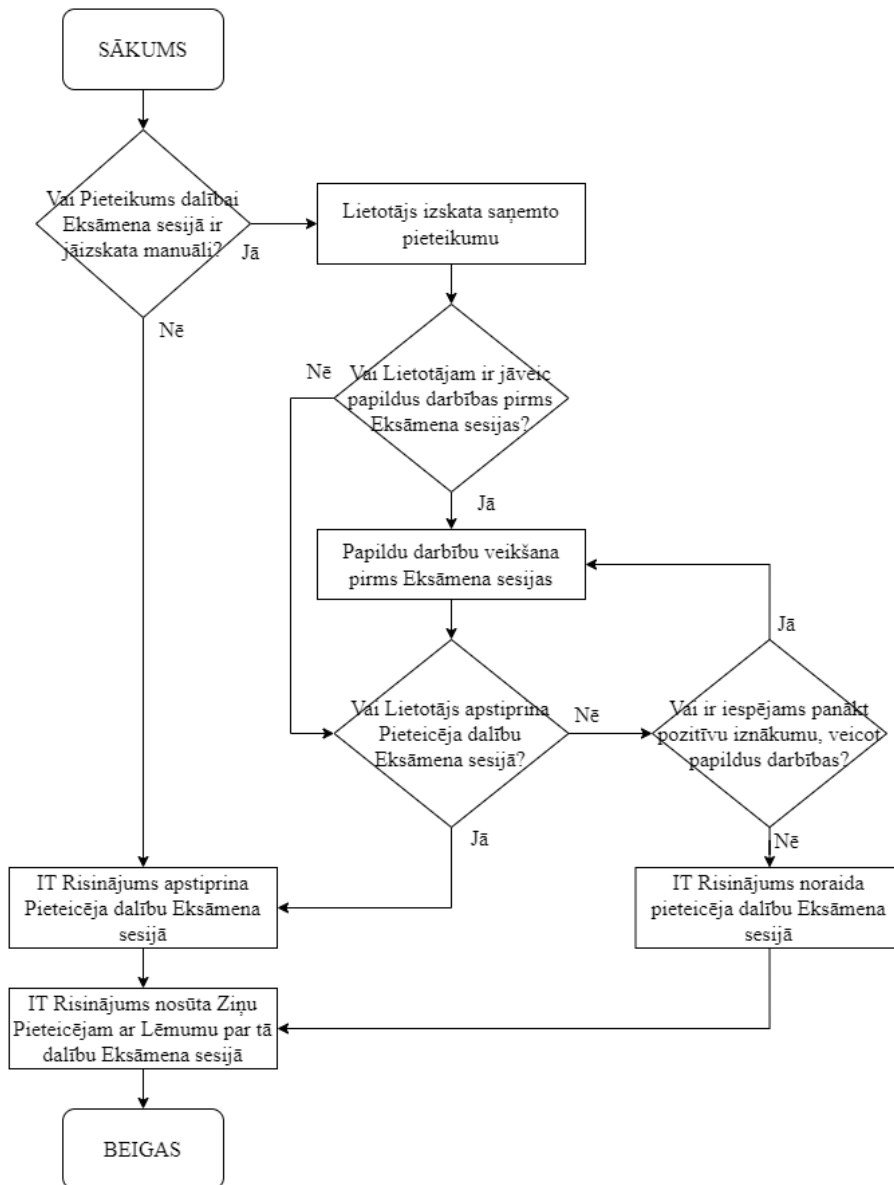

v_13_a / v_33_a / v_52_a

TA 02.02-13: Pieteikuma dalībai Eksāmena sesijā atsaukšana

Procesa identifikators	TA 02.02-13
Process	Pieteikuma dalībai Eksāmena sesijā atsaukšana
Pakalpojums	Pieteikuma dalībai Eksāmena sesijā atsaukšana

Apraksts:

Procesā “TA 02.02-13: Pieteikuma dalībai Eksāmena sesijā atsaukšana” Lietotājs (Pieteicējs) atsauc savu pieteikumu.

Procesa dalībnieki:

Lietotājs

Priekšnosacījumi procesa izpildei:

Lietotājam ir aktīvs pieteikums dalībai eksaminācijas sesijā.

Iespējamie rezultāti:

- Pozitīvs rezultāts
Lietotāja pieteikums dalībai eksaminācijas sesijā ir atcelts.
- Negatīvs rezultāts
Process nav pabeigts vai ir pārtraukts. Izmaiņas Lietotāja pieteikuma dalībai eksaminācijas sesijā nav veiktas.

Saistītie procesi:

- TA 02.02-11-A: Pieteikums Eksāmena sesijai

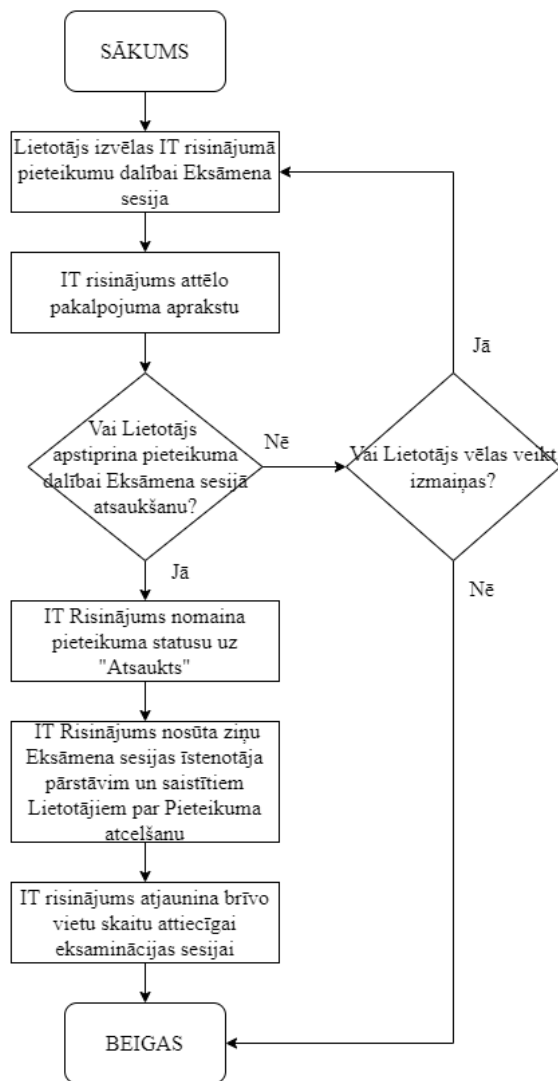

TA 02.02-21: Lietotāju pieteikšana Eksāmena sesijai

Procesa identifikators	TA 02.02-21
Process	Lietotāju pieteikšana Eksāmena sesijai
Pakalpojums	Lietotāju pieteikšana Eksāmena sesijai

Apraksts:

Procesā “TA 02.02-21: Lietotāju pieteikšana Eksāmena sesijai” IT risinājumā autentificēts lietotājs piesaka Eksāmena sesijai vienu vai vairākas Personas.

Procesa dalībnieki:

Lietotājs

Priekšnosacījumi procesa izpildei:

IT Risinājumā ir pieejama nenoslēgtā eksaminācijas sesija.

Iespējamie rezultāti:

- Pozitīvs rezultāts
Ieraksts par pieteikumu Eksāmena sesijā ir izveidots, Paziņojums tiek nosūtīts CAA atzītai struktūrai un Lietotājam.
- Negatīvs rezultāts
Process nav pabeigts vai ir pārtraukts. Ieraksts netiek izveidots.

Saistītie procesi:

- TA 02.02-01: Eksāmena sesijas pieteikšana

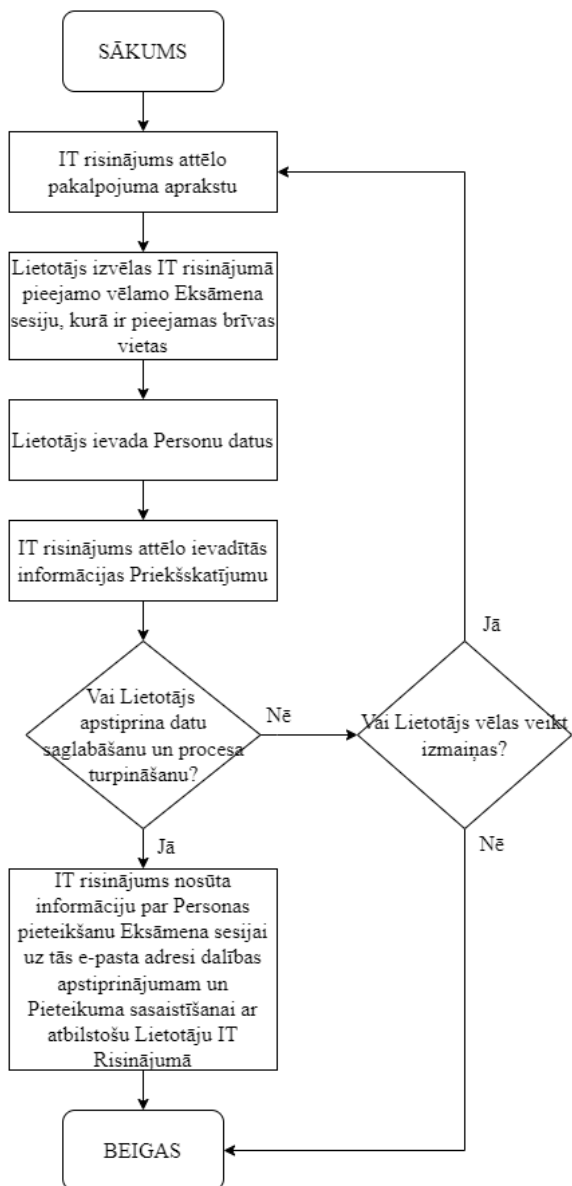

Eksāmena veidi un to norise

Tālvadības pilota kvalifikācijas iegūšanas process paredz teorētisko zināšanu un praktisko iemaņu pārbaudi atkarībā no tā, kādas prasības ir noteiktas normatīvajos aktos. Eksāmeni atšķiras gan pēc norises vietas (tiešsaistē vai klātienē), pēc tipa (teorētisko zināšanu pārbaude vai praktisko prasmju pārbaude), pēc īstenotāja (CAA, CAA atzītā struktūra vai UAS ekspluatants (atsevišķos gadījumos)). Šajā sadaļā tiek apskatīts:

- TA 02.02-30: Eksāmena norise
- TA 02.02-40: Teorētisko zināšanu eksāmena norise e-vidē
- TA 02.02-50: Teorētisko zināšanu eksāmena norise tiešsaistē
- TA 02.02-60: Teorētisko zināšanu eksāmena norise klātienē
- TA 02.02-70: Praktisko prasmju pārbaude klātienē

TA 02.02-30: Eksāmena norise

Procesa identifikators	TA 02.02-30
Process	Eksāmena norise
Pakalpojums	Eksāmena norise

Apraksts:

Process “TA 02.02-30: Eksāmena norise” sniedz vispārīgu aprakstu par eksāmena norises kārtību jeb pamatdarbībām, kuras tam ir raksturīgas.

Procesa dalībnieki:

Lietotājs

Priekšnosacījumi procesa izpildei:

IT Risinājumā ir pieejama nenoslēgtā Eksāmena sesija.

Iespējamie rezultāti:

- Pozitīvs rezultāts
Procesā rezultātā ir informācija par eksāmena sesijas pabeigšanu un eksāmenā iegūto Rezultātu.
- Negatīvs rezultāts
Process ir pārtraukts vai netiek pabeigts.
Piezīme: IT Risinājumā iestrādātiem algoritmiem ir jāveicina procesa pabeigšana ar pozitīvu rezultātu.

Saistītie procesi:

- TA 02.02-01: Eksāmena sesijas pieteikšana
- TA 02.02-40: Teorētisko zināšanu eksāmena norise e-vidē
- TA 02.02-50: Teorētisko zināšanu eksāmena norise tiešsaistē
- TA 02.02-60: Teorētisko zināšanu eksāmena norise klātienē
- TA 02.02-70: Praktisko prasmju pārbaude klātienē

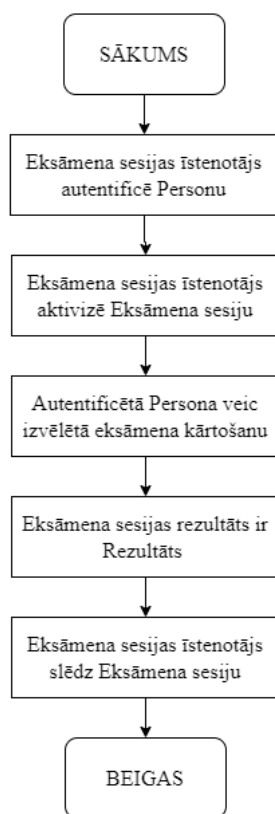

TA 02.02-40: Teorētisko zināšanu eksāmena norise e-vidē

Procesa identifikators	TA 02.02-40
Process	Teorētisko zināšanu eksāmena norise e-vidē
Pakalpojums	Teorētisko zināšanu eksāmena norise e-vidē

Apraksts:

Process “TA 02.02-40: Teorētisko zināšanu eksāmena norise e-vidē” apraksta teorētisko zināšanu eksāmena norisi IT Risinājuma eksaminācijas e-vidē. Šis process tiek izmantots gan tiešsaistes eksāmenu gadījumā, gan klātienē teorētisko zināšanu eksāmenā (ja tiek izmantota IT Risinājuma eksaminācijas e-vidē).

Procesa dalībnieki:

Lietotājs

Priekšnosacījumi procesa izpildei:

Šis ir palīgprocess procesos “TA 02.02-50: Teorētisko zināšanu eksāmena norise tiešsaistē”, “TA 02.02-60: Teorētisko zināšanu eksāmena norise klātienē”, ja e-vides izmantošana atbilst konkrētās eksaminācijas sesijas uzstādījumiem.

Iespējamie rezultāti:

- Pozitīvs rezultāts
IT Risinājumā ir pieejams eksāmena Lietotāja Rezultāts.
- Negatīvs rezultāts
Process ir pārtraukts/atcelts.

Saistītie procesi:

- TA 02.02-01: Eksāmena sesijas pieteikšana
- TA 02.02-50: Teorētisko zināšanu eksāmena norise tiešsaistē
- TA 02.02-60: Teorētisko zināšanu eksāmena norise klātienē
- TA 02.03-01: Eksāmena rezultātu ievade IT risinājumā un kvalifikāciju apliecinošā dokumenta izveide

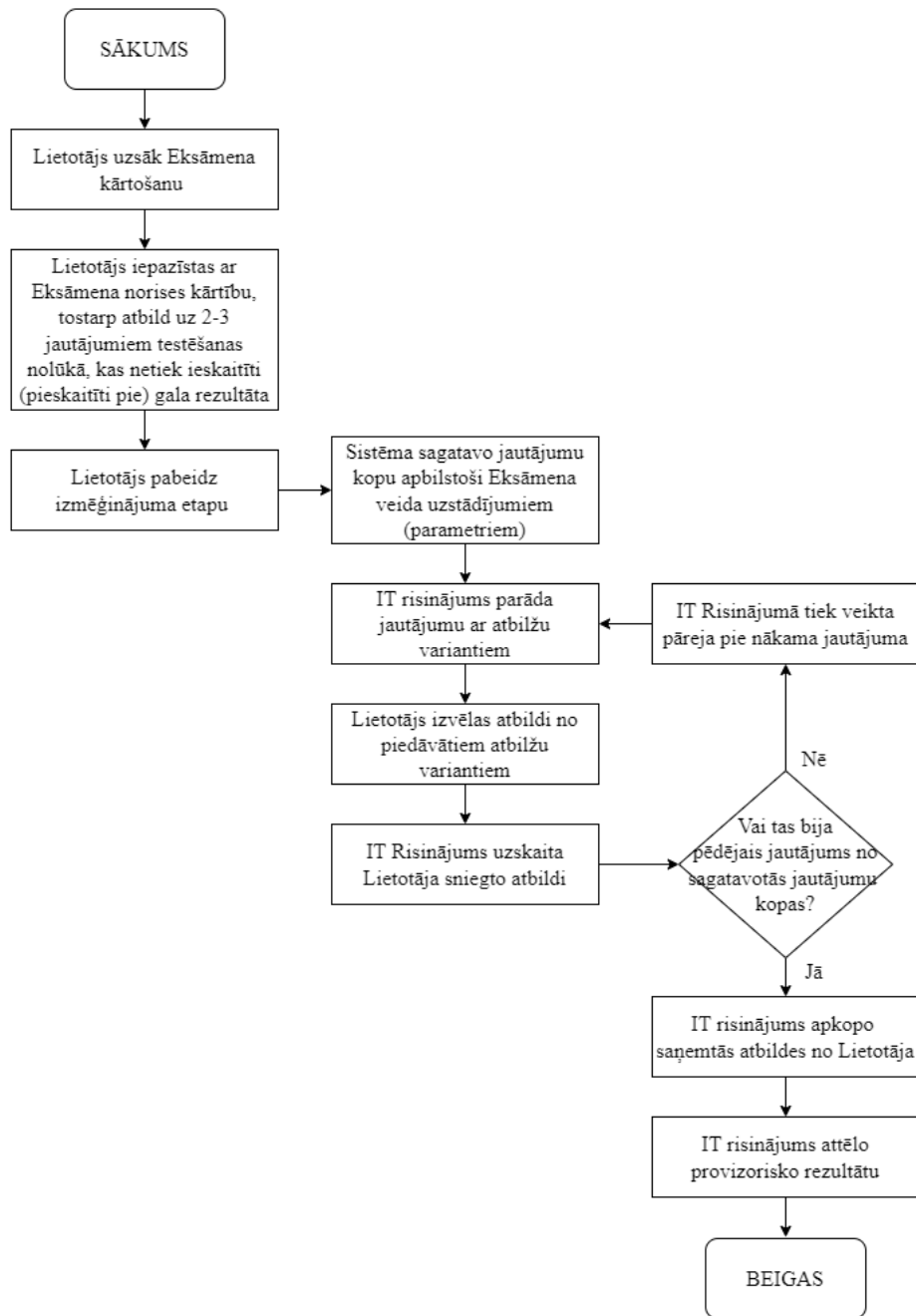

TA 02.02-50: Teorētisko zināšanu eksāmena norise tiešsaistē

Procesa identifikators	TA 02.02-50
Process	Teorētisko zināšanu eksāmena norise tiešsaistē
Pakalpojums	Teorētisko zināšanu eksāmena norise tiešsaistē

Apraksts:

Process “TA 02.02-50: Teorētisko zināšanu eksāmena norise tiešsaistē” apraksta pamatdarbības, kuras tiek īstenotas, nodrošinot teorētisko zināšanu eksāmena īstenošanu tiešsaistē.

Procesa dalībnieki:

Lietotājs

Priekšnosacījumi procesa izpildei:

Lietotājam ir atbilstošā kvalifikācija Eksāmena kārtošanai;

IT Risinājumā ir izveidota teorētisko zināšanu pārbaudes tiešsaistē Eksāmena sesija.

Iespējamie rezultāti:

- Pozitīvs rezultāts
IT Risinājumā ir pieejams Lietotāja Rezultāts.
- Negatīvs rezultāts
Process ir pārtraukts/atcelts.

Saistītie procesi:

- TA 02.02-01: Eksāmena sesijas pieteikšana
- TA 02.02-40: Teorētisko zināšanu eksāmena norise e-vidē
- TA 02.03-01: Eksāmena rezultātu ievade IT risinājumā un kvalifikāciju apliecinošā dokumenta izveide

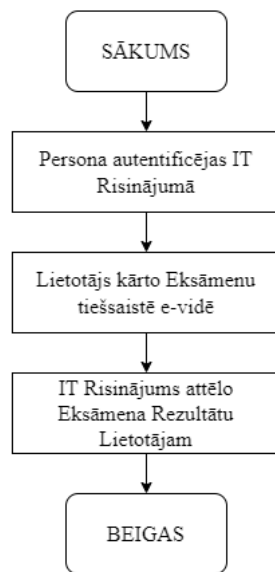

TA 02.02-60: Teorētisko zināšanu eksāmena norise klātienē

Procesa identifikators	TA 02.02-60
Process	Teorētisko zināšanu eksāmena norise klātienē
Pakalpojums	Teorētisko zināšanu eksāmena norise klātienē

Apraksts:

Procesā “TA 02.02-60: Teorētisko zināšanu eksāmena norise klātienē” tiek īstenota eksāmena norise klātienē.

Procesa dalībnieki:

Lietotājs, Lietotājs (CAA)

Priekšnosacījumi procesa izpildei:

Lietotājam ir atbilstošā kvalifikācija Eksāmena kārtošanai;

Lietotājam ir aktīvs pieteikums dalībai šajā Eksaminācijas sesijā;

IT Risinājumā ir izveidota teorētisko zināšanu Eksāmena sesija klātienē.

Iespējamie rezultāti:

- Pozitīvs rezultāts
Eksāmens tiek noslēgts un ir pieejams Lietotāja Rezultāts.
- Negatīvs rezultāts
Process nav uzsākts un nav pabeigts noteiktajā termiņā.

Piezīme: IT Risinājumā iestrādātiem algoritmiem ir jāveicina procesa pabeigšana ar pozitīvu rezultātu.

Saistītie procesi:

- TA 02.02-01: Eksāmena sesijas pieteikšana
- TA 02.02-11: Lietotāja pieteikšanās Eksāmena sesijai un pieteikuma pārvaldība
- TA 02.02-21: Lietotāju pieteikšana Eksāmena sesijai
- TA 02.02-40: Teorētisko zināšanu eksāmena norise e-vidē

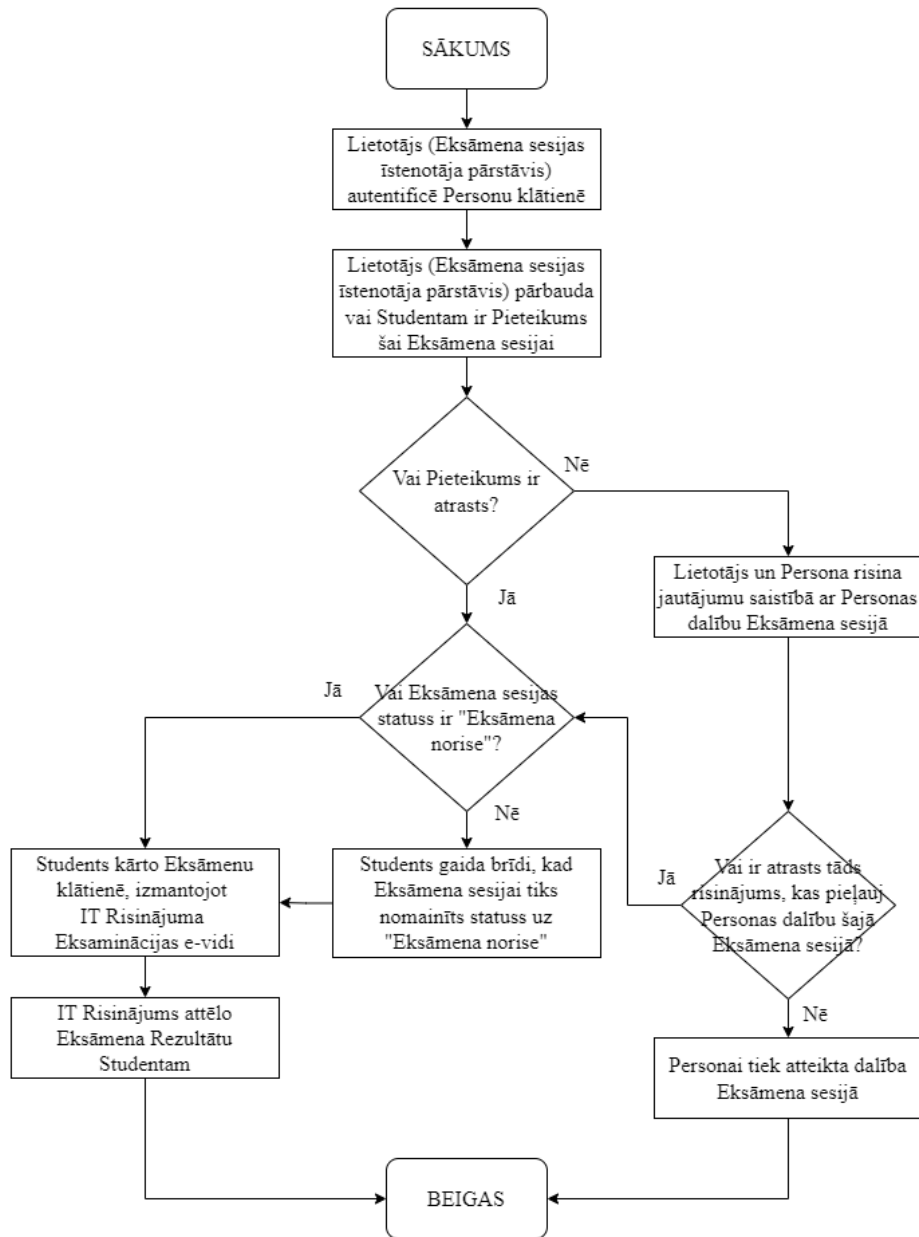

TA 02.02-70: Praktisko prasmju pārbaude klātienē

Procesa identifikators	TA 02.02-70
Process	Praktisko prasmju pārbaude klātienē
Pakalpojums	Praktisko prasmju pārbaude klātienē

Apraksts:

Procesā “TA 02.02-70: Praktisko prasmju pārbaude klātienē” tiek īstenota eksāmena norise klātienē. Šis Process ir līdzīgs Procesam “TA 02.02-70: Praktisko prasmju pārbaude klātienē” – atšķirība ir pašā Eksāmena norises vidē – praktiskās prasmes tiek pārbaudītas ārpus telpām un tiek pārbaudītas tālvadības pilota prasmes vadīt un kontrolēt bezpilota gaisa kuģi, savukārt teorētisko zināšanu eksāmens paredz atbilžu sniegšanu uz sagatavotiem jautājumiem.

Procesa dalībnieki:

Lietotājs

Priekšnosacījumi procesa izpildei:

Lietotājam ir atbilstošā kvalifikācija Eksāmena kārtošanai;

Lietotājam ir aktīvs pieteikums dalībai šajā Eksaminācijas sesijā;

IT Risinājumā ir izveidota praktisko iemaņu pārbaudes Eksāmena sesija klātienē.

Iespējamie rezultāti:

- Pozitīvs rezultāts
Eksāmena sesija tiek noslēgta un iegūts Rezultāts turpmākai apstrādei.
- Negatīvs rezultāts
Process nav uzsākts un nav pabeigts noteiktajā termiņā.

Piezīme: IT Risinājumā iestrādātiem algoritmiem ir jāveicina procesa pabeigšana ar pozitīvu rezultātu.

Saistītie procesi:

- TA 02.02-01: Eksāmena sesijas pieteikšana
- TA 02.02-11: Lietotāja pieteikšanās Eksāmena sesijai un pieteikuma pārvaldība
- TA 02.02-21: Lietotāju pieteikšana Eksāmena sesijai

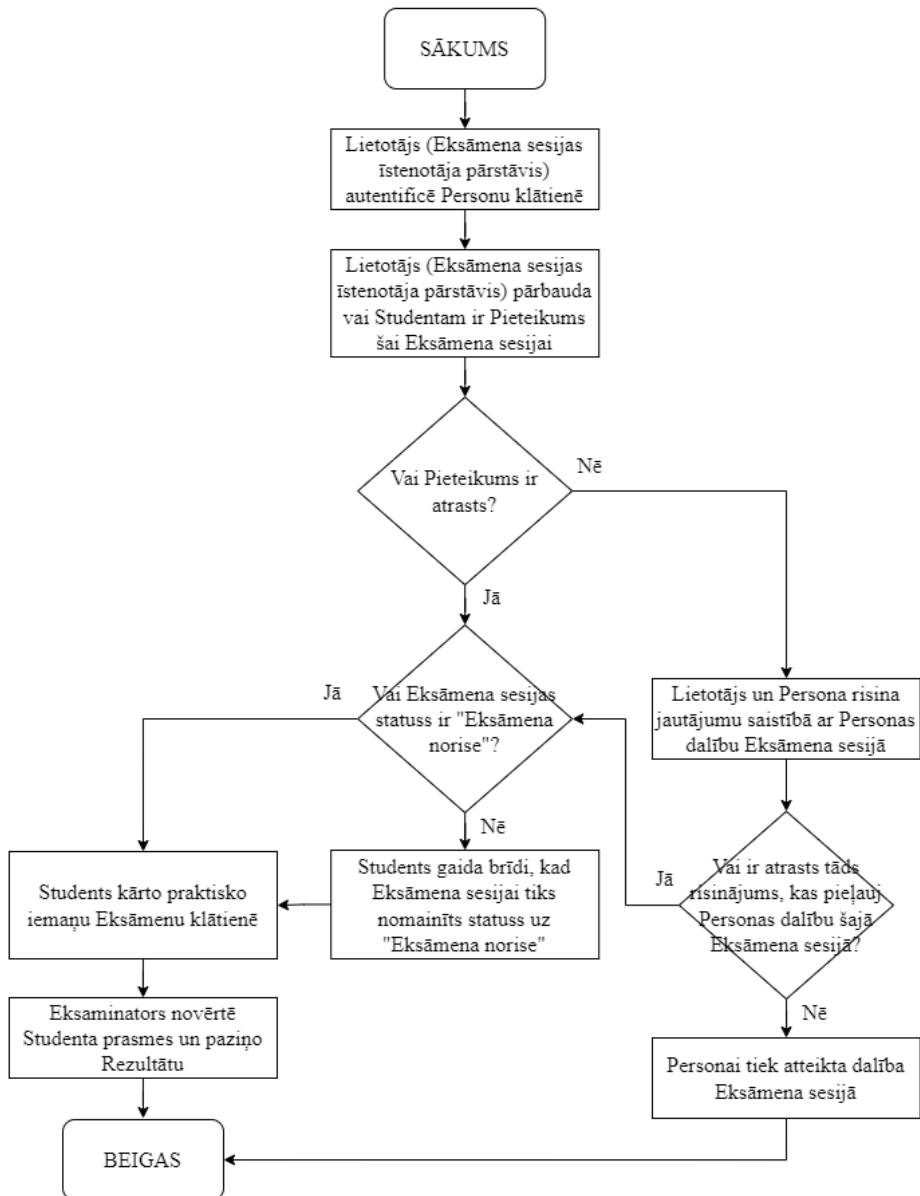

Apakšmodulis TA 02.03: Kvalifikācijas dokumentu pārvaldības risinājums

Tabula 10.15

Eksāmenu rezultātu apstrāde

Posms	Apraksts
Eksāmena rezultāts	Tas ir vērtējums, kuru Students iegūst Eksāmena rezultātā.
Rezultāta apstiprinājums	Posms, kura laikā IT Risinājums apstrādā saņemto Rezultātu un atkarībā no uzstādījumiem īsteno attiecīgās darbības jeb pārvirza informāciju starp procesiem. Šajā posmā tiek īstenota Rezultātu apstiprināšana, kas turpmāk kalpo par pamatojumu kvalifikāciju apliecinošā dokumenta izveidei.
Kvalifikāciju apliecinošā dokumenta izveide	Noslēguma posms, kad Studentam tiek piešķirta kvalifikācija un tiek izveidots kvalifikāciju apliecinošs dokuments.

Rezultātu ievade un kvalifikācijas piešķiršana

TA 02.03-01: Eksāmena rezultātu ievade IT risinājumā un kvalifikāciju apliecinošā dokumenta izveide

Procesa identifikators	TA 02.03-01
Process	Eksāmena rezultātu ievade IT risinājumā un kvalifikāciju apliecinošā dokumenta izveide
Pakalpojums	Eksāmena rezultātu ievade IT risinājumā un kvalifikāciju apliecinošā dokumenta izveide

Apraksts:

“TA 02.03-01: Eksāmena rezultātu ievade IT risinājumā un kvalifikāciju apliecinošā dokumenta izveide” ir nākamais posms Kvalifikācijas iegūšanas procesā. Šis process apraksta vispārīgās darbības. Šajā posmā tiek apstrādāti Eksāmenā iegūtie Rezultāti, un tiek piešķirta kvalifikācija, kā arī tiek izveidots kvalifikāciju apliecinošs dokuments.

Process sastāv no 2 apakšprocesiem:

TA 02.03-01-A: Rezultātu ievade IT Risinājumā un apstrāde

TA 02.03-01-B: Kvalifikāciju apliecinoša dokumenta izveide

Procesa dalībnieki:

Lietotājs

Priekšnosacījumi procesa izpildei:

Lietotājs iegūst Rezultātu Eksāmenā.

Iespējamie rezultāti:

- Pozitīvs rezultāts
Process beidzas ar Rezultāta apstrādi (ja iegūtais Rezultāts nav pietiekams kvalifikācijas piešķiršanai, vai Rezultāts nav apstiprināts) vai kvalifikācijas piešķiršanu un kvalifikāciju apliecinošā dokumenta izveidi.

- Negatīvs rezultāts
Process ir pārtraukts/atcelts.

Saistītie procesi:

- TA 02.03-01-A: Rezultātu ievade IT Risinājumā un apstrāde
- TA 02.03-01-B: Kvalifikāciju apliecināšana dokumenta izveide

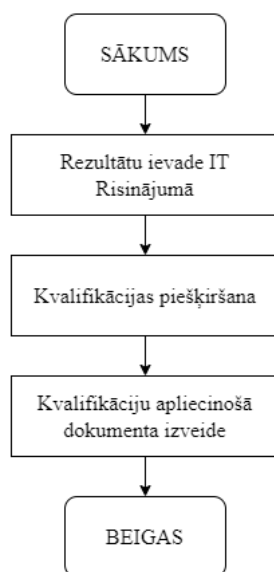

TA 02.03-01-A: Rezultātu ievade IT Risinājumā un apstrāde

Procesa identifikators	TA 02.03-01-A
Process	Rezultātu ievade IT Risinājumā un apstrāde
Pakalpojums	Eksāmena rezultātu ievade IT risinājumā un kvalifikāciju apliecinošā dokumenta izveide

Apraksts:

Process “TA 02.03-01-A: Rezultātu ievade IT Risinājumā un apstrāde” ir pirmā daļa no procesa “TA 02.03-01: Eksāmena rezultātu ievade IT risinājumā un kvalifikāciju apliecinošā dokumenta izveide”. Šajā procesā IT Risinājums iegūst informāciju par Eksāmena sesijā iegūtiem Rezultātiem, kā arī apstrādā tos atbilstoši uzstādījumiem.

Procesa dalībnieki:

Lietotājs, Lietotājs (CAA)

Priekšnosacījumi procesa izpildei:

IT Risinājums saņem Rezultātu no Eksāmena sesijas.

Iespējamie rezultāti:

- Pozitīvs rezultāts
IT Risinājumā ir apstrādāts saņemtais Rezultāts (ir pieejama informācija par Kvalifikācijas piešķiršanu vai nepiešķiršanu).
- Negatīvs rezultāts
Process ir pārtraukts/atcelts.
Piezīme: IT Risinājumā iestrādātiem algoritmiem ir jāveicina procesa pabeigšana ar pozitīvu rezultātu.

Saistītie procesi:

- TA 02.02-30: Eksāmena norise

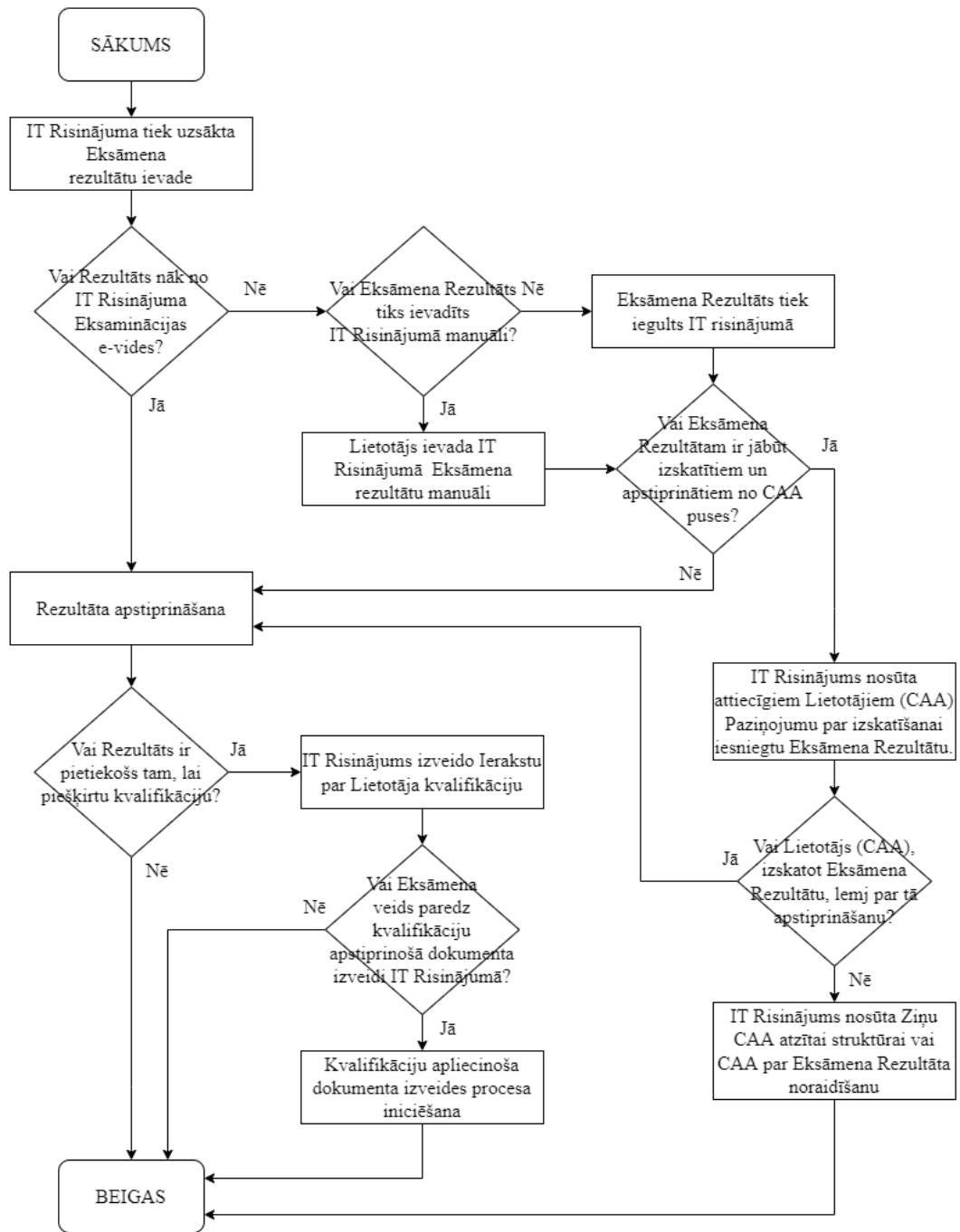

TA 02.03-01-B: Kvalifikāciju apliecināšana dokumenta izveide

Procesa identifikators	TA 02.03-01-B
Process	Kvalifikāciju apliecināšana dokumenta izveide
Pakalpojums	Eksāmena rezultātu ievade IT risinājumā un kvalifikāciju apliecināšana dokumenta izveide

Apraksts:

Šis apakšprocess ir otrā daļa no procesa "TA 02.03-01-B: Kvalifikāciju apliecināšana dokumenta izveide". Apakšprocesu iniciē "TA 02.03-01-A: Rezultātu ievade IT Risinājumā un apstrāde" gadījumos, kad Studenta uzrādītais Rezultāts Eksāmenā ir pietiekošs kvalifikācijas piešķiršanai un attiecīgā dokumenta izveidei. Ja kvalifikāciju apliecināšana dokumenta izveide ir maksas pakalpojums, tad pirms kvalifikācijas piešķiršanas ir jābūt veiktai pakalpojuma apmaksai, ja vien konkrētam Klientam nav pieejami norēķini ar pēcapmaksu.

Procesa dalībnieki:

Lietotājs, Lietotājs (CAA)

Priekšnosacījumi procesa izpildei:

Procesa "TA 02.03-01-A: Rezultātu ievade IT Risinājumā un apstrāde" rezultāts ir pozitīvs, un tas ir pietiekošs kvalifikācijas piešķiršanai.

Iespējamie rezultāti:

- Pozitīvs rezultāts
IT Risinājumā ir izveidots ieraksts par Personas kvalifikāciju, un ir pieejams kvalifikāciju apliecināšanas dokuments.
- Negatīvs rezultāts
Process ir pārtraukts/atcelts.

Piezīme: IT Risinājumā iestrādātiem algoritmiem ir jāveicina procesa pabeigšana ar pozitīvu rezultātu.

Saistītie procesi:

- TA 02.03-01-A: Rezultātu ievade IT Risinājumā un apstrāde
- TA 10.02-01: Maksājumi
- TA 12.01-05: Veidņu pielietošanas konfigurācija

Kvalifikāciju apliecināšana dokumenta izveide

TA 02.03-01-B

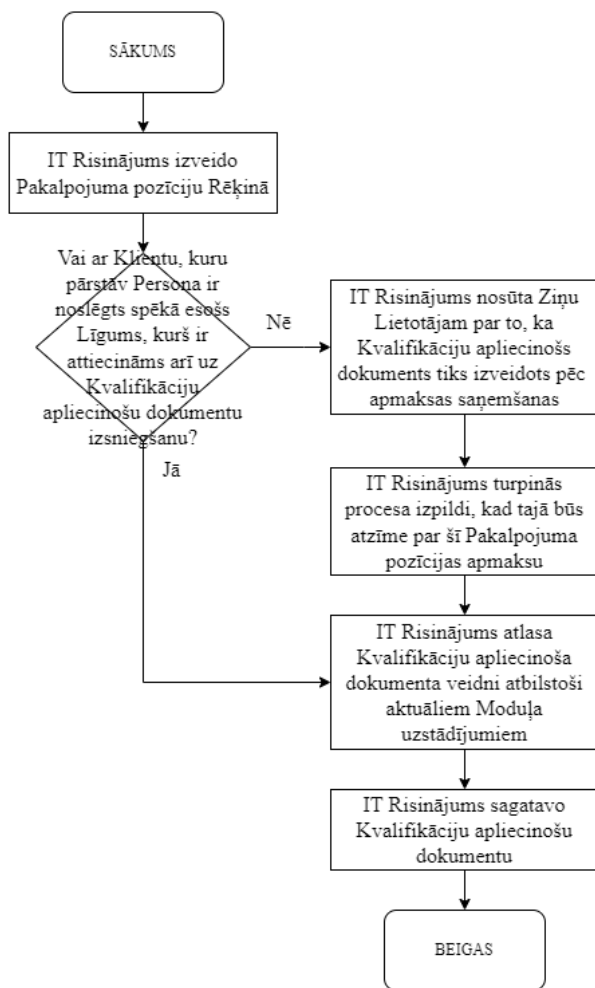

Kvalifikācijas dokumentu pārvaldība

TA 02.03-11: Citās valstīs izsniegto kvalifikācijas dokumentu ievade IT Risinājumā

Procesa identifikators	TA 02.03-11
Process	Citās valstīs izsniegto kvalifikācijas dokumentu ievade IT Risinājumā
Pakalpojums	Citās valstīs izsniegto kvalifikācijas dokumentu ievade IT Risinājumā

Apraksts:

Šajā procesā Lietotājs deklarē citās valstīs (tikai ES dalībvalstī vai EEZ) iegūto tālvadības pilota kvalifikāciju, ievadot IT Risinājumā datus par dokumentu, kas to apliecina. Procesā “TA 02.03-11: Citās valstīs izsniegto kvalifikācijas dokumentu ievade IT Risinājumā” deklarētai tālvadības pilota kvalifikācijai IT Risinājumā tiek pievienota atzīmē, ka šo informāciju ievadīja (apgalvo) tālvadības pilots, tātad ir ierobežotas iespējas pārliecināties par datu korektumu.

Procesa dalībnieki:

Lietotājs

Priekšnosacījumi procesa izpildei:

Lietotājs ir reģistrējies IT Risinājumā par Tālvadības pilotu (TA 01.04-01: Tālvadības pilotu pirmreizēja reģistrācija)

Iespējamie rezultāti:

- Pozitīvs rezultāts
IT Risinājumā tiek izveidots ieraksts par Tālvadības Pilota deklarēto kvalifikāciju, kas tika iegūta citā ES dalībvalstī vai EEZ.
- Negatīvs rezultāts
Process ir pārtraukts/atcelts.

Saistītie procesi:

- TA 01.04-01: Tālvadības pilotu pirmreizēja reģistrācija

Citās valstīs izsniegto kvalifikācijas dokumentu ievade IT Risinājumā

TA 02.03-11

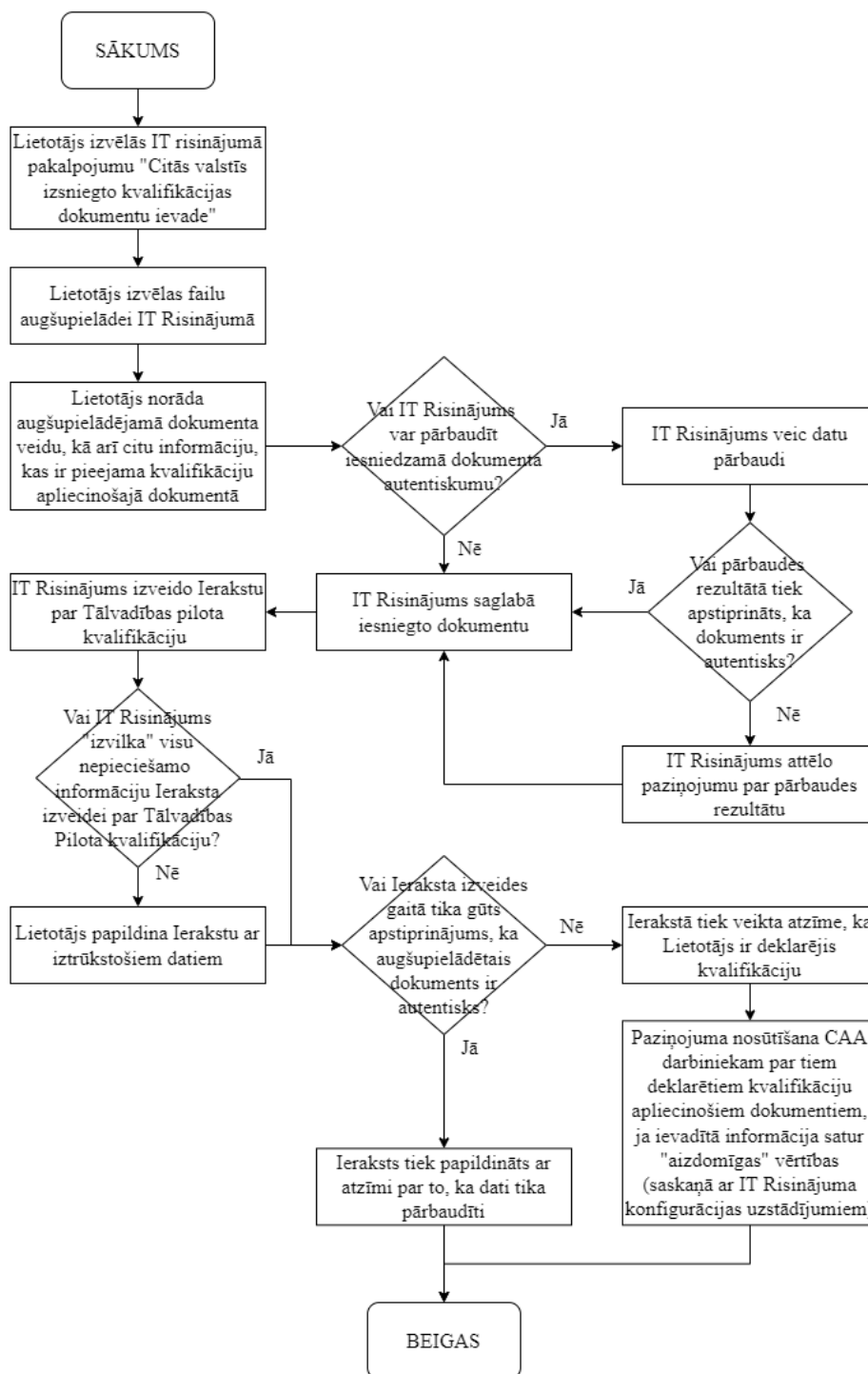

v_33_a / v_45_a

TA 02.03-14: Kvalifikāciju apliecināšu dokumentu pārvaldība

Procesa identifikators	TA 02.03-14
Process	Kvalifikāciju apliecināšu dokumentu pārvaldība
Pakalpojums	Kvalifikāciju apliecināšu dokumentu pārvaldība

Apraksts:

Šis process apraksta vispārīgas darbības, kuras IT Risinājuma Lietotājs (CAA) var veikt ar Kvalifikāciju apliecināšiem dokumentiem un attiecīgiem Ierakstiem. Iespējamās darbības ir šādas:

- Apturēšana - ierakstu par Personas kvalifikāciju apturēšana (ierobežošana, atsaukšana) uz kādu laiku;
- Atjaunošana – ierobežojumu noņemšana no Ieraksta statusa;
- Atcelšana – ieraksta par Personas kvalifikāciju anulēšana.

Procesa dalībnieki:

Lietotājs (CAA)

Priekšnosacījumi procesa izpildei:

Lietotājam (CAA) ir tiesības IT Risinājumā veikt darbības ar Kvalifikāciju apliecināšu dokumentu statusiem;

IT Risinājumā ir pieejams vismaz viens ieraksts par Personas kvalifikāciju.

Iespējamie rezultāti:

- Pozitīvs rezultāts
IT Risinājumā ir veikta izvēlētā darbība ar ierakstu par Personas kvalifikāciju un attiecīgu Kvalifikāciju apliecināšu dokumentu.
- Negatīvs rezultāts
Process ir pārtraukts/atcelts.

Saistītie procesi:

- TA 02.02-50: Teorētisko zināšanu eksāmena norise tiešsaistē
- TA 02.02-60: Teorētisko zināšanu eksāmena norise klātienē
- TA 02.02-70: Praktisko prasmju pārbaude klātienē
- TC 01.01-01: UAS operācijas pieteikšana un saskaņošana

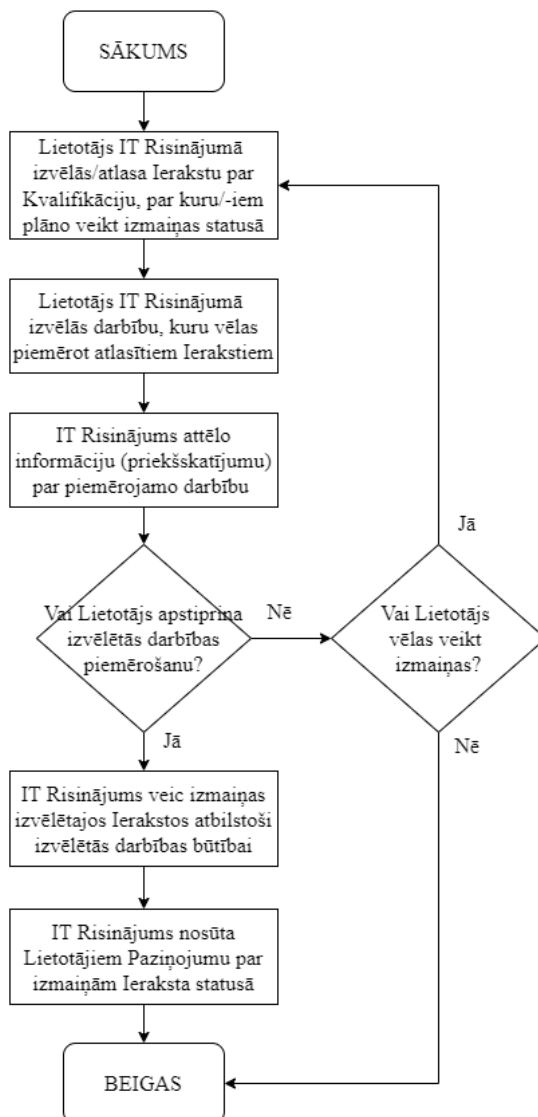

Apakšmodulis TA 02.04: Moduļa konfigurācija un palīgprocesi

Apakšmodulis TA 02.04: Moduļa konfigurācija un palīgprocesi īsteno procesus, kas ir saistīt ar papildu informācijas sagatavošanu moduļa A2 darbības nodrošināšanai.

TA 02.04-01: Jautājumu bankas jautājumu kategorijas izveide

Procesa identifikators	TA 02.04-01
Process	Jautājumu bankas jautājumu kategorijas izveide
Pakalpojums	Jautājumu bankas jautājumu kategorijas izveide

Apraksts:

Process “TA 02.04-01: Jautājumu bankas jautājumu kategorijas izveide” aprakstu tās darbības, kuras ir veicamas izveidojot IT Risinājumā Eksaminācijas e-vidē jaunu Jautājumu kategoriju.

Procesa dalībnieki:

Lietotājs (CAA)

Priekšnosacījumi procesa izpildei:

Nav konstatēti.

Iespējamie rezultāti:

- Pozitīvs rezultāts
IT Risinājumā ir izveidota jauna Jautājumu kategorija.
- Negatīvs rezultāts
Process ir pārtraukts/atcelts.

Saistītie procesi:

- Nav konstatēti.

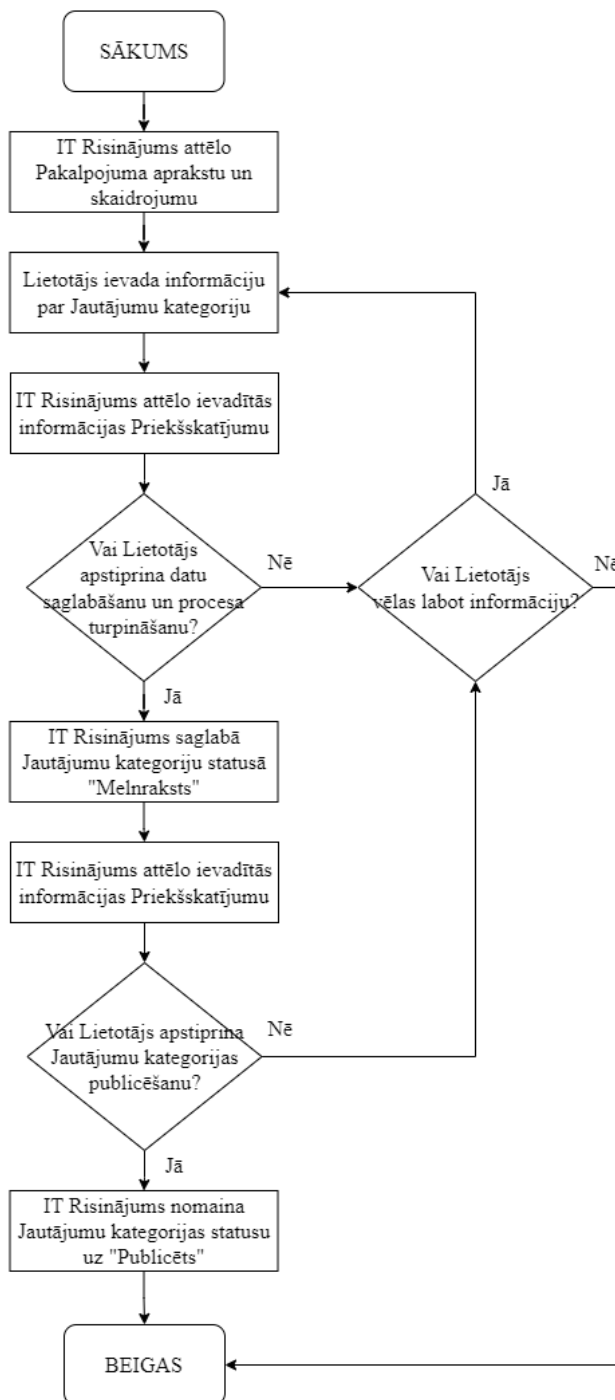

TA 02.04-11: Jautājumu pievienošana

Procesa identifikators	TA 02.04-11
Process	Jautājumu pievienošana
Pakalpojums	Jautājumu pievienošana

Apraksts:

Procesā “TA 02.04-11: Jautājumu pievienošana” tiek īstenotas darbības, kuru rezultātā IT Risinājuma Eksaminācijas e-vide tiek papildināta ar jaunu jautājumu, kurš tiek izmantots teorētisko zināšanu eksāmenos.

Procesa dalībnieki:

Lietotājs, Lietotājs (CAA)

Priekšnosacījumi procesa izpildei:

Procesu var uzsākt Lietotājs, kuram ir tiesības pievienot jautājumus jautājumu bankā, vai Lietotājs, kuram ir tiesības iesniegt jautājumu priekšlikumus.

Iespējamie rezultāti:

- Pozitīvs rezultāts
IT Risinājumā tiek izveidots Eksāmena jautājums.
- Negatīvs rezultāts
Process ir pārtraukts/atcelts.

Saistītie procesi:

- TA 02.04-01: Jautājumu bankas jautājumu kategorijas izveide

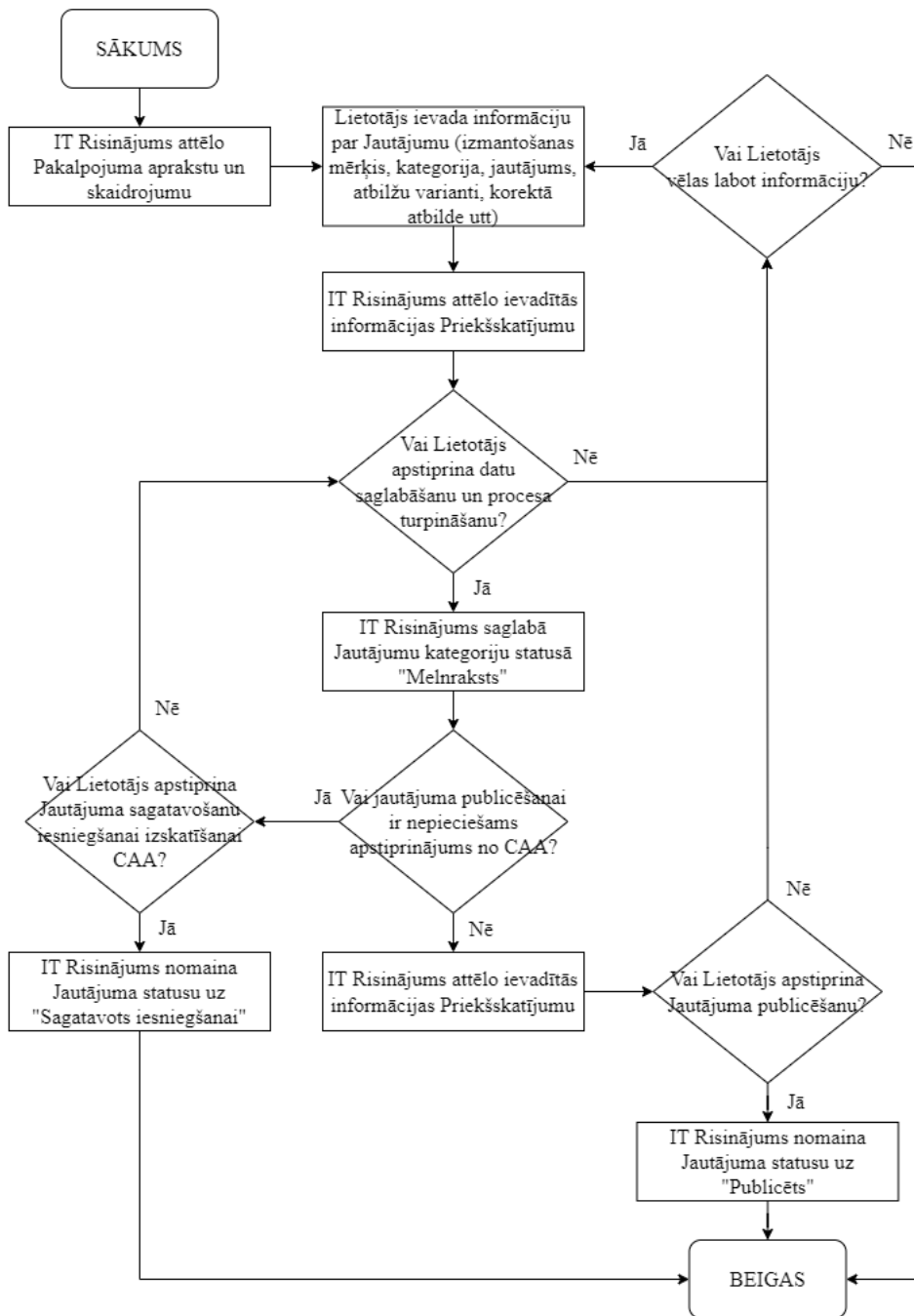

TA 02.04-21: Eksāmena veida izveide un konfigurācija

Procesa identifikators	TA 02.04-21
Process	Eksāmena veida izveide un konfigurācija
Pakalpojums	Eksāmena veida izveide un konfigurācija

Apraksts:

Šajā procesā tiek izveidots Ieraksts “Eksāmena veids”, kurš turpmāk tiek izmantots e-vides konfigurācijā, ka arī CAA atzītās struktūras profila izveidē. Šajā Ierakstā ir pieejami uzstādījumi, kuri nosaka jautājumu skaitu, sadalījumu pa Jautājumu kategorijām, eksāmena kārtošānai paredzēto laiku, Rezultāta vērtību, pie kuras Eksāmens tiek nokārtots, iegūstāmo kvalifikāciju, prasībām attiecībā uz Studenta kvalifikāciju u.c.

Procesa dalībnieki:

Lietotājs (CAA)

Priekšnosacījumi procesa izpildei:

Lietotājam ir piešķirtas tiesības IT risinājumā izveidot “Eksāmena veidu”;

IT Risinājumā ir pieejama vismaz viena Jautājumu kategorija (TA 02.04-01: Jautājumu bankas jautājumu kategorijas izveide).

Iespējamie rezultāti:

- Pozitīvs rezultāts
Eksāmena veida ieraksts ir izveidots IT Risinājumā.
- Negatīvs rezultāts
Process ir pārtraukts / nav pabeigts.

Saistītie procesi:

- TA 01.06-01-C: CAA atzītās struktūras profila izveide IT Risinājumā
- TA 02.02-01: Eksāmena sesijas pieteikšana

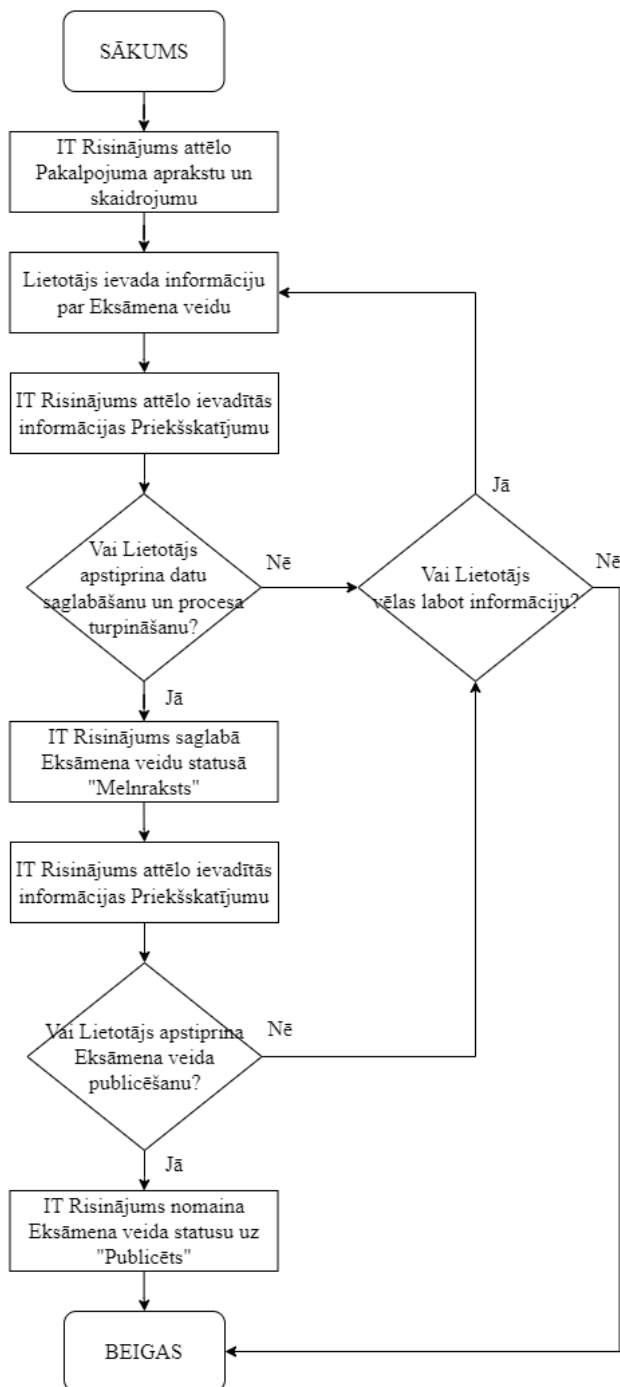

Modulis A3: Deklarācijas, atļaujas un sertifikāti darbībai specifiskajā kategorijā

Apraksts

“Modulis A3: Deklarācijas, atļaujas un sertifikāti darbībai specifiskajā kategorijā” ir paredzēts attiecīgu pieteikumu saņemšanai no IT Risinājuma Lietotājiem, to apstrādei, Lēmumu pieņemšanai un uzskaiti. Turpmāk šajā dokumentā ar terminu “Atļaujas darbībai specifiskajā kategorijā” tiks apzīmēts šāds dokumentu kopums: ekspluatācijas atļaujas, ekspluatācijas deklarāciju apstiprinājumi, vieglo UAS ekspluatantu sertifikāti un citi dokumenti, kas izriet no normatīvajiem aktiem.

TA 03.00-01: Atļaujas darbībai specifiskajā kategorijā iegūšana

Procesa identifikators	TA 03.00-01
Process	Atļaujas darbībai specifiskajā kategorijā iegūšana
Pakalpojums	Atļaujas darbībai specifiskajā kategorijā iegūšana

Apraksts

Process “TA 03.00-01: Atļaujas darbībai specifiskajā kategorijā iegūšana” apraksta vispārīgu procesu tam, kā pieteikumi tiek sašķiroti un apstrādāti IT Risinājumā.

Process sastāv no 3 apakšprocesiem:

- TA 03.00-01-A: Atļaujas darbībai specifiskajā kategorijā iesnieguma sagatavošana un iesniegšana izskatīšanai CAA
- TA 03.00-01-B: Atļaujas darbībai specifiskajā kategorijā pieteikuma izskatīšana un lēmuma pieņemšana
- TA 03.00-01-C: Atļaujas darbībai specifiskajā kategorijā lēmuma īstenošana

Procesa dalībnieki:

Lietotājs, Lietotājs (CAA)

Priekšnosacījumi procesa izpildei:

Lietotājs ir UAS ekspluatants vai tam ir tiesības rīkoties UAS ekspluatanta vārdā.

Iespējamie rezultāti:

- Pozitīvs rezultāts
Iesniegums ir apstrādāts un IT Risinājumā ir pieejams Lēmums.
- Negatīvs rezultāts
Process ir pārtraukts/atcelts.

Piezīme: IT Risinājumā iestrādātiem algoritmiem ir jāveicina procesa pabeigšana ar pozitīvu rezultātu.

Saistītie procesi:

- TA 01.01-01: UAS ekspluatantu reģistrācija
- TA 01.01-11: UAS ekspluatanta profila izveide, ja UAS ekspluatants ir reģistrējies citā ES dalībvalstī vai EEZ
- TA 00.01-21: Cita Lietotāja pārstāvēšana

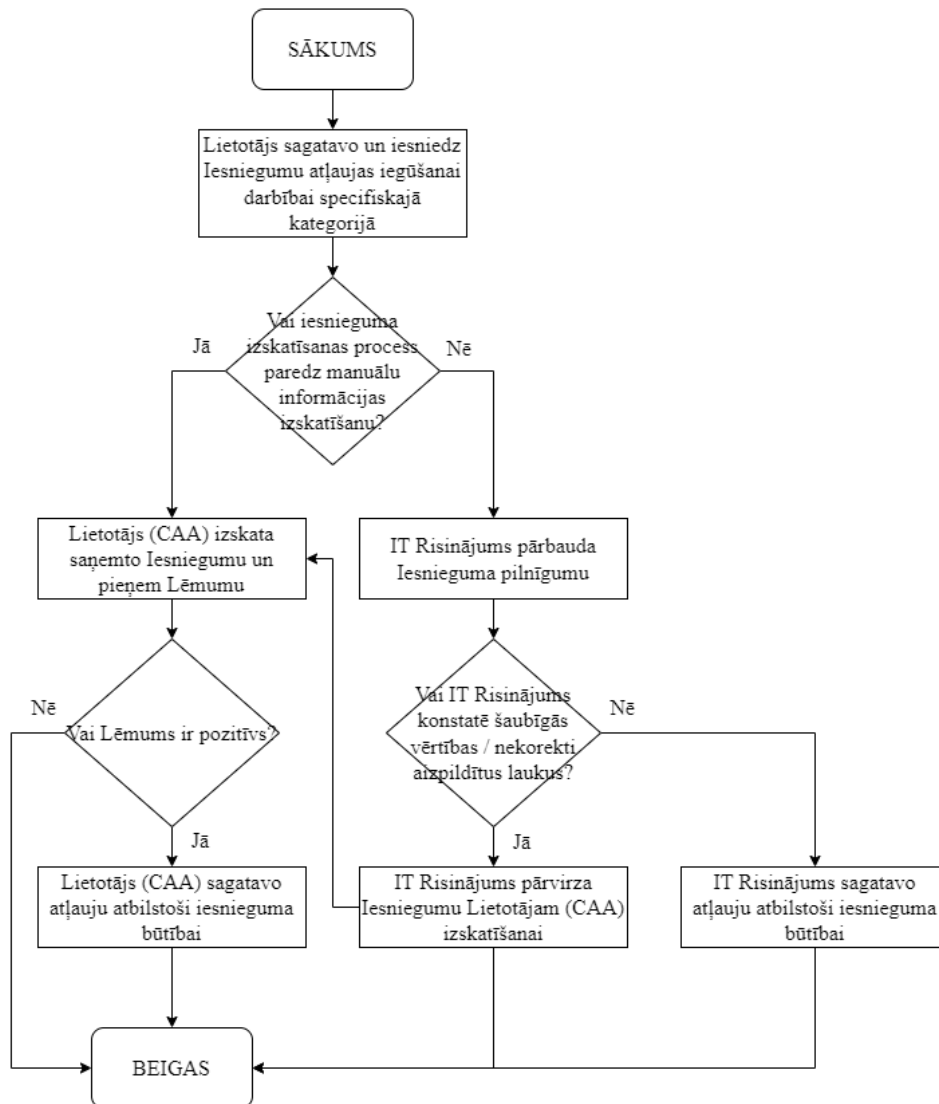

TA 03.00-01-A: Atļaujas darbībai specifiskajā kategorijā iesnieguma sagatavošana un iesniegšana izskatīšanai CAA

Procesa identifikators	TA 03.00-01-A
Process	Atļaujas darbībai specifiskajā kategorijā iesnieguma sagatavošana un iesniegšana izskatīšanai CAA
Pakalpojums	Atļaujas darbībai specifiskajā kategorijā iegūšana

Apraksts:

Apakšprocess “TA 03.00-01-A: Atļaujas darbībai specifiskajā kategorijā iesnieguma sagatavošana un iesniegšana izskatīšanai CAA” ir pirmā daļa no procesa “TA 03.00-01: Atļaujas darbībai specifiskajā kategorijā iegūšana”. Šajā apakšprocesā Lietotājs izvēlās vēlamo atļaujas veidu, aizpilda attiecīgu veidlapu un iesniedz Iesniegumu apstrādei IT Risinājumā.

Procesa dalībnieki:

Lietotājs

Priekšnosacījumi procesa izpildei:

Lietotājs ir UAS ekspluatants vai tam ir tiesības rīkoties UAS ekspluatanta vārdā.

Iespējamie rezultāti:

- Pozitīvs rezultāts
Iesniegums ir iesniegts apstrādei IT Risinājumā.
- Negatīvs rezultāts
Process ir pārtraukts/atcelts.

Saistītie procesi:

- TA 03.00-01-B: Atļaujas darbībai specifiskajā kategorijā pieteikuma izskatīšana un lēmuma pieņemšana
- TA 10.02-01: Maksājumi

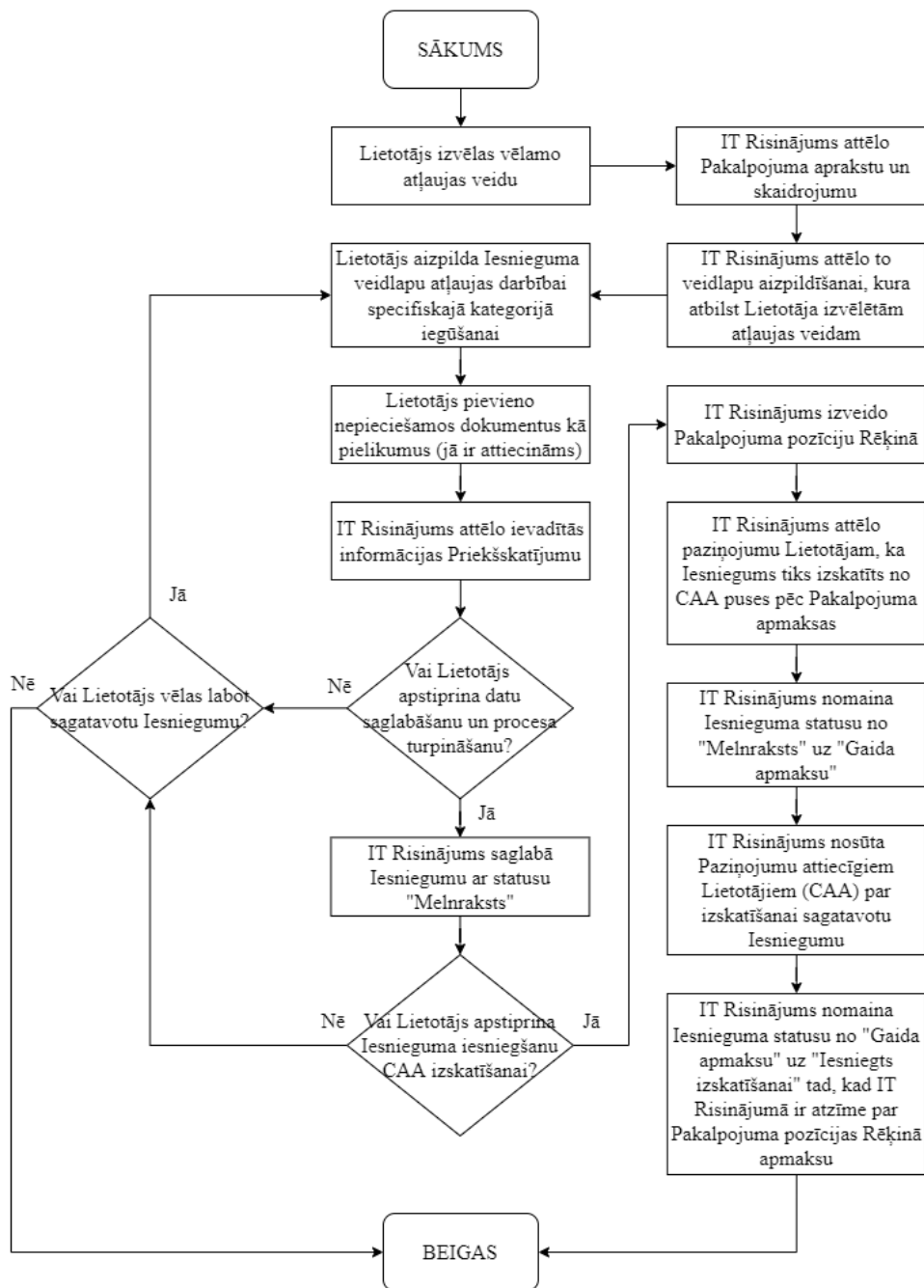

TA 03.00-01-B: Atļaujas darbībai specifiskajā kategorijā pieteikuma izskatīšana un lēmuma pieņemšana

Procesa identifikators	TA 03.00-01-B
Process	Atļaujas darbībai specifiskajā kategorijā pieteikuma izskatīšana un lēmuma pieņemšana
Pakalpojums	Atļaujas darbībai specifiskajā kategorijā iegūšana

Apraksts:

Apakšprocess “TA 03.00-01-B: Atļaujas darbībai specifiskajā kategorijā pieteikuma izskatīšana un lēmuma pieņemšana” ir otrā daļa no procesa “TA 03.00-01: Atļaujas darbībai specifiskajā kategorijā iegūšana”.

Šajā posmā IT Risinājums uzsāk saņemtā Iesnieguma apstrādi. Atkarībā no Iesnieguma veida tas tiek apstrādāts automātiski vai tiek pārsūtīts izskatīšanai Lietotājam (CAA), ja ir konstatētas neatbilstošās vērtības. Lietotājs (CAA) izskata arī pārējos Iesniegumus un pieņem Lēmumu par attiecīgās atļaujas izsniegšanu.

Procesa dalībnieki:

Lietotājs (CAA), Lietotājs

Priekšnosacījumi procesa izpildei:

Apakšprocess “TA 03.00-01-A: Atļaujas darbībai specifiskajā kategorijā iesnieguma sagatavošana un iesniegšana izskatīšanai CAA” ir noslēdzies ar pozitīvu rezultātu.

Iespējamie rezultāti:

- Pozitīvs rezultāts
IT Risinājumā ir pieejams Lēmums par Iesniegumu. Lēmums var būt pozitīvs vai negatīvs.
- Negatīvs rezultāts
Process ir pārtraukts/atcelts.

Piezīme: IT Risinājumā iestrādātiem algoritmiem ir jāveicina procesa pabeigšana ar pozitīvu rezultātu.

Saistītie procesi:

- TA 03.00-01-A: Atļaujas darbībai specifiskajā kategorijā iesnieguma sagatavošana un iesniegšana izskatīšanai CAA
- TA 03.00-01-C: Atļaujas darbībai specifiskajā kategorijā lēmuma īstenošana
- TA 13.02-01: Sistēmas ziņas sagatavošana un nosūtīšana
- TA 13.04-01: Paziņojumu apstrāde

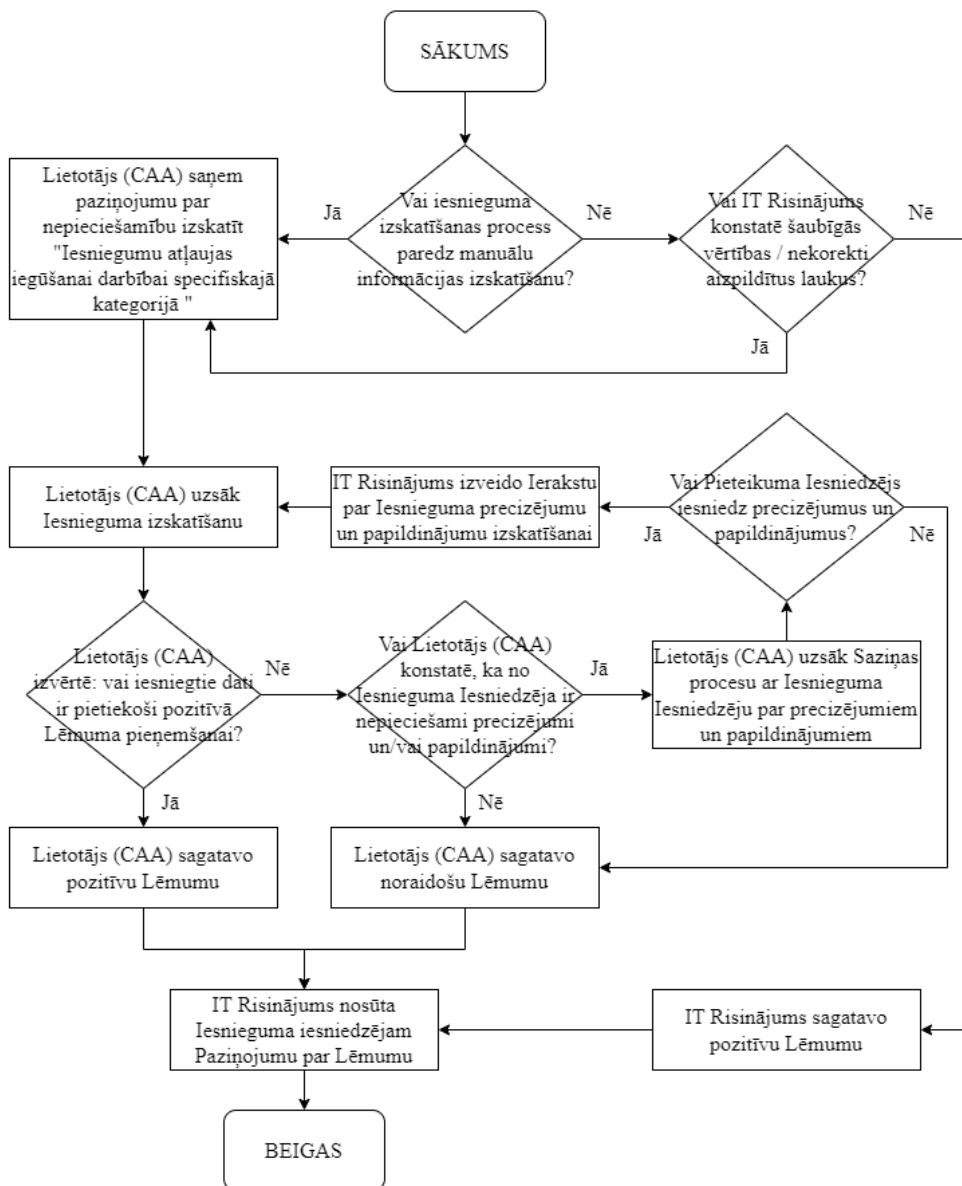

TA 03.00-01-C: Atļaujas darbībai specifiskajā kategorijā lēmuma īstenošana

Procesa identifikators	TA 03.00-01-C
Process	Atļaujas darbībai specifiskajā kategorijā lēmuma īstenošana
Pakalpojums	Atļaujas darbībai specifiskajā kategorijā iegūšana

Apraksts:

Apakšprocess “TA 03.00-01-C: Atļaujas darbībai specifiskajā kategorijā lēmuma īstenošana” ir procesa “TA 03.00-01: Atļaujas darbībai specifiskajā kategorijā iegūšana” noslēdzošais apakšprocess, kuru iniciē “TA 03.00-01-B: Atļaujas darbībai specifiskajā kategorijā pieteikuma izskatīšana un lēmuma pieņemšana”.

Šajā apakšprocesā tiek īstenota izsniegtās atļaujas darbībai specifiskajā kategorijā sagatavošana un tās parametru atveidošana IT Risinājumā.

Procesa dalībnieki:

Lietotājs (CAA)

Priekšnosacījumi procesa izpildei:

Apakšprocess “TA 03.00-01-B: Atļaujas darbībai specifiskajā kategorijā pieteikuma izskatīšana un lēmuma pieņemšana” ir noslēdzies ar pozitīvu rezultātu.

Iespējamie rezultāti:

- Pozitīvs rezultāts
IT Risinājumā ir pieejama atļauja darbībai specifiskajā kategorijā un tās atveidojums parametru veidā.
- Negatīvs rezultāts
Process ir pārtraukts/atcelts.

Piezīme: IT Risinājumā iestrādātiem algoritmiem ir jāveicina procesa pabeigšana ar pozitīvu rezultātu.

Saistītie procesi:

- TA 03.00-01-B: Atļaujas darbībai specifiskajā kategorijā pieteikuma izskatīšana un lēmuma pieņemšana
- TA 10.02-01: Maksājumi

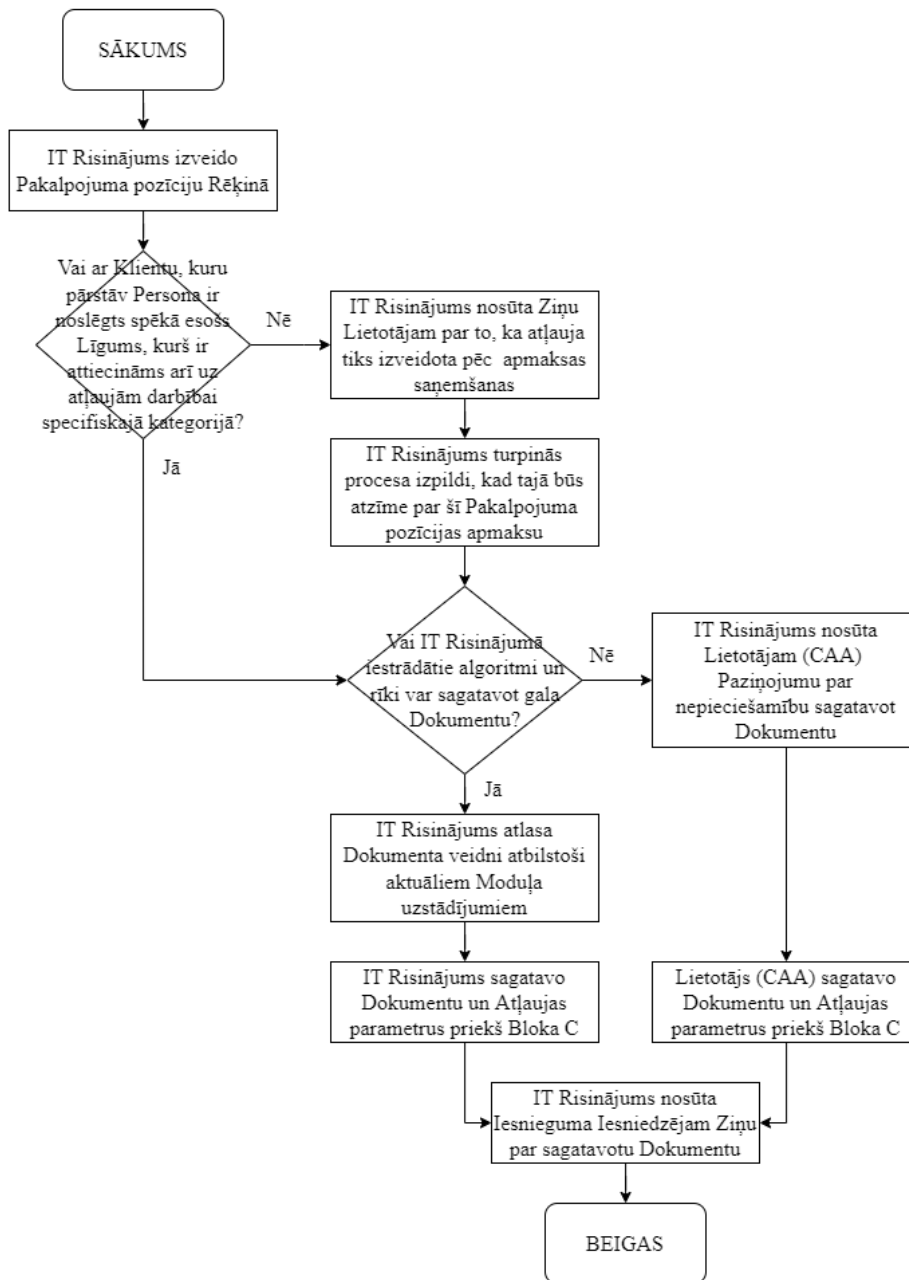

TA 03.00-02: Izmaiņu pieteikšana atļaujā darbībai specifiskajā kategorijā

Procesa identifikators	TA 03.00-02
Process	Izmaiņu pieteikšana atļaujā darbībai specifiskajā kategorijā
Pakalpojums	Izmaiņu pieteikšana atļaujā darbībai specifiskajā kategorijā

Apraksts:

Šajā procesā UAS ekspluatants vai tā Pārstāvis iesniedz izskatīšanai izmaiņu pieteikumus saistībā ar spēkā esošām atļaujām darbībai specifiskajā kategorijā. Process paredz šādu pieteikumu sagatavošanu, iesniegšanu, izskatīšanu, lēmuma pieņemšanu un attiecīgu izmaiņu ieviešanu IT Risinājumā esošajos datos.

Process sastāv no 3 apakšprocesiem:

- TA 03.00-02-A: Izmaiņu pieteikuma sagatavošana un iesniegšana
- TA 03.00-02-B: Izmaiņu pieteikuma izskatīšana un lēmuma pieņemšana
- TA 03.00-02-C: Lēmuma par izmaiņu pieteikumu īstenošana

Procesa dalībnieki:

Lietotājs, Lietotājs (CAA)

Priekšnosacījumi procesa izpildei:

Lietotājs ir UAS ekspluatants vai Persona, kurai ir tiesības rīkoties UAS ekspluatanta vārdā;

UAS ekspluatantam ir spēkā esoša atļauja darbībai specifiskajā kategorijā.

Iespējamie rezultāti:

- Pozitīvs rezultāts
Pieteikums ir apstrādāts un IT Risinājumā ir pieejams Lēmums.
- Negatīvs rezultāts
Process ir pārtraukts/atcelts.

Piezīme: IT Risinājumā iestrādātiem algoritmiem ir jāveicina procesa pabeigšana ar pozitīvu rezultātu.

Saistītie procesi:

- TA 03.00-01: Atļaujas darbībai specifiskajā kategorijā iegūšana
- TA 00.01-21: Cita Lietotāja pārstāvēšana

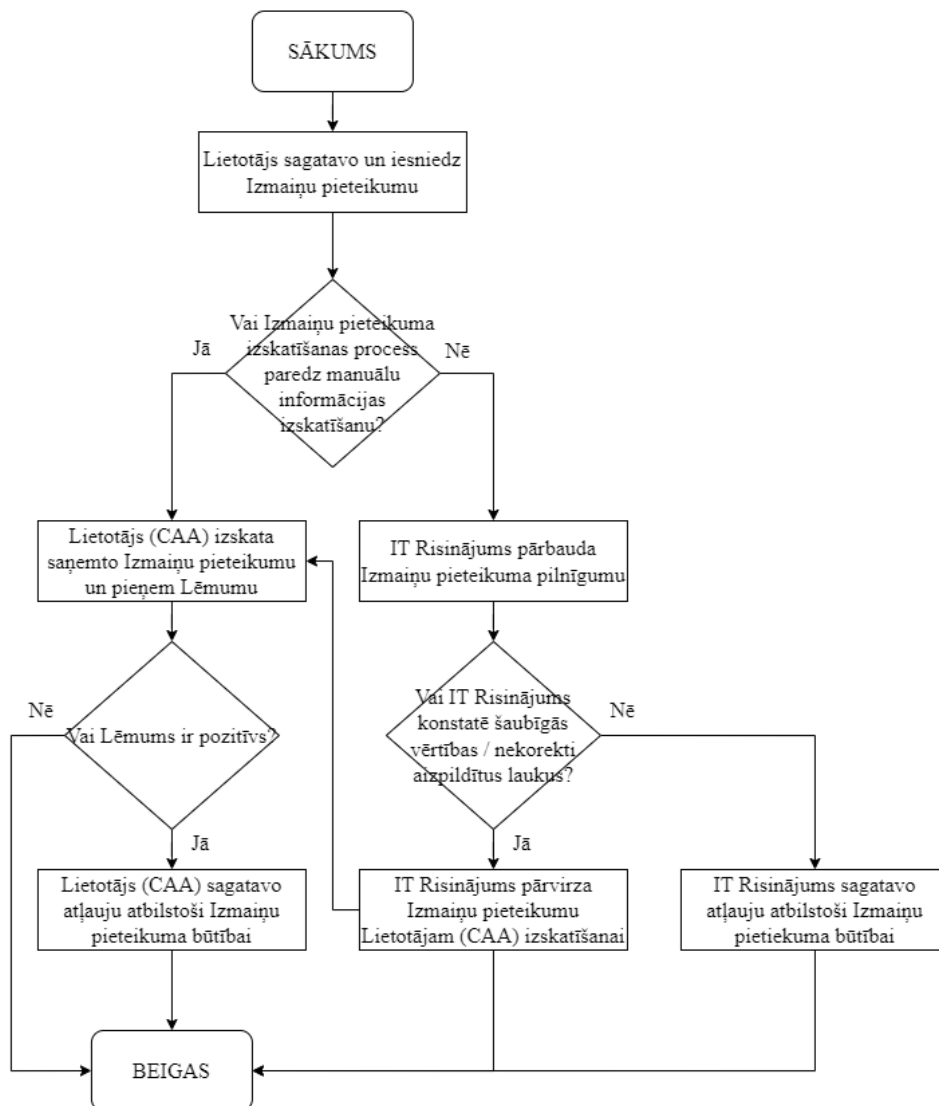

TA 03.00-02-A: Izmaiņu pieteikuma sagatavošana un iesniegšana

Procesa identifikators	TA 03.00-02-A
Process	Izmaiņu pieteikuma sagatavošana un iesniegšana
Pakalpojums	Izmaiņu pieteikšana atļaujā darbībai specifiskajā kategorijā

Apraksts:

Apakšprocess “TA 03.00-02-A: Izmaiņu pieteikuma sagatavošana un iesniegšana” ir pirmā daļa no procesa “TA 03.00-02: Izmaiņu pieteikšana atļaujā darbībai specifiskajā kategorijā”. Lietotājs sagatavo izmaiņu pieteikumu atļaujā darbībai specifiskajā kategorijā un iesniedz to izskatīšanai CAA.

Procesa dalībnieki:

Lietotājs

Priekšnosacījumi procesa izpildei:

Lietotājs ir UAS ekspluatants vai Persona, kurai ir tiesības rīkoties UAS ekspluatanta vārdā;

UAS ekspluatantam ir spēkā esošā atļauja darbībai specifiskajā kategorijā.

Iespējamie rezultāti:

- Pozitīvs rezultāts
Izmaiņu pieteikums ir iesniegts izskatīšanai CAA.
- Negatīvs rezultāts
Process ir pārtraukts/atcelts.

Saistītie procesi:

- TA 03.00-02-B: Izmaiņu pieteikuma izskatīšana un lēmuma pieņemšana
- TA 10.02-01: Maksājumi

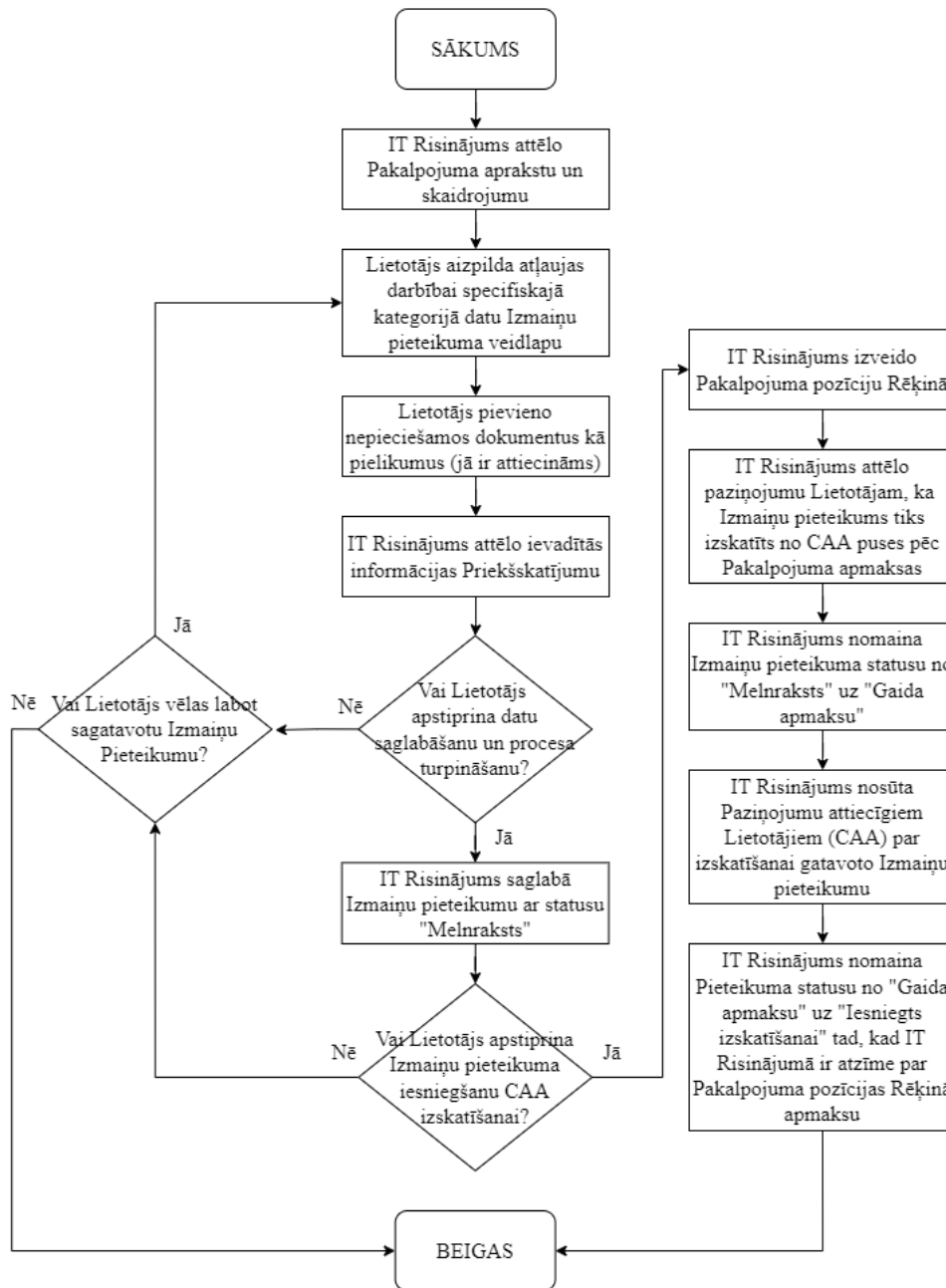

TA 03.00-02-B: Izmaiņu pieteikuma izskatīšana un lēmuma pieņemšana

Procesa identifikators	TA 03.00-02-B
Process	Izmaiņu pieteikuma izskatīšana un lēmuma pieņemšana
Pakalpojums	Izmaiņu pieteikšana atļaujā darbībai specifiskajā kategorijā

Apraksts:

Apakšprocess “TA 03.00-02-B: Izmaiņu pieteikuma izskatīšana un lēmuma pieņemšana” ir otra daļa no procesa “TA 03.00-02: Izmaiņu pieteikšana atļaujā darbībai specifiskajā kategorijā”.

Šajā apakšprocesā notiek saņemtā izmaiņu pieteikuma apstrāde IT Risinājumā. Apstrāde paredz to, ka IT Risinājums atbilstoši iestrādātiem algoritmiem pārvirza pieteikumu izskatīšanai manuāli Lietotājam (CAA) vai veic tā apstiprināšanu.

Procesa dalībnieki:

Lietotājs (CAA), Lietotājs

Priekšnosacījumi procesa izpildei:

Apakšprocesa “TA 03.00-02-A: Izmaiņu pieteikuma sagatavošana un iesniegšana” izpilde ar pozitīvu rezultātu.

Iespējamie rezultāti:

- Pozitīvs rezultāts
IT Risinājumā ir pieejams Lēmums par izmaiņu pieteikumu. Lēmums var būt pozitīvs vai negatīvs.
- Negatīvs rezultāts
Process ir pārtraukts/atcelts.

Piezīme: IT Risinājumā iestrādātiem algoritmiem ir jāveicina procesa pabeigšana ar pozitīvu rezultātu.

Saistītie procesi:

- TA 03.00-02-A: Izmaiņu pieteikuma sagatavošana un iesniegšana
- TA 03.00-02-C: Lēmuma par izmaiņu pieteikumu īstenošana
- TA 13.02-01: Sistēmas ziņas sagatavošana un nosūtīšana
- TA 13.04-01: Paziņojumu apstrāde

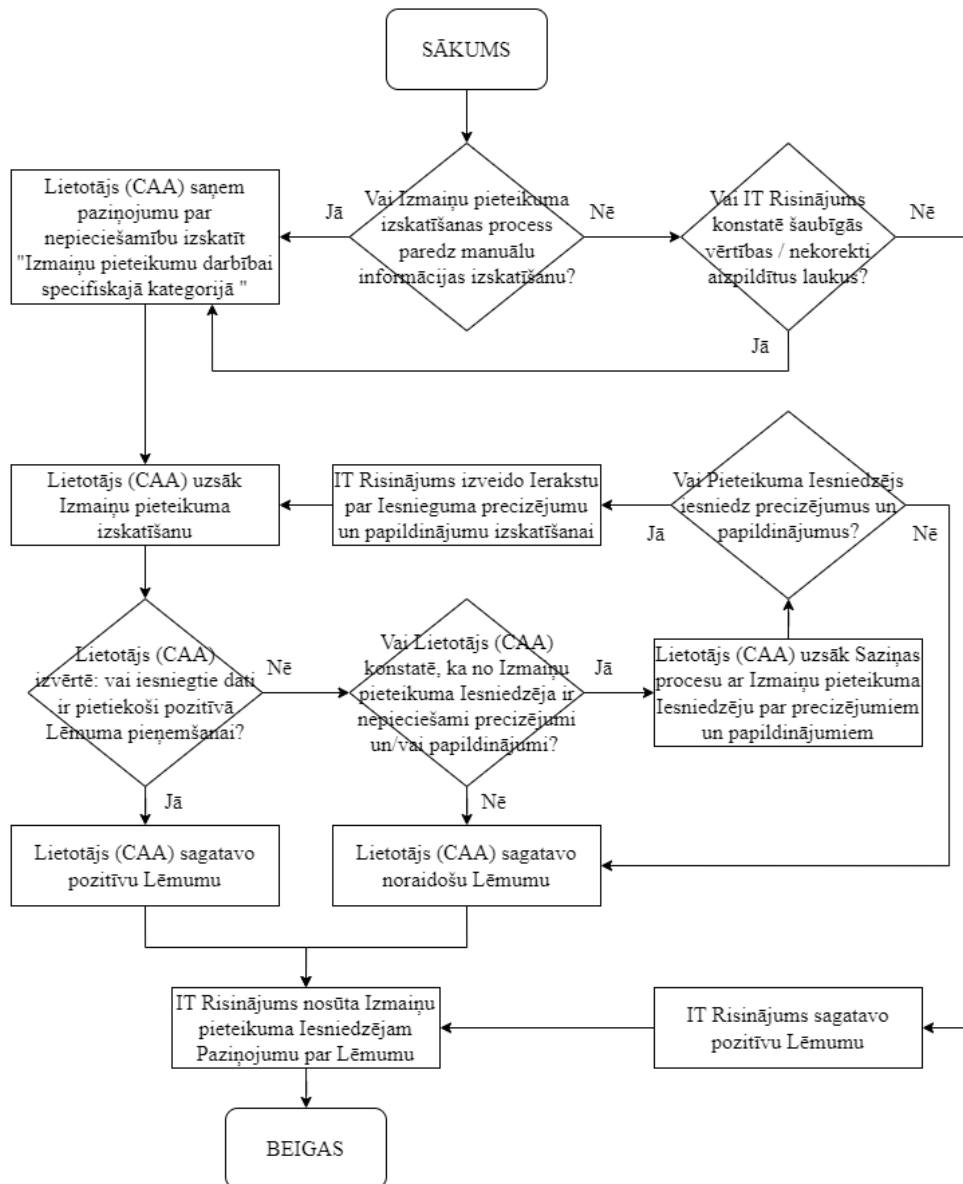

TA 03.00-02-C: Lēmuma par izmaiņu pieteikumu īstenošana

Procesa identifikators	TA 03.00-02-C
Process	Lēmuma par izmaiņu pieteikumu īstenošana
Pakalpojums	Izmaiņu pieteikšana atļaujā darbībai specifiskajā kategorijā

Apraksts:

Apakšprocess “TA 03.00-02-C: Lēmuma par izmaiņu pieteikumu īstenošana” ir trešā daļa no procesa “TA 03.00-02: Izmaiņu pieteikšana atļaujā darbībai specifiskajā kategorijā”. Tās ir noslēguma darbības izmaiņu pieteikuma izskatīšanā un apstiprināšanā - tiek īstenota apstiprināto izmaiņu atļaujā darbībai specifiskajā kategorijā sagatavošana un to parametru atveidošana IT Risinājumā.

Procesa dalībnieki:

Lietotājs (CAA)

Priekšnosacījumi procesa izpildei:

Apakšprocesa “TA 03.00-02-B: Izmaiņu pieteikuma izskatīšana un lēmuma pieņemšana” izpilde ar pozitīvu rezultātu un pozitīvu lēmumu.

Iespējamie rezultāti:

- Pozitīvs rezultāts
IT Risinājumā ir pieejama atjaunināta atļauja darbībai specifiskajā kategorijā un tās atveidojums parametru veidā.
- Negatīvs rezultāts
Process ir pārtraukts/atcelts.
Piezīme: IT Risinājumā iestrādātiem algoritmiem ir jāveicina procesa pabeigšana ar pozitīvu rezultātu.

Saistītie procesi:

- TA 03.00-02-B: Izmaiņu pieteikuma izskatīšana un lēmuma pieņemšana
- TA 10.02-01: Maksājumi

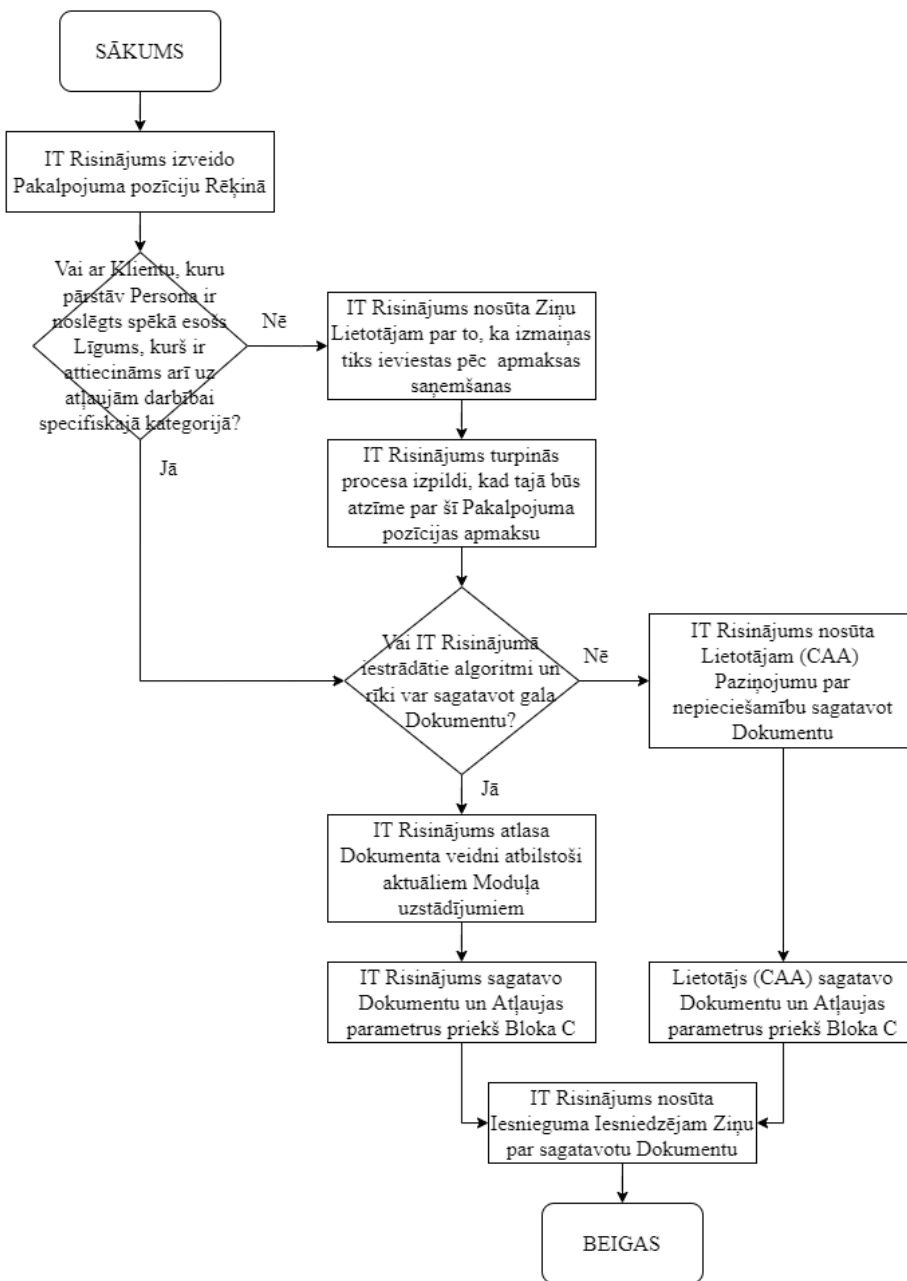

TA 03.00-04: Atļaujas statusa pārvaldība

Procesa identifikators	TA 03.00-04
Process	Atļaujas statusa pārvaldība
Pakalpojums	Atļaujas statusa pārvaldība

Apraksts:

Process “TA 03.00-04: Atļaujas statusa pārvaldība” nodrošina iespēju Lietotājam (CAA) apturēt, atjaunot vai anulēt iepriekš izsniegtu atļauju darbībai specifiskajā kategorijā. IT Risinājumā šīm darbībām ir sekojošā nozīme:

- Apturēšana – atļaujas darbības specifiskajā kategorijā ierobežošana vai atsaukšana uz noteiktu laiku;
- Atjaunošana – darbība ir pretēja darbībai “Apturēšana”;
- Atcelšana – atļaujas darbības specifiskajā kategorijā anulēšana.

Procesa dalībnieki:

Lietotājs (CAA)

Priekšnosacījumi procesa izpildei:

Lietotājam (CAA) ir tiesības IT Risinājumā veikt darbības ar atļauju darbībai specifiskajā kategorijā statusiem;

IT Risinājumā ir pieejama vismaz viena atļauja darbībai specifiskajā kategorijā.

Iespējamie rezultāti:

- Pozitīvs rezultāts
IT Risinājumā ir veikta izvēlētā darbība ar atļauju darbībai specifiskajā kategorijā.
- Negatīvs rezultāts
Process ir pārtraukts/atcelts.

Saistītie procesi:

- TA 03.00-01: Atļaujas darbībai specifiskajā kategorijā iegūšana
- TA 03.00-02: Izmaiņu pieteikšana

Atļaujas statusa pārvaldība

TA 03.00-04

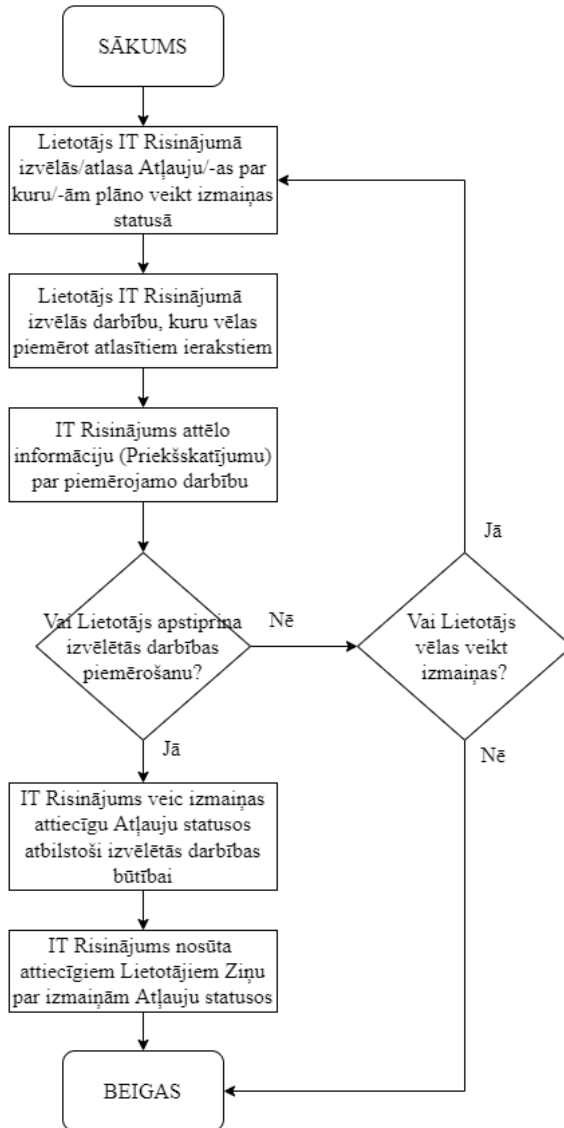

Modulis A4: Piekļuve EASA repozitorijam

Apraksts

“Modulis A4: Piekļuve EASA repozitorijam” kalpo informācijas iegūšanai no EASA Repozitorija. Šis modulis ir paredzēts CAA darbiniekiem un TNGIIB izmeklētājiem.

TA 04.01-01: Datu iegūšana no EASA repozitorija

Procesa identifikators	TA 04.01-01
Process	Datu iegūšana no EASA repozitorija
Pakalpojums	Datu iegūšana no EASA repozitorija

Apraksts:

Process “TA 04.01-01: Datu iegūšana no EASA repozitorija” nodrošina informācijas iegūšanu no EASA Repozitorija.

Procesa dalībnieki:

Lietotājs, Lietotājs (CAA)

Priekšnosacījumi procesa izpildei:

Lietotājam ir tiesības IT Risinājumā piekļūt informācijai no EASA repozitorija.

Iespējamie rezultāti:

- Pozitīvs rezultāts
Lietotājs saņem atbildi par to, vai dati tika atrasti vai netika atrasti EASA Repozitorijā.
- Negatīvs rezultāts
Rezultāts ir pārtraukts/nav pabeigts/nav saņemta atbilde no EASA Repozitorija.

Saistītie procesi:

- Procesi, kas ir saistīti ar piekļuves tiesību pārvaldību IT Risinājuma pakalpojumiem.

Datu iegūšana no EASA repozitorija

TA 04.01-01

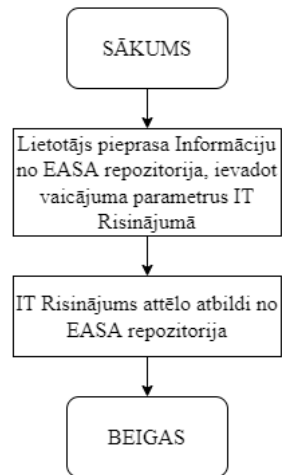

v_13_a / v_28_a / v_45_a

Modulis A5: Uzraudzības programma

Apraksts

Atbilstoši CAA pārstāvju sniegtai informācijai, uzraudzības programma tiks īstenota EMPIC programmatūrā. IT Risinājumā ir jābūt iestrādātiem risinājumiem, kas attēlo tā Lietotājiem informāciju no EMPIC programmatūras vai veic datu apmaiņu ar to. IT Risinājumā aprakstītie procesi ļauj īstenot uzraudzības programmai pakļauto subjektu pārvaldību – t.i. īstenot attiecīgu atļauju vai dokumentu darbības ierobežošanu, atjaunošanu vai liegšanu.

Šī dokumenta sagatavošanas brīdī uzraudzības programmas subjekti UAS jomā ir:

- UAS ekspluatanti, kas darbojas specifiskajā kategorijā,
- CAA atzītās struktūras,
- gaisa kuģu modeļu klubi un apvienības.

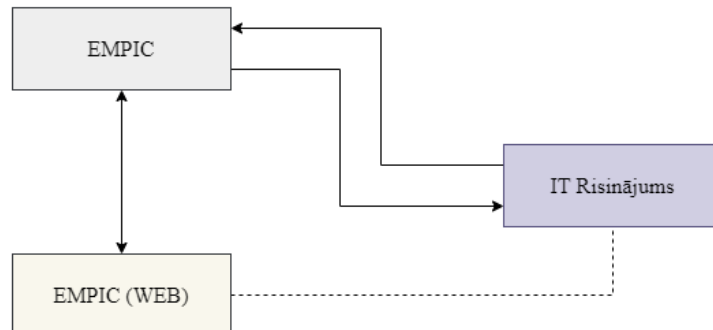

3.att. IT Risinājuma mijiedarbība ar EMPIC programmatūru

Modulis A6: Risinājums ātrai datu pārbaudei

Apraksts

Koncepcija paredz, ka UAS lietotājiem pieejamie pakalpojumi tiks attīstīti pakāpeniski. IT Risinājums ir pirmais solis un pamats, uz kura tiks veidota nākotnes sistēma, kuru papildinās jauni pakalpojumu sniedzēji un lietotāji ar savām IT Platformām un risinājumiem. Tiek paredzēts, ka šie risinājumi izmantos arī IT Risinājumā esošus datus, lai sniegtu pakalpojumus. Līdz tam brīdim “Modulis A6: Risinājums ātrai datu pārbaudei” kalpo par pagaidu risinājumu, kā UAS jomas uzraudzībā iesaistīto iestāžu darbinieki var piekļūt datiem par UAS ekspluatantiem, tālvadības pilotiem, piešķirtajām atļaujām un plānoto UAS operāciju saskaņojumiem.

Attēlojamās informācijas apjomam ir jābūt nosakāmam ar moduļa konfigurācijas uzstādījumiem. Modulim ir jābūt spējīgam attēlot informāciju no šādiem moduļiem:

- Modulis A1: Reģistrācija,
- Modulis A2: Kvalifikācija,
- Modulis A3: Deklarācijas, atļaujas un sertifikāti darbībai specifiskajā kategorijā,
- Modulis C1: UAS operāciju pieteikšana,
- Modulis C2: UAS operāciju saskaņošana,
- citiem.

TA 06.01-01: Datu pārbaude

Procesa identifikators	TA 06.01-01
Process	Datu pārbaude
Pakalpojums	Datu pārbaude

Apraksts:

Procesā “TA 06.01-01: Datu pārbaude” Lietotājs pieprasa un saņem Informāciju no IT Risinājuma par tajā esošiem datiem.

Procesa dalībnieki:

Lietotājs

Priekšnosacījumi procesa izpildei:

Lietotājam ir jābūt tiesībām piekļūt “Modulis A6: Risinājums ātrai datu pārbaudei”.

Iespējamie rezultāti:

- Pozitīvs rezultāts
IT Risinājuma A6 modulis attēlo rezultātu.
- Negatīvs rezultāts
Process ir pārtraukts/atcelts. Atbilde no IT Risinājuma nav saņemta.

Saistītie procesi:

- Procesi, kas ir saistīti ar piekļuves tiesību pārvaldību IT Risinājuma pakalpojumiem.

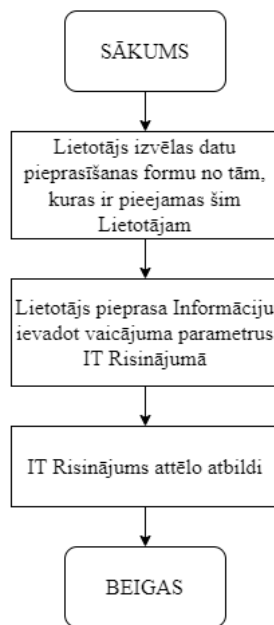

Modulis A7: UAS ģeogrāfisku zonu pārvaldība

“Modulis A7: UAS ģeogrāfisku zonu pārvaldība” Konceptijā tika aprakstīta kā rīks, kurā tiek attēloti paziņojumi CAA darbiniekiem par Bloka B izskatīšanai nosūtītiem pieteikumiem par jaunām UAS ģeogrāfiskām zonām un to izmaiņām. Procesu optimizācijas nolūkā, kas daļēji izriet no Platformu apvienošanas, šis modulis tiek aizvietots ar tām funkcijām, kuras sniedz “Apakšmodulis TA 13.04: Paziņojumi”.

Modulis A8: Ziņojumi par atgadījumiem UAS jomā

Apraksts

Šajā modulī tiek īstenota virkne ar procesiem, kas nodrošina ziņojumu par atgadījumiem UAS jomā saņemšanu no personām un šo ziņojumu sākotnējo apstrādi CAA pusē. Ziņojumi par atgadījumiem UAS jomā tiek iedalīti 2 veidos: brīvprātīgos ziņojumos un obligātajos ziņojumos.

IT Risinājumā iestrādātai funkcionalitātei ir jāļauj veikt moduļa “Modulis A8: Ziņojumi par atgadījumiem UAS jomā” konfigurāciju, nosakot to kā tālāk rīkoties ar apstrādei saņemto ziņojumu. Tā kā Ziņojums par atgadījumu UAS jomā vispārīgā gadījumā paredz situācijas aprakstu (tekstuālu informāciju), ir paredzēts, ka ziņojuma izveides formā ir jābūt pieejamam sarakstam ar Iezīmēm, kas definē situācijas, par kurām ir iesniedzams obligāts ziņojums. Ziņojuma izveides formas aizpildīšana paredz, ka IT Risinājuma Lietotājs vai Viesis izvēlēsies tās Iezīmes no saraksta, kuras raksturo vai ir attiecināmas uz Ziņojuma saturu, savukārt IT Risinājums veiks attiecīgās darbības, ņemot vērā attiecīgo Iezīmju uzstādījumus un paredzētās darbības.

TA 08.01-01: Ziņojuma par atgadījumu UAS jomā iesniegšana

Procesa identifikators	TA 08.01-01
Process	Ziņojuma par atgadījumu UAS jomā iesniegšana
Pakalpojums	Ziņojuma par atgadījumu UAS jomā iesniegšana

Apraksts:

Process apraksta ziņojuma par atgadījumu UAS jomā iesniegšanu un sākotnējo apstrādi CAA pusē.

Process sastāv no 2 secīgiem apakšprocesiem:

- TA 08.01-01-A: Ziņojuma par atgadījumu UAS jomā sagatavošana un iesniegšana
- TA 08.01-01-B: Ziņojuma par atgadījumu UAS jomā izskatīšana

Procesa dalībnieki:

Lietotājs, Viesis, Lietotājs (CAA)

Priekšnosacījumi procesa izpildei:

Nav konstatēti.

Iespējamie rezultāti:

- Pozitīvs rezultāts
Ziņojums par atgadījumu UAS jomā tiek reģistrēts IT Risinājumā (iesniegts CAA).
- Negatīvs rezultāts
Process ir pārtraukts/atcelts.

Saistītie procesi:

- TA 08.01-01-A: Ziņojuma par atgadījumu UAS jomā sagatavošana un iesniegšana
- TA 08.01-01-B: Ziņojuma par atgadījumu UAS jomā izskatīšana
- TA 08.01-14: Iezīmju saraksta pārvaldība

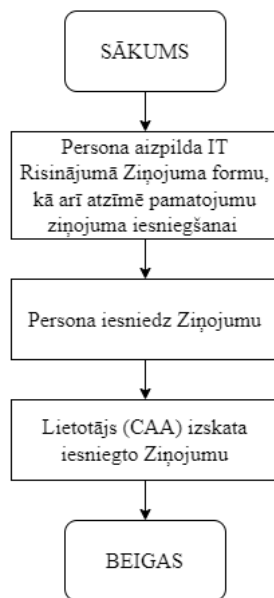

TA 08.01-01-A: Ziņojuma par atgadījumu UAS jomā sagatavošana un iesniegšana

Procesa identifikators	TA 08.01-01-A
Process	Ziņojuma par atgadījumu UAS jomā sagatavošana un iesniegšana
Pakalpojums	Ziņojuma par atgadījumu UAS jomā iesniegšana

Apraksts:

Apakšprocess "TA 08.01-01-A: Ziņojuma par atgadījumu UAS jomā sagatavošana un iesniegšana" ir pirmā daļa no procesa "TA 08.01-01: Ziņojuma par atgadījumu UAS jomā iesniegšana". Šajā apakšprocesā Persona aizpilda ziņošanas formu par atgadījumu UAS jomā un apstiprina datu iesniegšanu CAA.

Procesa dalībnieki:

Lietotājs vai Viesis

Priekšnosacījumi procesa izpildei:

Nav konstatēti.

Iespējamie rezultāti:

- Pozitīvs rezultāts
Ziņojums tiek iesniegts apstrādei IT Risinājumā.
- Negatīvs rezultāts
Process ir pārtraukts/atcelts.

Saistītie procesi:

- TA 08.01-01-B: Ziņojuma par atgadījumu UAS jomā izskatīšana
- TA 08.01-14: Iezīmju saraksta pārvaldība

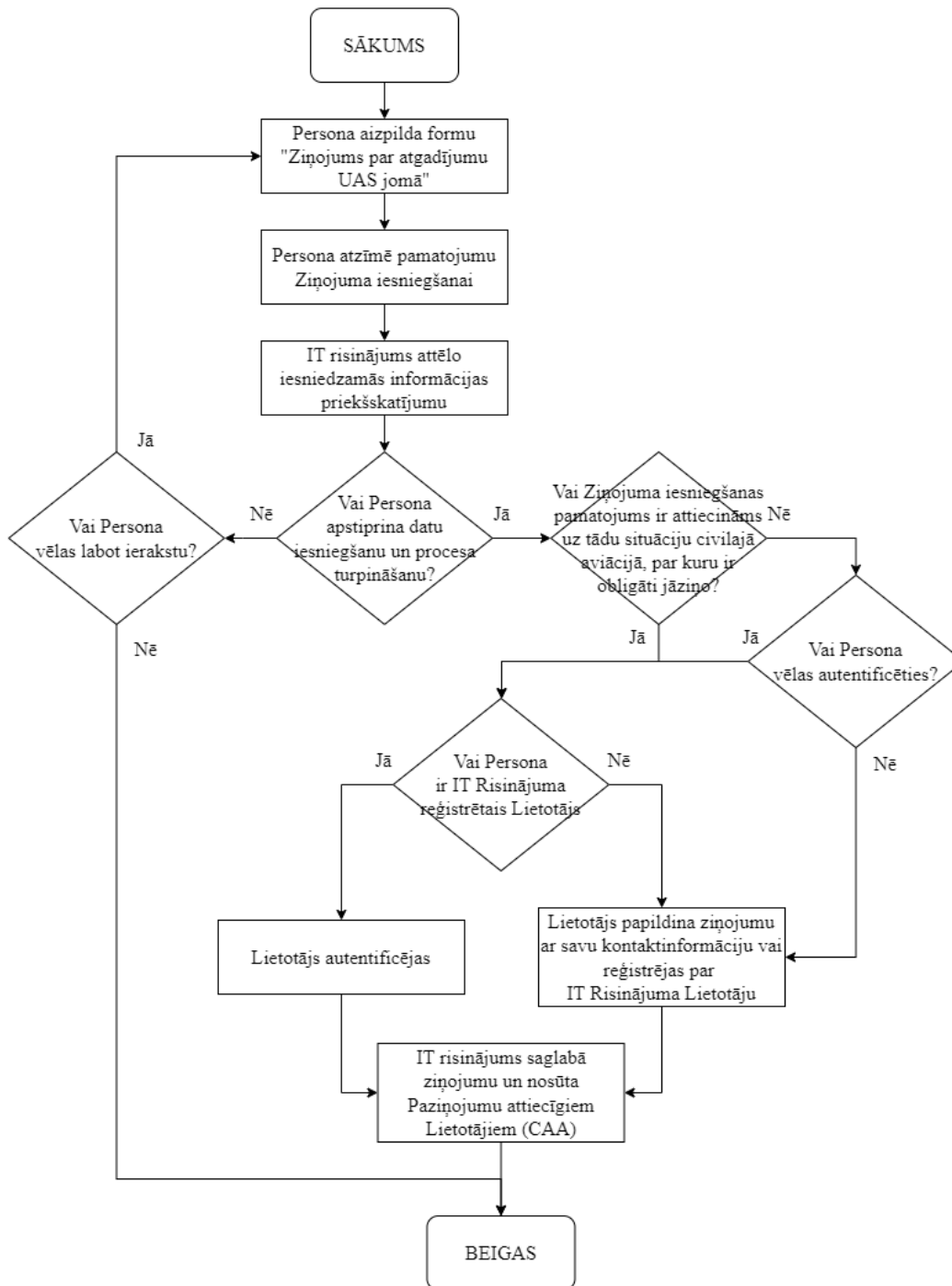

TA 08.01-01-B: Ziņojuma par atgadījumu UAS jomā izskatīšana

Procesa identifikators	TA 08.01-01-B
Process	Ziņojuma par atgadījumu UAS jomā izskatīšana
Pakalpojums	Ziņojuma par atgadījumu UAS jomā iesniegšana

Apraksts:

Apakšprocess “TA 08.01-01-B: Ziņojuma par atgadījumu UAS jomā izskatīšana” ir otrā daļa no procesa “TA 08.01-01: Ziņojuma par atgadījumu UAS jomā iesniegšana”. Šajā apakšprocesā Lietotājs (CAA) izskata Ziņojumu par atgadījumu UAS jomā.

Procesa dalībnieki:

Lietotājs (CAA)

Priekšnosacījumi procesa izpildei:

Apakšprocess “TA 08.01-01-A: Ziņojuma par atgadījumu UAS jomā sagatavošana un iesniegšana” ir noslēdzies ar pozitīvu rezultātu).

Iespējamie rezultāti:

- Pozitīvs rezultāts
Ziņojums tiek izskatīts – IT Risinājumā tiek veikta atzīme par ziņas atvēršanu.
- Negatīvs rezultāts
Process ir pārtraukts/atcelts.
Piezīme: IT Risinājumā iestrādātiem algoritmiem ir jāveicina procesa pabeigšana ar pozitīvu rezultātu.

Saistītie procesi:

- TA 08.01-01-A: Ziņojuma par atgadījumu UAS jomā sagatavošana un iesniegšana
- TA 13.04-01: Paziņojumu apstrāde

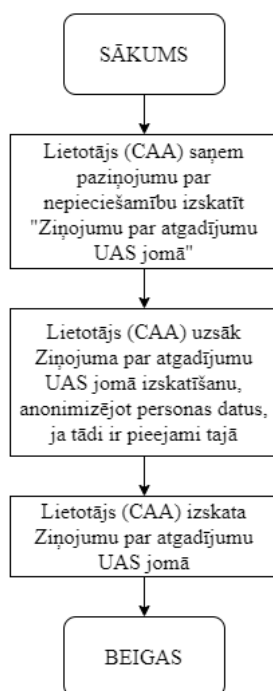

TA 08.01-14: Iezīmju saraksta pārvaldība

Procesa identifikators	TA 08.01-14
Process	Iezīmju saraksta pārvaldība
Pakalpojums	Iezīmju saraksta pārvaldība

Apraksts:

Šajā procesā tiek veikta IT Risinājuma moduļa A8 konfigurācija – tiek izveidotas (un ja nepieciešams rediģētas) Iezīmes par Ziņojuma par atgadījumu UAS jomā situācijas būtību vai būtiskiem nosacījumiem. Katrai Iezīmei tiek noteikta sekojoša darbība vai darbību kopums, kuru veiks IT Risinājums ar attiecīgo Ziņojumu par atgadījumu UAS jomā.

Procesa dalībnieki:

Lietotājs (CAA)

Priekšnosacījumi procesa izpildei:

IT Risinājumā ir pieejams vismaz viena moduļa A8 konfigurācijas Iezīme.

Iespējamie rezultāti:

- Pozitīvs rezultāts
IT Risinājumā ir veikta izvēlētā darbība ar moduļa A8 Iezīmi.
- Negatīvs rezultāts
Process ir pārtraukts/atcelts.

Saistītie procesi:

- TA 08.01-01-A: Ziņojuma par atgadījumu UAS jomā sagatavošana un iesniegšana

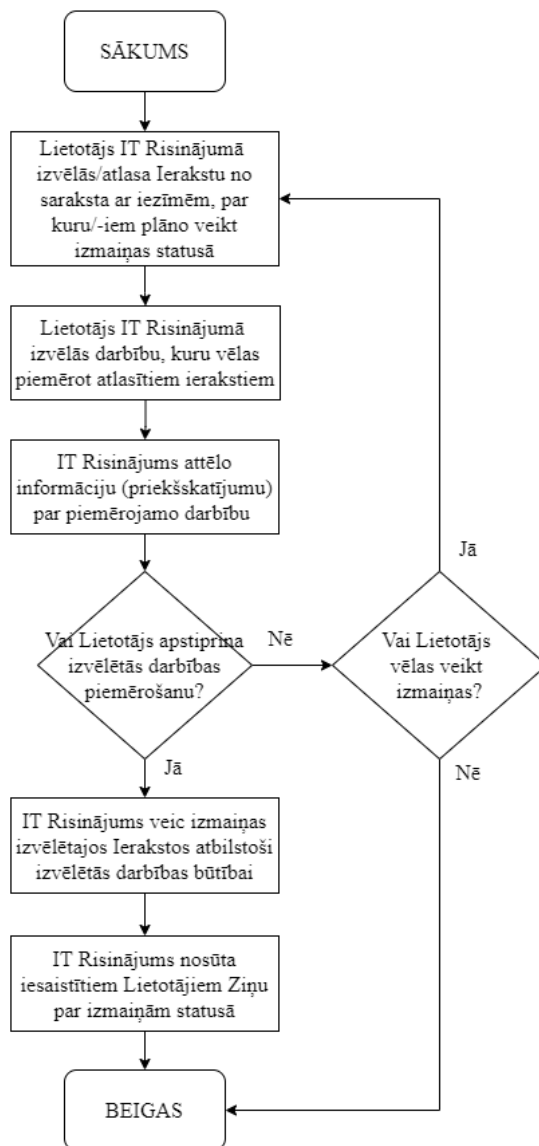

Modulis A9: Informācija par UAS jomu

Apraksts

“Modulis A9: Informācija par UAS jomu” nodrošina satura pārvaldību IT Risinājumā. Šajā dokumentā tiek aprakstīta ar Moduļa satura pārvaldību saistītie biznesa procesi, bet netiek aprakstīts Moduļa tehniskais risinājums.

Moduļa A9: Informācija par UAS jomu saturs tiek iedalīts šādos apakšmoduļos:

- TA 09.01 Raksti un kategorijas
- TA 09.02 Elementi(komponenti)

Apakšmodulis TA 09.01: Raksti un kategorijas

Ar rakstu tiek saprasta publikācija, ziņa, jaunums vai cita sagatavota tekstuāla informācija. Kategorija ir tēmas, kuru ietvaros tiek grupēti raksti. Izveidojot rakstus, tos var publicēt atbilstošās kategorijās.

Tabula 10.16

Rakstu statusu apraksti

Statusa nosaukums	Apraksts
Melnraksts	Raksts ir izveidots un saglabāts IT Risinājumā. Lietotājs var veikt izmaiņas tajā – tas ir pieejams (redzams) tikai Lietotājam (CAA).
Publicēts	Raksts ir pieejams Viesiem un/vai Lietotājiem.
Arhivēts	Raksts ir daļēji slēpts.
Dzēsts	Raksts šajā statusā netiek aktīvi izmantots IT Risinājumā – Ieraksts netiek rādīts lietotājiem.

TA 09.01-01: Raksta izveide un saglabāšana

Procesa identifikators	TA 09.01-01
Process	Raksta izveide un saglabāšana
Pakalpojums	Raksta izveide un saglabāšana

Apraksts:

Procesā “TA 09.01-01: Raksta izveide un saglabāšana” Lietotājs izveido un publicē IT Risinājumā Rakstu.

Procesa dalībnieki:

Lietotājs (CAA)

Priekšnosacījumi procesa izpildei:

Lietotājam ir tiesības IT Risinājumā izveidot Rakstu.

Iespējamie rezultāti:

- Pozitīvs rezultāts
IT Risinājumā tiek saglabāts jauns Raksts.
- Negatīvs rezultāts
Process ir pārtraukts/atcelts.

Saistītie procesi:

- TA 09.01-02: Raksta rediģēšana
- TA 09.01-03: Raksta dzēšana
- TA 09.01-14: Rakstu kategorijas statusa pārvaldība

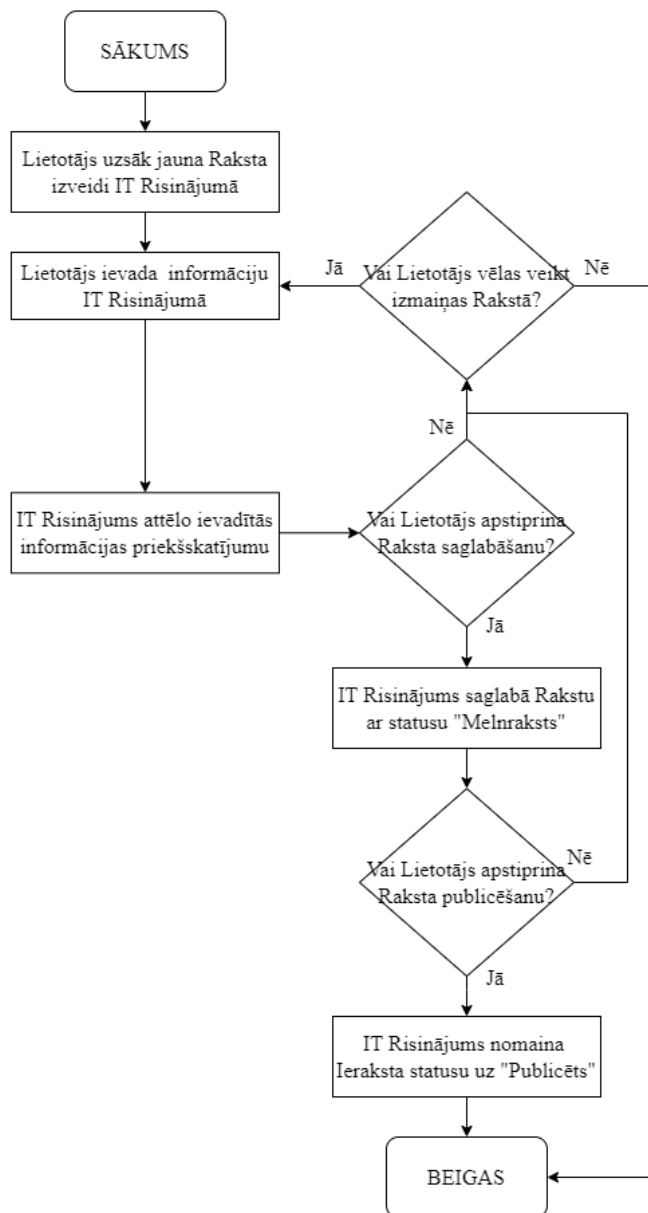

TA 09.01-02: Raksta rediģēšana

Procesa identifikators	TA 09.01-02
Process	Raksta rediģēšana
Pakalpojums	Raksta rediģēšana

Apraksts:

Šajā procesā tiek veikta IT Risinājumā saglabātā Raksta rediģēšana un izmaiņu saglabāšana.

Procesa dalībnieki:

Lietotājs (CAA)

Priekšnosacījumi procesa izpildei:

IT Risinājumā ir vismaz viens Raksts, kurš ir pieejams rediģēšanai;

Lietotājam ir tiesības IT Risinājumā rediģēt Rakstu.

Iespējamie rezultāti:

- Pozitīvs rezultāts
IT Risinājumā iepriekš izveidotais Raksts tiek rediģēts un saglabāts.
- Negatīvs rezultāts
Process ir pārtraukts/atcelts.

Saistītie procesi:

- TA 09.01-01: Raksta izveide un saglabāšana

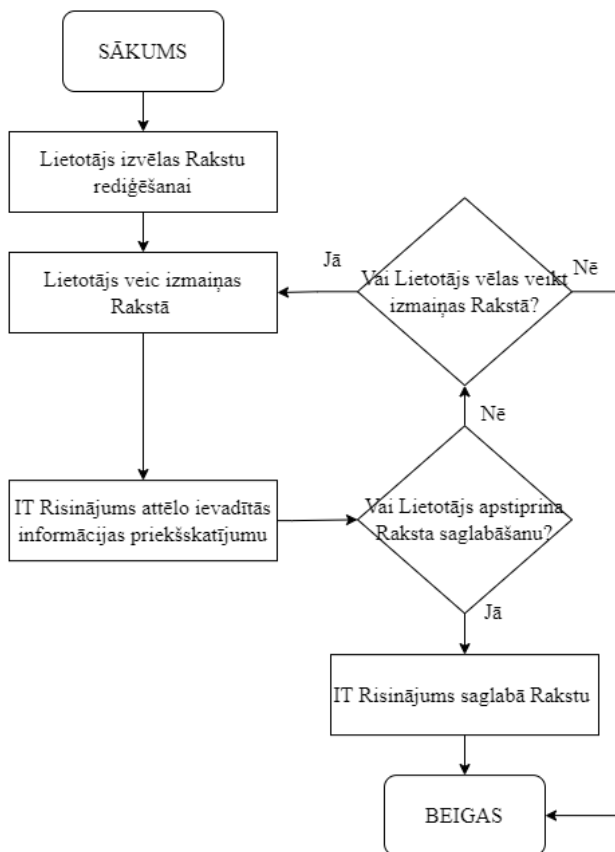

TA 09.01-03: Raksta dzēšana

Procesa identifikators	TA 09.01-03
Process	Raksta dzēšana
Pakalpojums	Raksta dzēšana

Apraksts:

Process ir paredzēts IT Risinājumā saglabāto Rakstu dzēšanai.

Procesa dalībnieki:

Lietotājs (CAA)

Priekšnosacījumi procesa izpildei:

IT Risinājumā ir vismaz viens Raksts, kurš ir pieejams dzēšanai;

Lietotājam ir tiesības IT Risinājumā dzēst Rakstu.

Iespējamie rezultāti:

- Pozitīvs rezultāts
Izvēlētam Rakstam tiek iestatīts statuss “Dzēsts”.
- Negatīvs rezultāts
Process ir pārtraukts/atcelts.

Saistītie procesi:

- TA 09.01-01: Raksta izveide un saglabāšana

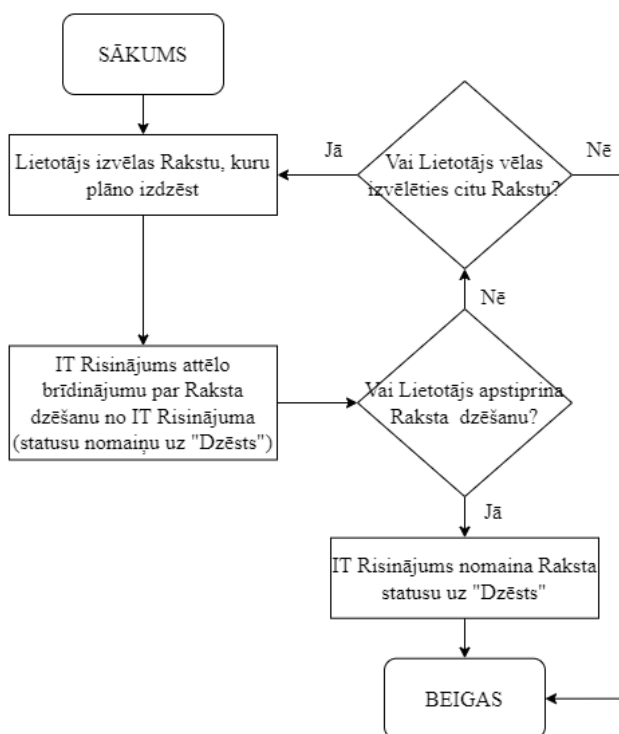

TA 09.01-04: Raksta publikācijas statusa pārvaldība

Procesa identifikators	TA 09.01-04
Process	Raksta publikācijas statusa pārvaldība
Pakalpojums	Raksta publikācijas statusa pārvaldība

Apraksts:

Process “TA 09.01-04: Raksta publikācijas statusa pārvaldība” ir paredzēts IT Risinājumā saglabāto Rakstu publikācijas statusu pārvaldībai.

Procesa dalībnieki:

Lietotājs (CAA)

Priekšnosacījumi procesa izpildei:

IT Risinājumā ir vismaz viens Raksts, kurš ir pieejams statusa maiņai;

Lietotājam ir tiesības IT Risinājumā mainīt Rakstam statusu.

Iespējamie rezultāti:

- Pozitīvs rezultāts
Rakstam ir veikta aktuāla statusa maiņa.
- Negatīvs rezultāts
Process ir pārtraukts/atcelts.

Saistītie procesi:

- TA 09.01-01: Raksta izveide un saglabāšana

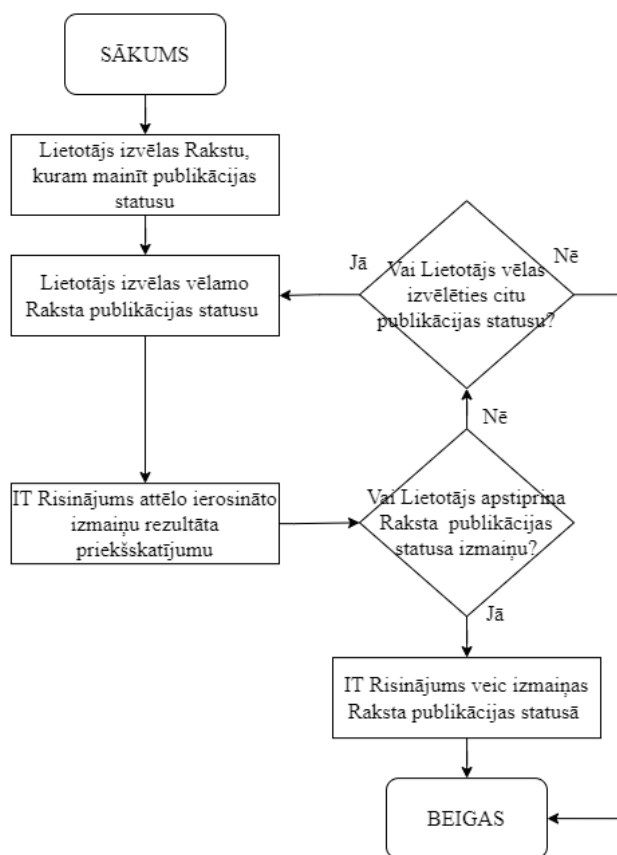

TA 09.01-11: Rakstu kategorijas izveide

Procesa identifikators	TA 09.01-11
Process	Rakstu kategorijas izveide
Pakalpojums	Rakstu kategorijas izveide

Apraksts:

Procesā “TA 09.01-11: Rakstu kategorijas izveide” Lietotājs izveido IT Risinājumā Rakstu un veic tā publicēšanu Raksta saturam atbilstošā kategorijā.

Procesa dalībnieki:

Lietotājs (CAA)

Priekšnosacījumi procesa izpildei:

Lietotājam ir tiesības IT Risinājumā izveidot Rakstu kategoriju.

Iespējamie rezultāti:

- Pozitīvs rezultāts
IT Risinājumā tiek saglabāta jauna Rakstu kategorija.
- Negatīvs rezultāts
Process ir pārtraukts/atcelts.

Saistītie procesi:

- TA 09.01-12: Rakstu kategorijas rediģēšana
- TA 09.01-13: Rakstu kategorijas dzēšana
- TA 09.01-14: Rakstu kategorijas statusa pārvaldība

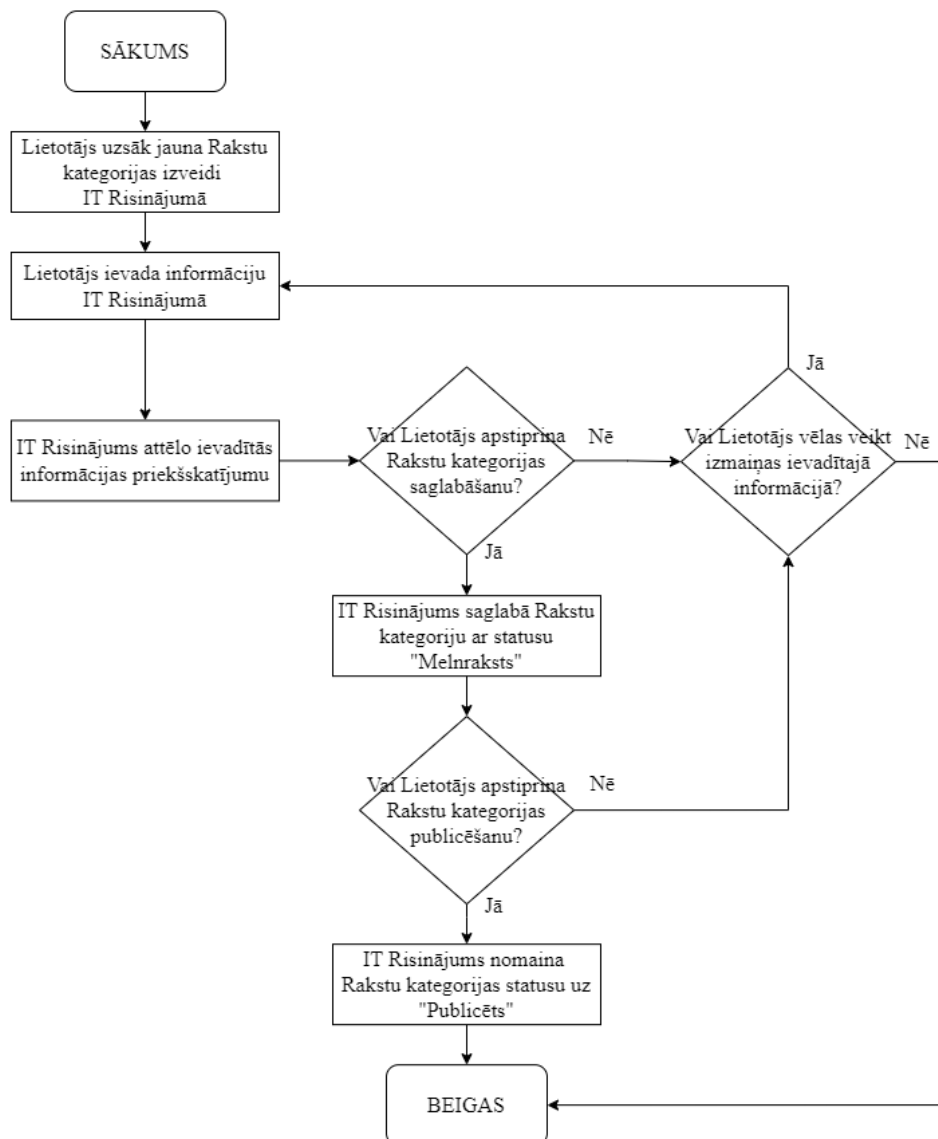

TA 09.01-12: Rakstu kategorijas rediģēšana

Procesa identifikators	TA 09.01-12
Process	Rakstu kategorijas rediģēšana
Pakalpojums	Rakstu kategorijas rediģēšana

Apraksts:

Šajā procesā tiek veikta IT Risinājumā saglabātā Rakstu kategorijas rediģēšana un izmaiņu saglabāšana.

Procesa dalībnieki:

Lietotājs (CAA)

Priekšnosacījumi procesa izpildei:

IT Risinājumā ir vismaz viena Rakstu kategorija, kura ir pieejama rediģēšanai;

Lietotājam ir tiesības IT Risinājumā rediģēt Rakstu kategoriju.

Iespējamie rezultāti:

- Pozitīvs rezultāts
IT Risinājumā tiek saglabātas izmaiņas iepriekš izveidotajā Rakstu kategorijā.
- Negatīvs rezultāts
Process ir pārtraukts/atcelts.

Saistītie procesi:

- TA 09.01-11: Rakstu kategorijas izveide
- TA 09.01-01: Raksta izveide un saglabāšana
- TA 09.01-02: Raksta rediģēšana

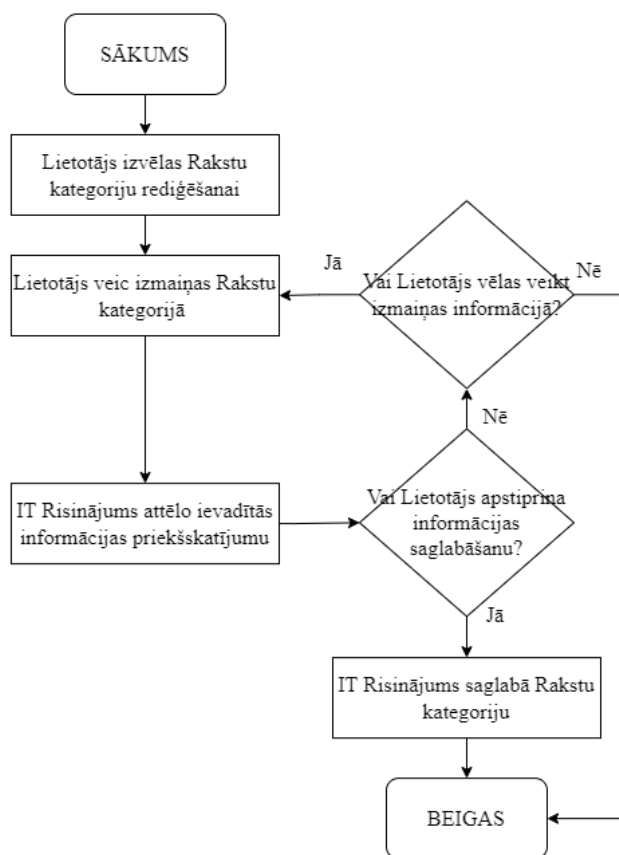

TA 09.01-13: Rakstu kategorijas dzēšana

Procesa identifikators	TA 09.01-13
Process	Rakstu kategorijas dzēšana
Pakalpojums	Raksta kategorijas dzēšana

Apraksts:

Process ir paredzēts IT Risinājumā saglabāto Rakstu kategoriju dzēšanai.

Procesa dalībnieki:

Lietotājs (CAA)

Priekšnosacījumi procesa izpildei:

IT Risinājumā ir vismaz viena Rakstu kategorija, kura ir pieejama dzēšanai;

Lietotājam ir tiesības IT Risinājumā dzēst Rakstu kategoriju.

Iespējamie rezultāti:

- Pozitīvs rezultāts
Izvēlētai Rakstu kategorijas tiek iestatīts statuss “Dzēsts”.
- Negatīvs rezultāts
Process ir pārtraukts/atcelts.

Saistītie procesi:

- TA 09.01-11: Rakstu kategorijas izveide

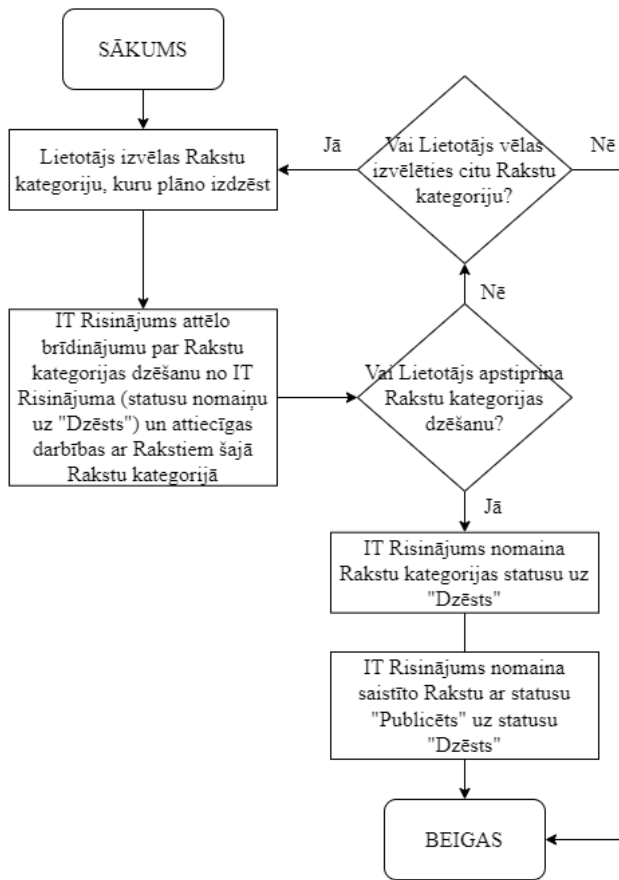

TA 09.01-14: Rakstu kategorijas statusa pārvaldība

Procesa identifikators	TA 09.01-14
Process	Rakstu kategorijas statusa pārvaldība
Pakalpojums	Rakstu kategorijas statusa pārvaldība

Apraksts:

Process "TA 09.01-14: Rakstu kategorijas statusa pārvaldība" ir paredzēts IT Risinājumā saglabāto Rakstu pārvaldībai.

Procesa dalībnieki:

Lietotājs (CAA)

Priekšnosacījumi procesa izpildei:

IT Risinājumā ir vismaz viena Rakstu kategorija, kura ir pieejama statusa maiņai;

Lietotājam ir tiesības IT Risinājumā mainīt Rakstu kategorijai statusu.

Iespējamie rezultāti:

- Pozitīvs rezultāts
Rakstu kategorijai ir veikta aktuāla statusa maiņa.
- Negatīvs rezultāts
Process ir pārtraukts/atcelts.

Saistītie procesi:

- TA 09.01-11: Rakstu kategorijas izveide

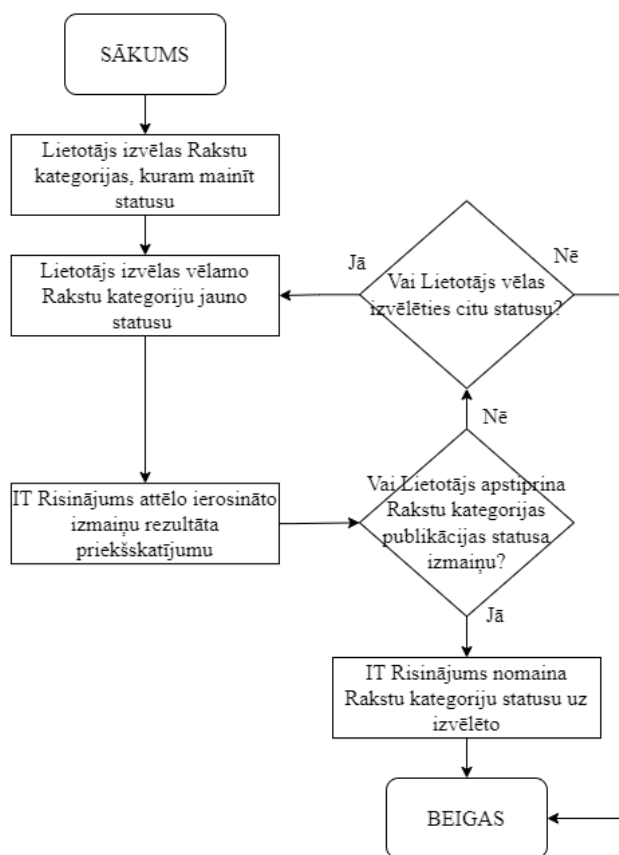

Apakšmodulis TA 09.02: Elementi(komponenti)*Tabula 10.17***Elementu(komponentu) statusi un apraksti**

Statusa nosaukums	Apraksts
Melnraksts	Ieraksts ir izveidots un saglabāts IT Risinājumā. Lietotājs var veikt izmaiņas tajā – tas ir pieejams (redzams) tikai Lietotājam.
Publicēts	Elements(komponents) ir pieejams Viesiem un/vai Lietotājiem.
Arhivēts	Elements(komponents) ir daļēji slēpts.
Dzēsts	Ieraksts šajā statusā netiek aktīvi izmantots IT Risinājumā – Ieraksts netiek atrādīts Lietotājam.

TA 09.02-01: Elementa(komponenta) skata izveide

Procesa identifikators	TA 09.02-01
Process	Elementa(komponenta) skata izveide
Pakalpojums	Elementa(komponenta) skata izveide

Apraksts:

Šajā procesā tiek izveidots Elementa(komponenta) skats, kurā tiek attēlota informācija no datu bāzes atbilstoši izvēlētajam elementa(komponenta) veidam. Elements(komponents) var attēlot tematisku informāciju, kura tiek atlasīta no IT Risinājuma esošiem datiem. Par piemēriem elementu(komponentu) skatiem var kalpot automātiski atjauninātais saraksts ar izsludinātām Eksāmenu sesijām, saraksts ar izsniegtām atļaujām darbībai specifiskajā kategorijā un citi.

Procesa dalībnieki:

Lietotājs (CAA)

Priekšnosacījumi procesa izpildei:

Lietotājam ir tiesības IT Risinājumā izveidot Elementa(komponenta) skatus.

Iespējamie rezultāti:

- Pozitīvs rezultāts
IT Risinājumā tiek izveidots jauns Elementa(Komponenta) skats.
- Negatīvs rezultāts
Process ir pārtraukts/atcelts.

Saistītie procesi:

- TA 09.02-02: Elementa(komponenta) skata rediģēšana
- TA 09.02-03: Elementa(komponenta) skata dzēšana
- TA 09.02-04: Elementa(komponenta) skata statusa pārvaldība

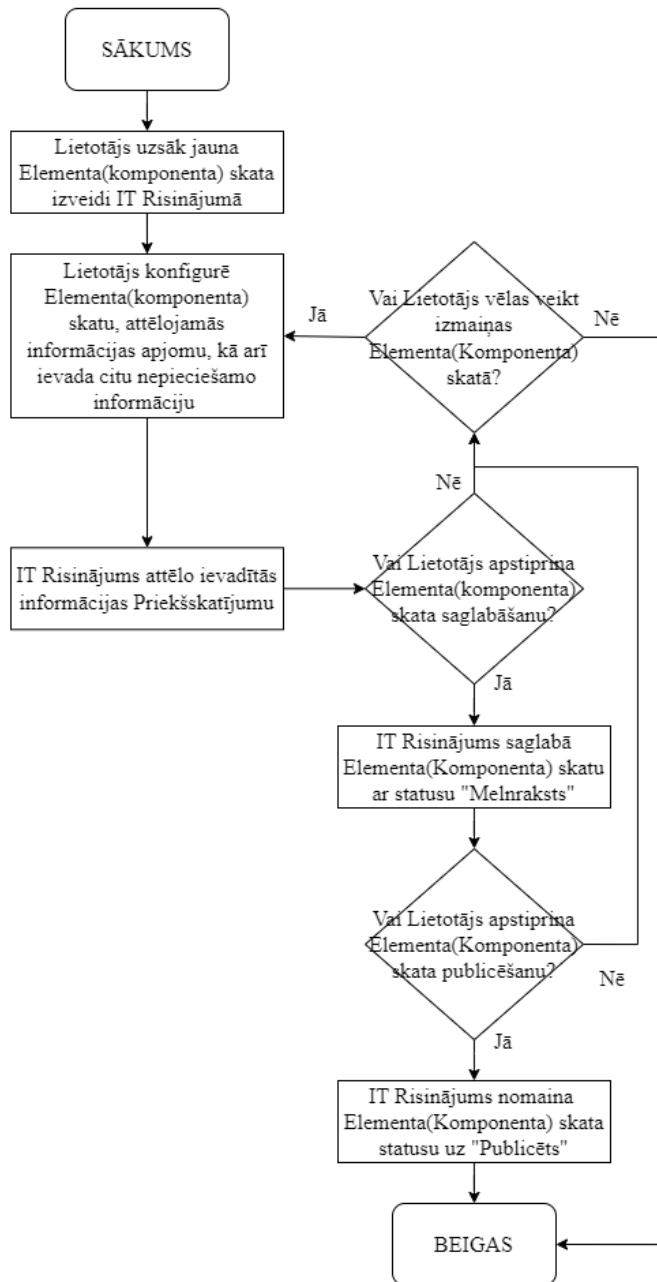

TA 09.02-02: Elementa(komponenta) skata rediģēšana

Procesa identifikators	TA 09.02-02
Process	Elementa(komponenta) skata rediģēšana
Pakalpojums	Elementa(komponenta) skata rediģēšana

Apraksts:

Procesā “TA 09.02-02: Elementa(komponenta) skata rediģēšana” tiek veikta IT Risinājumā izveidota Elementa(komponenta) skata rediģēšana un izmaiņu saglabāšana.

Procesa dalībnieki:

Lietotājs (CAA)

Priekšnosacījumi procesa izpildei:

IT Risinājumā ir vismaz viens Elementa(komponenta) skats, kurš ir pieejams rediģēšanai;

Lietotājam ir tiesības IT Risinājumā rediģēt Elementa(komponenta) skatus.

Iespējamie rezultāti:

- Pozitīvs rezultāts
IT Risinājumā tiek saglabātas izmaiņas iepriekš izveidotajā Elementa(komponenta) skatā.
- Negatīvs rezultāts
Process ir pārtraukts/atcelts.

Saistītie procesi:

- TA 09.02-01: Elementa(komponenta) skata izveide

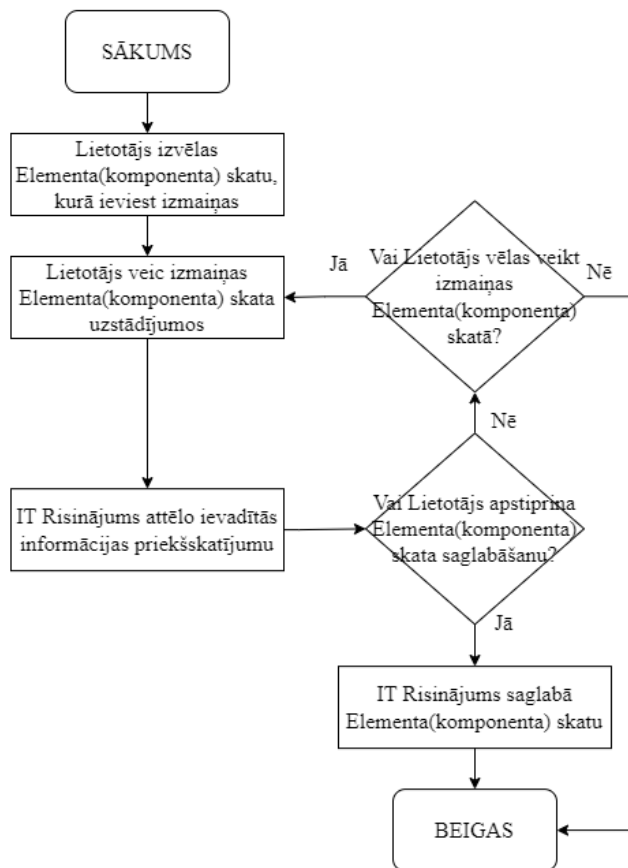

TA 09.02-03: Elementa(komponenta) skata dzēšana

Procesa identifikators	TA 09.02-03
Process	Elementa(komponenta) skata dzēšana
Pakalpojums	Elementa(komponenta) skata dzēšana

Apraksts:

Process "TA 09.02-03: Elementa(komponenta) skata dzēšana" ir paredzēts IT Risinājumā izveidotu Elementu(komponentu) skatu dzēšanai.

Procesa dalībnieki:

Lietotājs (CAA)

Priekšnosacījumi procesa izpildei:

IT Risinājumā ir vismaz viens Elementa(komponenta) skats, kurš ir pieejams dzēšanai;

Lietotājam ir tiesības IT Risinājumā dzēst Elementa(komponenta) skatu.

Iespējamie rezultāti:

- Pozitīvs rezultāts
Izvēlētam Elementa(komponenta) skatam tiek iestatīts statuss "Dzēsts".
- Negatīvs rezultāts
Process ir pārtraukts/atcelts.

Saistītie procesi:

- TA 09.02-01: Elementa(komponenta) skata izveide

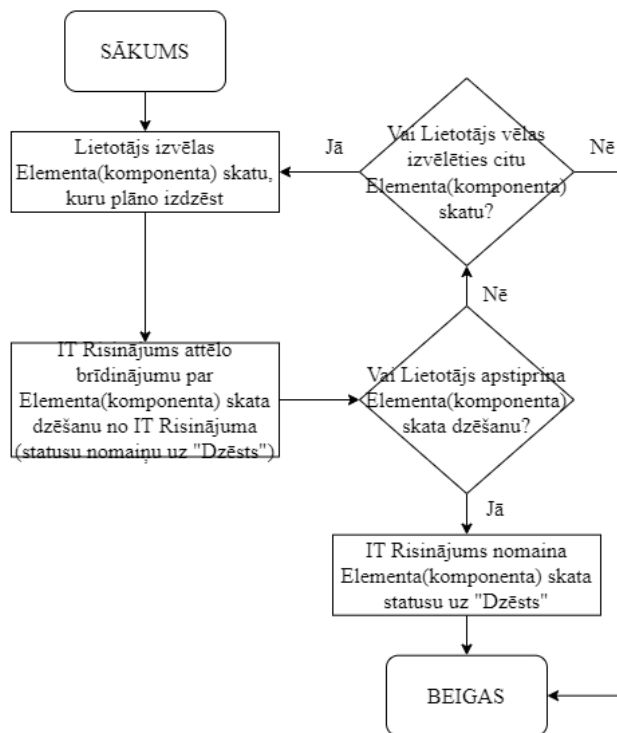

TA 09.02-04: Elementa(komponenta) skata statusa pārvaldība

Procesa identifikators	TA 09.02-04
Process	Elementa(komponenta) skata statusa pārvaldība
Pakalpojums	Elementa(komponenta) skata statusa pārvaldība

Apraksts:

Process “TA 09.02-04: Elementa(komponenta) skata statusa pārvaldība” ir paredzēts IT Risinājumā saglabāto Rakstu publikācijas statusu pārvaldībai.

Procesa dalībnieki:

Lietotājs (CAA)

Priekšnosacījumi procesa izpildei:

IT Risinājumā ir vismaz viens Elementa(komponenta) skats, kuram ir pieejama statusa maiņa;

Lietotājam ir tiesības IT Risinājumā mainīt Elementa(komponenta) skata statusu.

Iespējamie rezultāti:

- Pozitīvs rezultāts
Elementa(komponenta) skatam ir veikta aktuāla statusa maiņa.
- Negatīvs rezultāts
Process ir pārtraukts/atcelts.

Saistītie procesi:

- TA 09.02-01: Elementa(komponenta) skata izveide

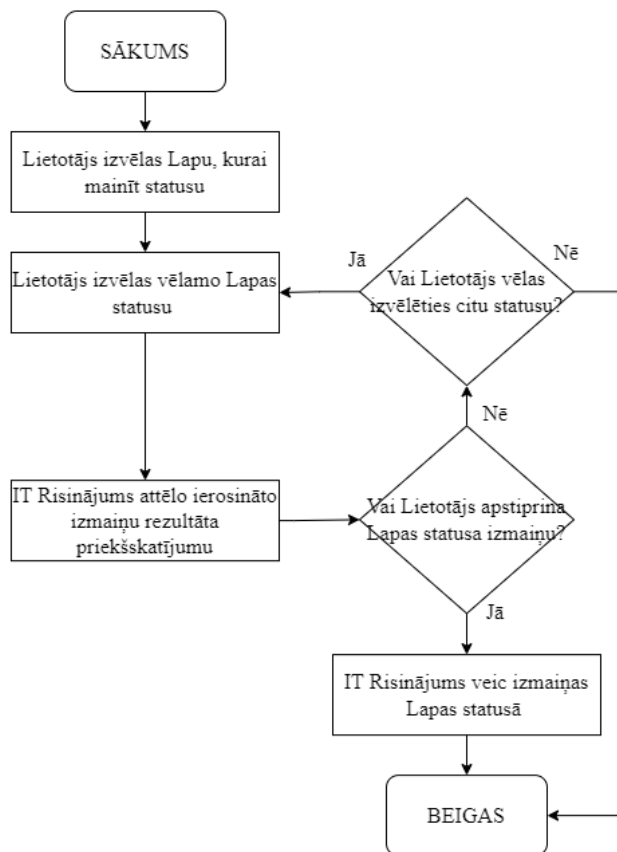

Modulis A10: Rēķini un statistika

Apraksts

Šajā modulī ir apkopotas funkcijas, kuras ir saistītas ar rēķinu sagatavošanu, maksājumu īstenošanu un uzskaiti IT Risinājumā.

TA 10.01-01: Pakalpojuma (cenu lapas pozīcijas) izveide

Procesa identifikators	TA 10.01-01
Process	Pakalpojuma (cenu lapas pozīcijas) izveide
Pakalpojums	Pakalpojuma (cenu lapas pozīcijas) izveide

Apraksts:

Šajā procesā tiek nodrošināta Ierakstu izveide IT Risinājumā par CAA sniegtiem pakalpojumiem. Ieraksti atveido CAA publisko maksas pakalpojumu cenrādi un satur papildus konfigurācijas parametrus IT Risinājumā sniegto pakalpojumu korektai nodrošināšanai un uzskaiti.

Procesa dalībnieki:

Lietotājs (CAA)

Priekšnosacījumi procesa izpildei:

Lietotājam ir tiesības IT Risinājumā izveidot Pakalpojumus (cenu lapas pozīcijas).

Iespējamie rezultāti:

- Pozitīvs rezultāts
IT Risinājumā tiek izveidots Ieraksts par Pakalpojumu (cenu lapas pozīcija).
- Negatīvs rezultāts
Process ir pārtraukts/atcelts.

Saistītie procesi:

- TA 10.01-02: Pakalpojuma (cenu lapas pozīcijas) labošana
- TA 10.01-03: Pakalpojuma (cenu lapas pozīcijas) slēgšana
- TA 10.06-01: Rēķina izveide

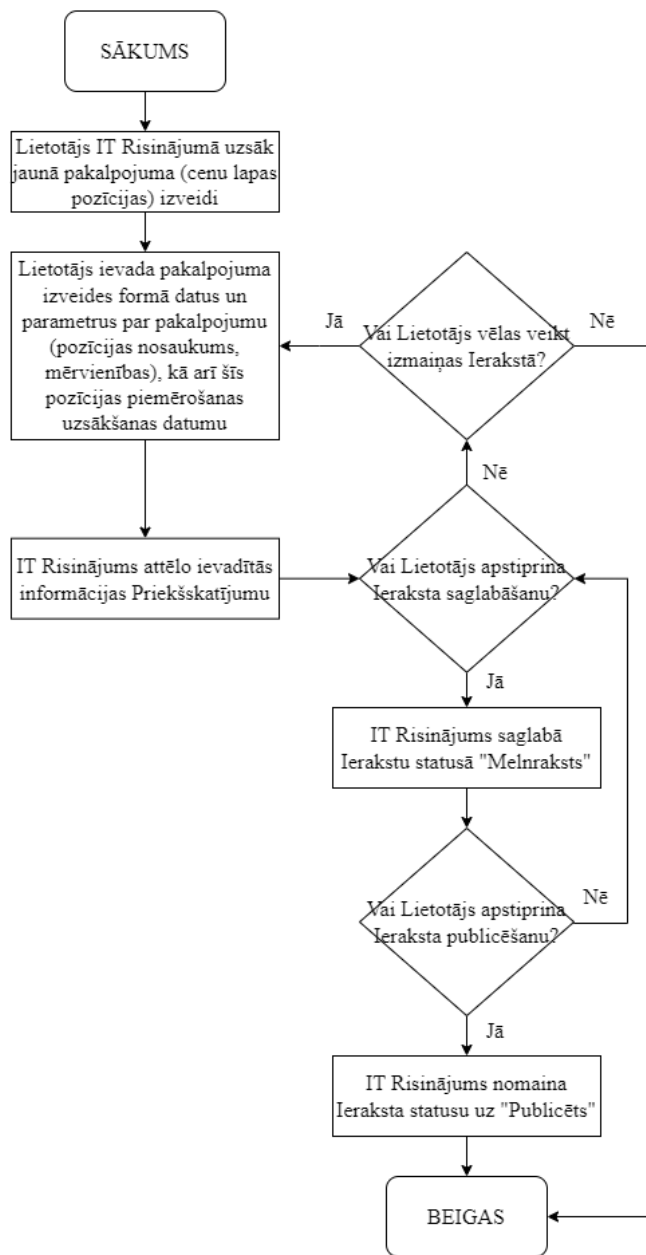

TA 10.01-02: Pakalpojuma (cenu lapas pozīcijas) labošana

Procesa identifikators	TA 10.01-02
Process	Pakalpojuma (cenu lapas pozīcijas) labošana
Pakalpojums	Pakalpojuma (cenu lapas pozīcijas) labošana

Apraksts:

Procesā “TA 10.01-02: Pakalpojuma (cenu lapas pozīcijas) labošana” nodrošina izmaiņu veikšanu publicētajā Pakalpojumā (cenu lapas pozīcijā).

Procesa dalībnieki:

Lietotājs (CAA)

Priekšnosacījumi procesa izpildei:

IT Risinājumā ir vismaz viens Pakalpojums (cenu lapas pozīcija), kurš ir pieejams rediģēšanai (Pakalpojumam jābūt ar statusu “publicēts”);

Lietotājam ir tiesības IT Risinājumā rediģēt Pakalpojumu (cenu lapas pozīciju).

Iespējamie rezultāti:

- Pozitīvs rezultāts
IT Risinājumā tiek izveidots Ieraksts ar atjauninātu Pakalpojumu (cenu lapas pozīciju).
- Negatīvs rezultāts
Process ir pārtraukts/atcelts.

Saistītie procesi:

- TA 10.01-01: Pakalpojuma (cenu lapas pozīcijas) izveide

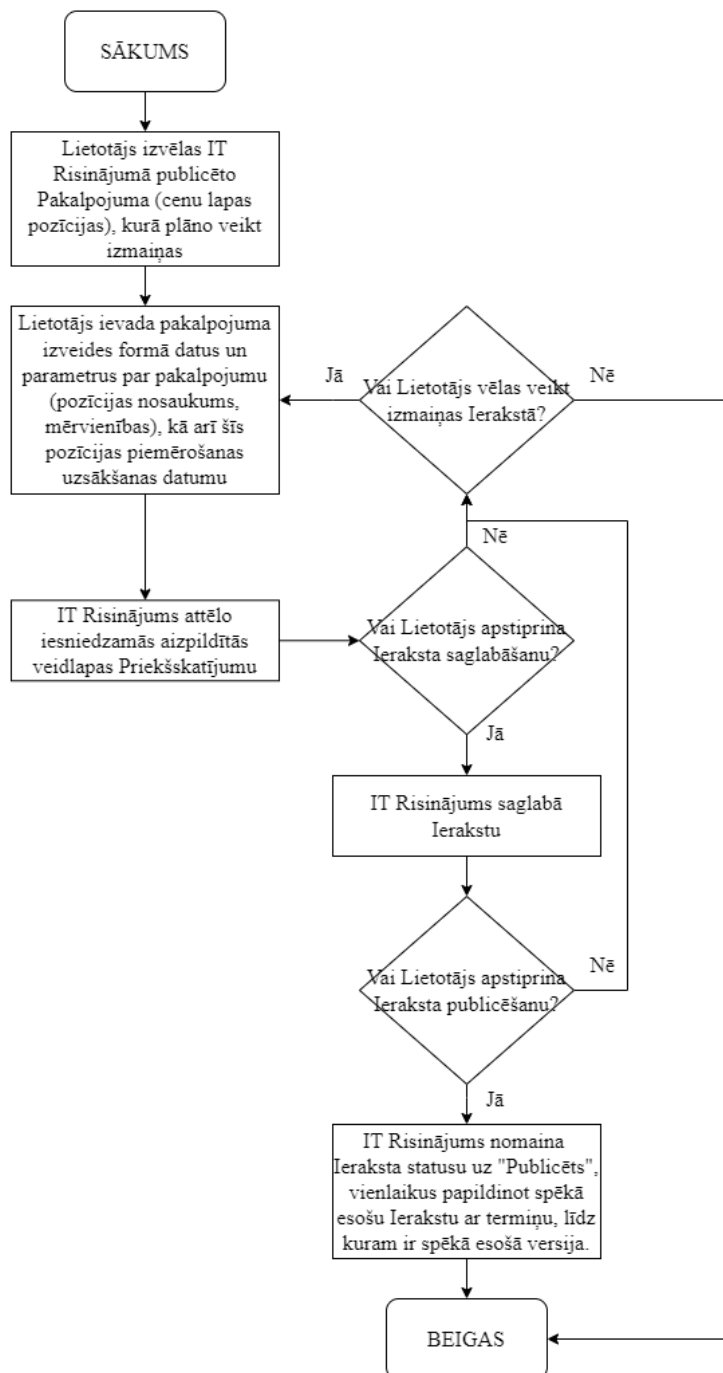

TA 10.01-03: Pakalpojuma (cenu lapas pozīcijas) slēgšana

Procesa identifikators	TA 10.01-03
Process	Pakalpojuma (cenu lapas pozīcijas) slēgšana
Pakalpojums	Pakalpojuma (cenu lapas pozīcijas) slēgšana

Apraksts:

Process “TA 10.01-03: Pakalpojuma (cenu lapas pozīcijas) slēgšana” nodrošina iespēju pārtraukt Pakalpojuma (cenu lapas pozīcijas) pielietošanu.

Procesa dalībnieki:

Lietotājs (CAA)

Priekšnosacījumi procesa izpildei:

IT Risinājumā ir vismaz viens Pakalpojums (cenu lapas pozīcija), kurš ir pieejams slēgšanai (Pakalpojumam jābūt ar statusu “Publicēts”);

Lietotājam ir tiesības IT Risinājumā slēgt Pakalpojumu (cenu lapas pozīciju).

Iespējamie rezultāti:

- Pozitīvs rezultāts
IT Risinājumā tiek izveidots Ieraksts Pakalpojumam (cenu lapas pozīcijai) par tā izmantošanas ierobežojumu.
- Negatīvs rezultāts
Process ir pārtraukts/atcelts.

Saistītie procesi:

- TA 10.01-01: Pakalpojuma (cenu lapas pozīcijas) izveide

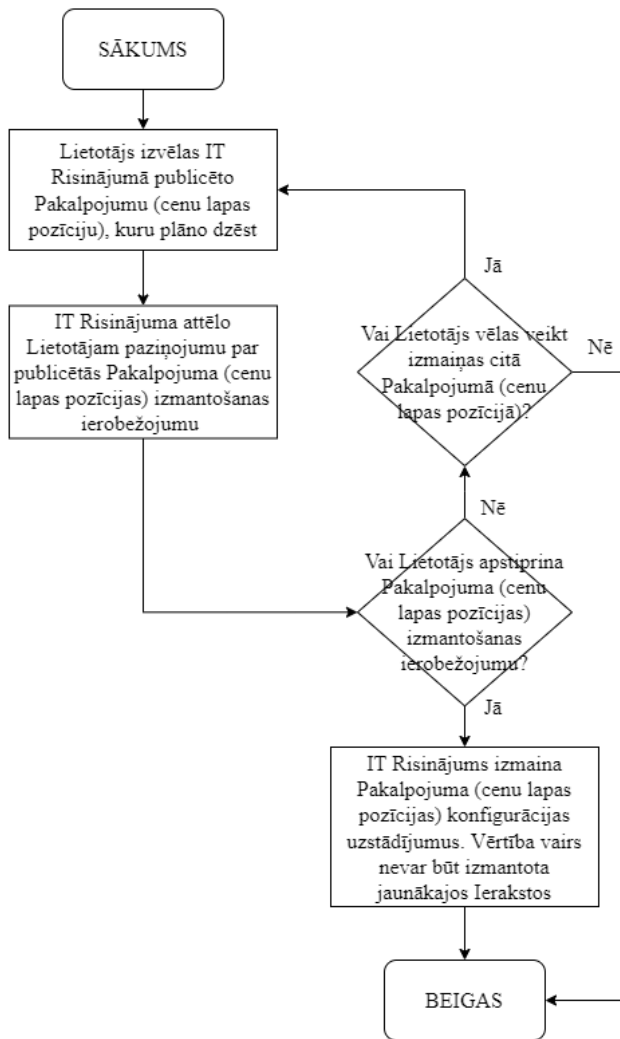

TA 10.02-01: Maksājumi

Procesa identifikators	TA 10.02-01
Process	Maksājumi
Pakalpojums	Maksājumi

Apraksts:

Process “TA 10.02-01: Maksājumi” apraksta vispārīgu kārtību, kā notiek maksājumu apstrādes process IT Risinājumā. Šajā procesā ir uzskaitītas pamatdarbības vai posmi un to secība, kas tiek īstenoti, lai IT Risinājumā tiktu izveidots ieraksts par apmaksas veikšanu, kas kalpo par pamatojumu Pakalpojuma sniegšanai. Maksājumu process ir sadalīts divās plūsmās, kurās aprakstīta darbību secību atkarībā no maksājuma nosacījumiem: priekšapmaksas vai pēcapmaksas.

Procesa dalībnieki:

Lietotājs, Lietotājs (CAA)

Priekšnosacījumi procesa izpildei:

IT Risinājumā ir vismaz viens spēkā esošs un nopublicēts Pakalpojums (cenu lapas pozīcija) un vismaz viens izveidots Rēķins attiecīgajam Pakalpojumam.

Iespējamie rezultāti:

- Pozitīvs rezultāts
IT Risinājumā tiek izveidots Ieraksts par Pakalpojuma (Rēķina) apmaksu.
- Negatīvs rezultāts
Process ir pārtraukts/atcelts. Ieraksts par veikto Pakalpojuma (Rēķina) apmaksu netiek izveidots.

Saistītie procesi:

- TA 10.01-01: Pakalpojuma (cenu lapas pozīcijas) izveide
- TA 10.06-01: Rēķina izveide
- TA 10.05-01: Maksājumu pieņemšana klātienē un uzskaitē

- TA 10.05-02: Maksājumi ar pārskaitījumiem
- TA 10.05-03: Maksājumi tiešsaistē
- TA 10.06-01: Rēķina izveide

Maksājumi

TA 10.02-01

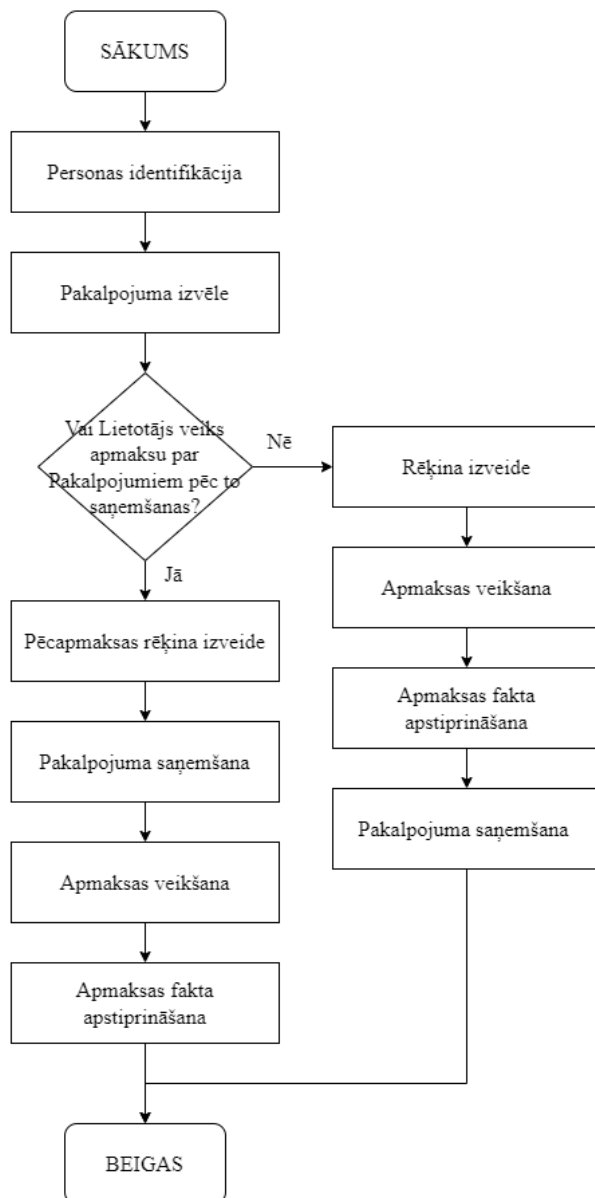

v_46_a

TA 10.05-01: Maksājumu pieņemšana klātienē un uzskaitē

Procesa identifikators	TA 10.05-01
Process	Maksājumu pieņemšana klātienē un uzskaitē
Pakalpojums	Maksājumu pieņemšana klātienē

Procesā “TA 10.05-01: Maksājumu pieņemšana klātienē un uzskaitē” Lietotājs (CAA) pieņem maksājumus klātienē no fiziskām un juridiskām personām, izmantojot bezskaidras naudas norēķinus ar bankas maksājumu kartēm. Procesa ietvaros Lietotājs (CAA) identificē pakalpojuma saņēmēju un pakalpojumus par kuriem tiek veikta apmaksa. Pēc apmaksas veikšanas Lietotājs (CAA) veic Ierakstu IT Risinājumā par tiem pakalpojumiem un rēķiniem, par kuriem tika veikta apmaksa.

Procesa dalībnieki:

Lietotājs, Lietotājs (CAA)

Priekšnosacījumi procesa izpildei:

Persona ierodas veikt maksājumu klātienē.

IT Risinājumā ir vismaz viens spēkā esošs un nopublicēts Pakalpojums (cenu lapas pozīcija) un vismaz viens izveidots Rēķins attiecīgajam Pakalpojumam.

Iespējamie rezultāti:

- Pozitīvs rezultāts
IT Risinājumā tiek izveidots Ieraksts par Pakalpojuma (Rēķina) apmaksu.
- Negatīvs rezultāts
Process ir pārtraukts / atcelts. Pakalpojums (Rēķins) nav apmaksāts.

Saistītie procesi:

- TA 10.06-01: Rēķina izveide

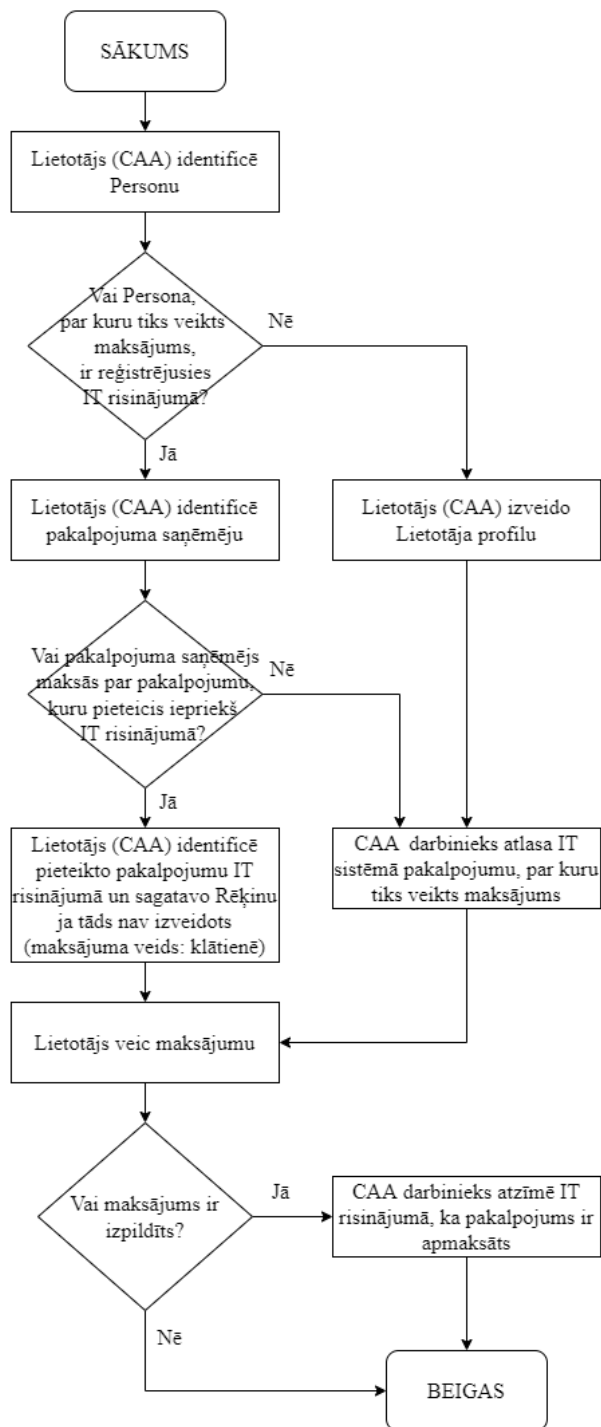

v_41_a / v_47_a

TA 10.05-02: Maksājumi ar pārskaitījumiem

Procesa identifikators	TA 10.05-02
Process	Maksājumi ar pārskaitījumiem
Pakalpojums	Maksājumi ar pārskaitījumiem

Apraksts:

“TA 10.05-02: Maksājumi ar pārskaitījumiem” process apraksta darbību secību, kuras ir jāveic vairākām personām procesā “TA 10.02-01: Maksājumi” , ja Lietotājs izvēlas veikt maksājumu par saņemtiem pakalpojumiem ar naudas pārskaitījumu. Šajā procesā apstiprinājumu par apmaksas veikšanu IT Risinājumā ievada Lietotājs (CAA), pamatojoties uz datiem no Valsts Kases par veiktiem maksājumiem. Lietotāja (CAA) veiktais apstiprinājums IT Risinājumā iniciē Pakalpojuma sniegšanu saņēmējam. Procesu uzsāk Lietotājs (CAA) saskaņā ar dienas plānu (darba pienākumi), pēc paša iniciatīvas, pēc citu Lietotāju (CAA) lūguma.

Procesa dalībnieki:

Lietotājs, Lietotājs (CAA)

Priekšnosacījumi procesa izpildei:

IT Risinājumā ir vismaz viens spēkā esošs un nopublicēts Pakalpojums (cenu lapas pozīcija) un vismaz viens izveidots Rēķins attiecīgajam Pakalpojumam.

Iespējamie rezultāti:

- Pozitīvs rezultāts
Maksājums ir izpildīts veiksmīgi.
IT Risinājumā tiek izveidots Ieraksts par Pakalpojuma (Rēķina) apmaksu.
- Negatīvs rezultāts
Process ir pārtraukts / atcelts. Pakalpojums (Rēķins) nav apmaksāts.

Saistītie procesi:

- TA 10.06-01: Rēķina izveide



TA 10.05-03: Maksājumi tiešsaistē

Procesa identifikators	TA 10.05-03
Process	Maksājumi tiešsaistē
Pakalpojums	Maksājumi tiešsaistē

Apraksts:

Process “TA 10.05-03: Maksājumi tiešsaistē” ir palīgprocess, kurš nodrošina tiešsaistes maksājumus. Veiksmīgi izpildītā maksājuma gadījumā IT Risinājumā tiek veikts Ieraksts par apmaksas veikšanu.

Procesa dalībnieki:

Lietotājs

Priekšnosacījumi procesa izpildei:

IT Risinājumā ir vismaz viens spēkā esošs un nopublicēts Pakalpojums (cenu lapas pozīcija) un vismaz viens izveidots Rēķins attiecīgajam Pakalpojumam.

Iespējamie rezultāti:

- Pozitīvs rezultāts
Maksājums ir izpildīts veiksmīgi. IT Risinājumā tiek veikts Ieraksts pie attiecīgā Rēķina (vai vairākiem Rēķiniem) par apmaksu.
- Negatīvs rezultāts
Process ir pārtraukts / atcelts. Maksājums tiešsaistē nav veikts. IT Risinājumā netiek izveidots Ieraksts par Pakalpojums (Rēķina) apmaksu.

Saistītie procesi:

- TA 10.05-03: Maksājumi tiešsaistē

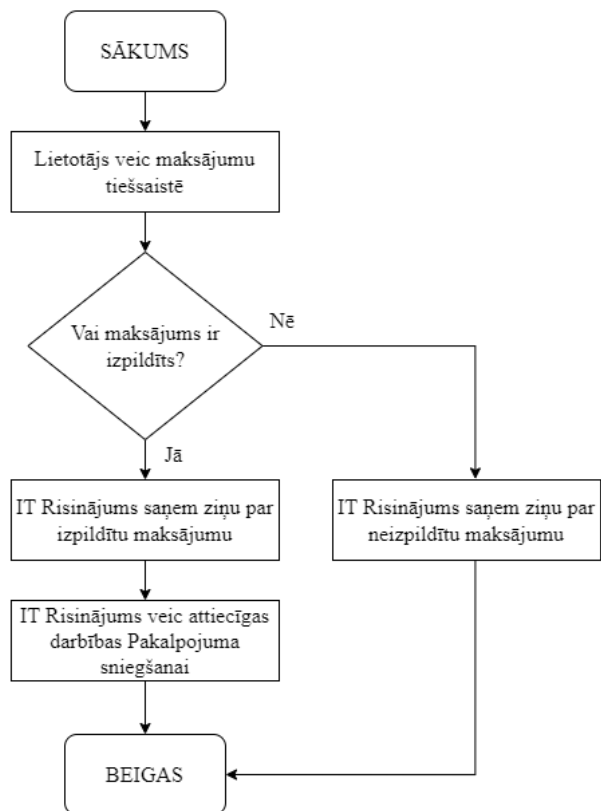

TA 10.06-01: Rēķina izveide

Procesa identifikators	TA 10.06-01
Process	Rēķina izveide
Pakalpojums	Rēķina izveide

Apraksts:

Process “TA 10.06-01: Rēķina izveide” ir universāls process IT Risinājumā. Šī procesa uzdevums ir sagatavot Rēķinu noteiktam pakalpojumu saņēmējam par pakalpojumiem. Rēķina sagatavošanas procesu par iniciēt IT Risinājums tā automatizācijas procesi vai apakšdarbības procesos), Lietotājs piesakot (CAA sniegtos) pakalpojumus IT Risinājumā vai klātienē.

Procesa dalībnieki:

Lietotājs, Lietotājs(CAA)

Priekšnosacījumi procesa izpildei:

Lietotājam (pakalpojuma saņēmējam) ir jābūt identificējamam IT Risināju

Iespējamie rezultāti:

- Pozitīvs rezultāts
IT Risinājumā tiek izveidots Rēķins, kurš piesaistīts Pakalpojuma saņēmējam un satur datus par sniegtiem vai pieprasītiem Pakalpojumiem.
- Negatīvs rezultāts
Process ir pārtraukts/atcelts. Rēķins netiek izveidots.

Saistītie procesi:

- TA 10.01-01: Pakalpojuma (cenu lapas pozīcijas) izveide
- TA 10.05-01: Maksājumu pieņemšana klātienē un uzskaitē
- TA 10.05-02: Maksājumi ar pārskaitījumiem
- TA 10.05-03: Maksājumi tiešsaistē
- Procesi, kas ir izveido Rēķina pozīciju

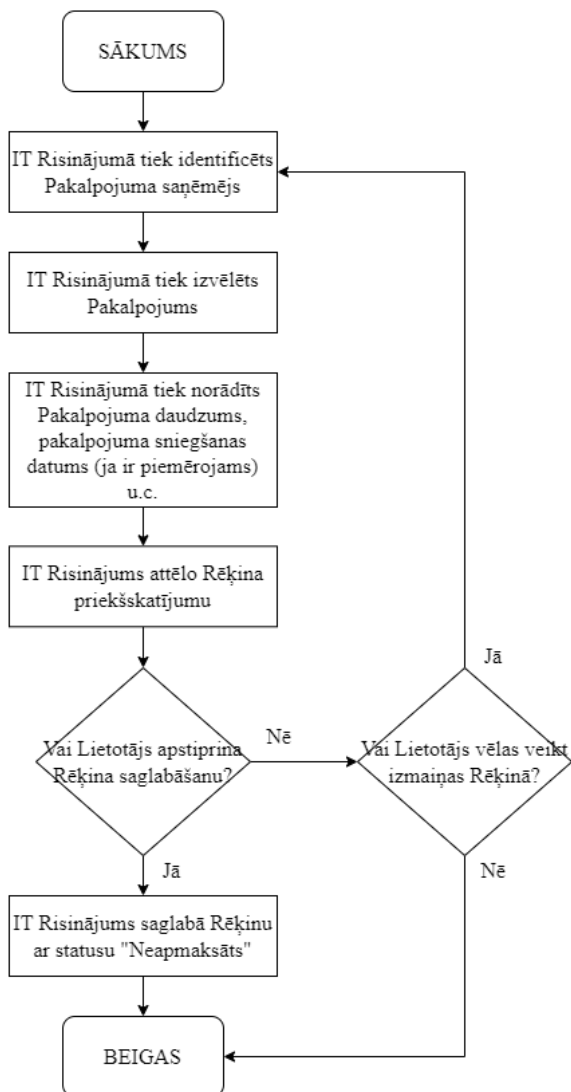

TA 10.07-00: Naudas atgriešana pēc CAA ierosinājuma

Procesa identifikators	TA 10.07-00
Process	Naudas atgriešana pēc CAA ierosinājuma
Pakalpojums	Naudas atgriešana pēc CAA ierosinājuma

Apraksts:

Process “TA 10.07-00: Naudas atgriešana pēc CAA ierosinājuma” apraksta darbības, kuras tiek īstenotas, ja Lietotājs (CAA) apstrādājot informāciju par ienākošiem maksājumiem konstatē kļūdaini veiktos maksājumus.

Procesa dalībnieki:

Lietotājs (CAA)

Priekšnosacījumi procesa izpildei:

Ir pieejama informācija par saņemtiem maksājumiem.

Iespējamie rezultāti:

- Pozitīvs rezultāts
Tiek veikta naudas atmaksa uz Personas kontu. IT Risinājumā tiek veiktas atzīmes par attiecīgi anulētiem pakalpojumiem.
- Negatīvs rezultāts
Process ir pārtraukts/atcelts.

Saistītie procesi:

- TA 10.05-02: Maksājumi ar pārskaitījumiem

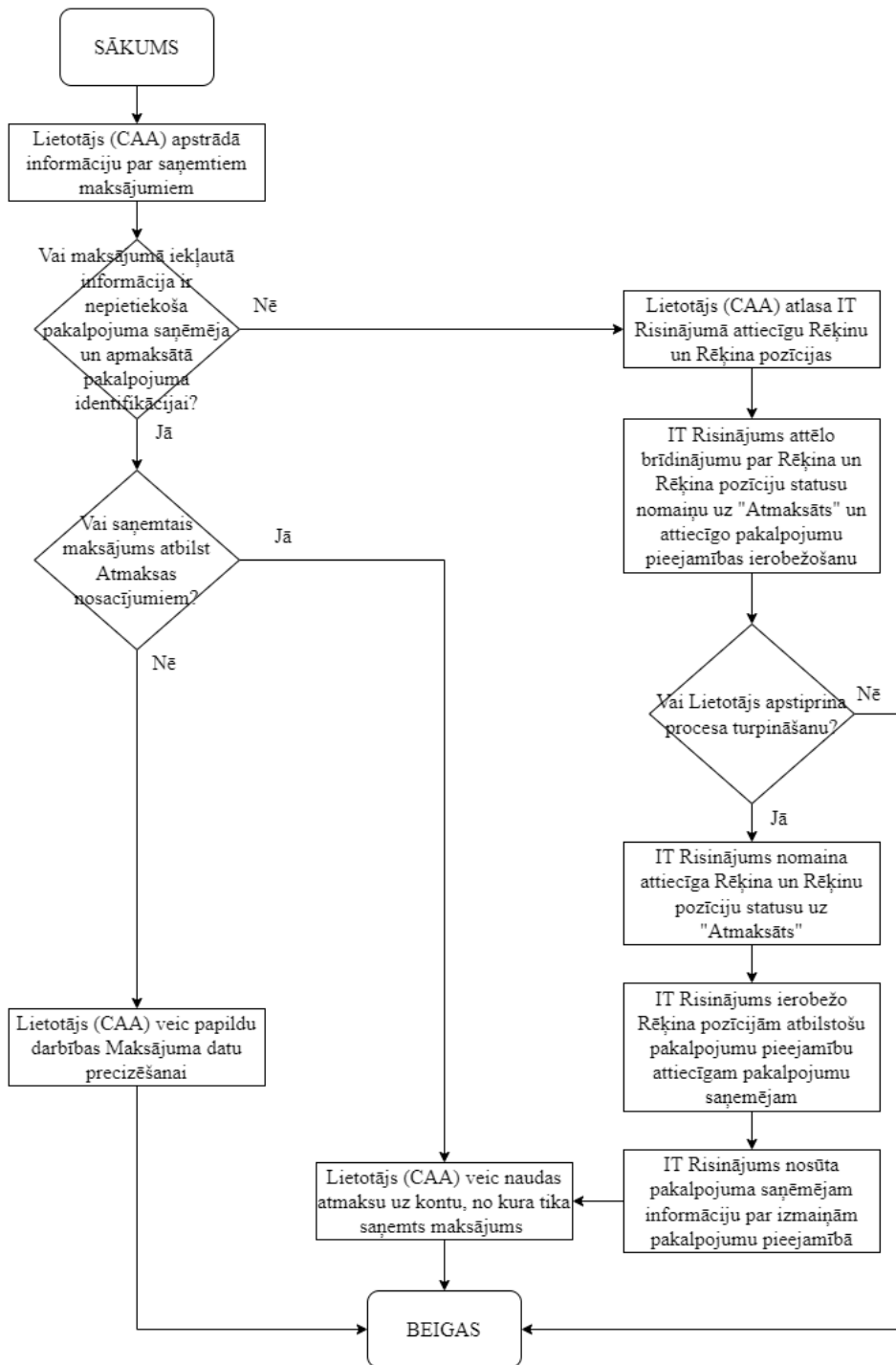

v_46_a / v_52_a

TA 10.08-00: Naudas atgriešana pēc klienta ierosinājuma

Procesa identifikators	TA 10.08-00
Process	Naudas atgriešana pēc klienta ierosinājuma
Pakalpojums	Naudas atgriešana pēc klienta ierosinājuma

Apraksts:

Procesā “TA 10.08-00: Naudas atgriešana pēc klienta ierosinājuma” IT Risinājuma Lietotājs sagatavo pieteikumu naudas atgriešanai, un Lietotājs (CAA) veic šī dokumenta izskatīšanu un pieņem Lēmumu. Pozitīvā Lēmuma (Naudas atgriešanas pieprasījuma apstiprināšana) gadījumā tiek īstenota naudas atgriešana.

Process sastāv no 3 apakšprocesiem:

- TA 10.08-00-A: Naudas atgriešanas pieprasījuma iesnieguma sagatavošana
- TA 10.08-00-B: Iesnieguma par naudas atgriešanu izskatīšana un lēmuma pieņemšana
- TA 10.08-00-C: Lēmuma par naudas atgriešanu īstenošana

Procesa dalībnieki:

Lietotājs, Lietotājs (CAA)

Priekšnosacījumi procesa izpildei:

Nav konstatēti.

Iespējamie rezultāti:

- Pozitīvs rezultāts
IT Risinājumā ir pieejams Lēmums par Atmaksas veikšanu, kā arī ir īstenota attiecīgā darbība. Lēmums var būt pozitīvs vai negatīvs.
- Negatīvs rezultāts
Process ir pārtraukts/atcelts.

Saistītie procesi:

- Nav konstatēti.

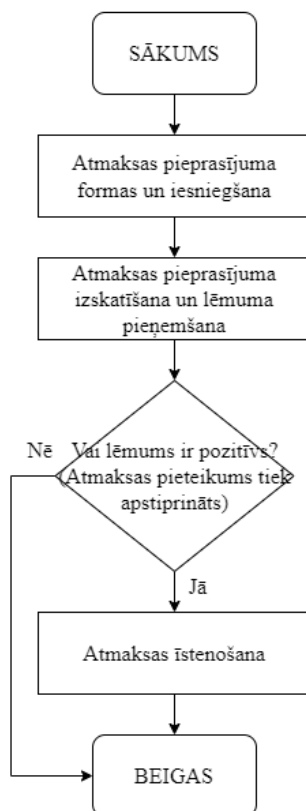

TA 10.08-00-A: Naudas atgriešanas pieprasījuma iesnieguma sagatavošana

Procesa identifikators	TA 10.08-00-A
Process	Naudas atgriešanas pieprasījuma iesnieguma sagatavošana
Pakalpojums	Naudas atgriešana pēc klienta ierosinājuma

Apraksts:

Apakšprocess “TA 10.08-00-A: Naudas atgriešanas pieprasījuma iesnieguma sagatavošana” ir pirmā daļa no procesa “TA 10.08-00: Naudas atgriešana pēc klienta ierosinājuma”. Šajā apakšprocesā Lietotājs aizpilda attiecīgu veidlapu un iesniedz Iesniegumu IT Risinājumā turpmākai izskatīšanai no CAA puses.

Procesa dalībnieki:

Lietotājs

Priekšnosacījumi procesa izpildei:

Nav konstatēti.

Iespējamie rezultāti:

- Pozitīvs rezultāts
Iesniegums ir iesniegts apstrādei IT Risinājumā.
- Negatīvs rezultāts
Process ir pārtraukts/atcelts.

Saistītie procesi:

- TA 10.02-01: Maksājumi
- TA 13.04-01: Paziņojumu apstrāde

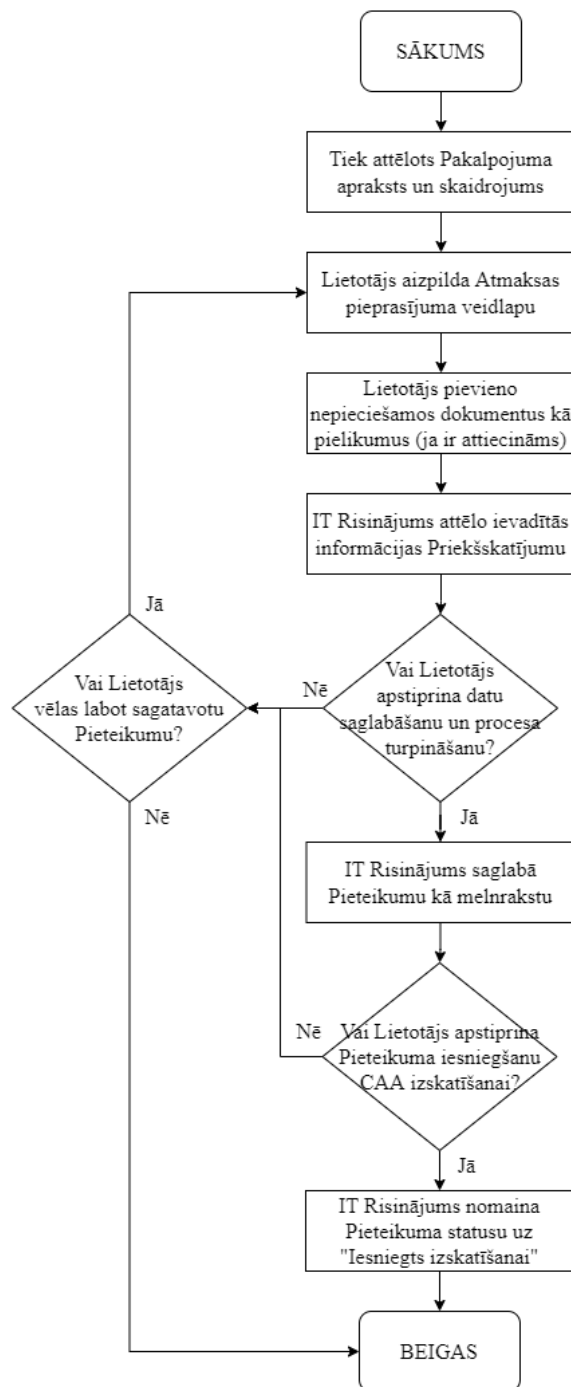

TA 10.08-00-B: Iesnieguma par naudas atgriešanu izskatīšana un lēmuma pieņemšana

Procesa identifikators	10.08-00-B
Process	Iesnieguma par naudas atgriešanu izskatīšana un lēmuma pieņemšana
Pakalpojums	Naudas atgriešana pēc klienta ierosinājuma

Apraksts:

Apakšprocess “TA 10.08-00-B: Iesnieguma par naudas atgriešanu izskatīšana un lēmuma pieņemšana” ir otrā daļa no procesa “TA 10.08-00: Naudas atgriešana pēc klienta ierosinājuma”.

Procesa dalībnieki:

Lietotājs (CAA), Lietotājs

Priekšnosacījumi procesa izpildei:

Lietotājam ir tiesības IT Risinājumā izskatīt Iesniegumus par naudas atgriešanu.

Iespējamie rezultāti:

- Pozitīvs rezultāts
IT Risinājumā ir pieejams Lēmums par izskatītu Iesniegumu. Lēmums var būt pozitīvs vai negatīvs.
- Negatīvs rezultāts
Process ir pārtraukts/atcelts.

Piezīme: IT Risinājumā iestrādātiem algoritmiem ir jāveicina procesa pabeigšana ar pozitīvu rezultātu.

Saistītie procesi:

- TA 10.08-00-A: Naudas atgriešanas pieprasījuma iesnieguma sagatavošana
- TA 13.04-01: Paziņojumu apstrāde
- TA 10.08-00-C: Lēmuma par naudas atgriešanu īstenošana

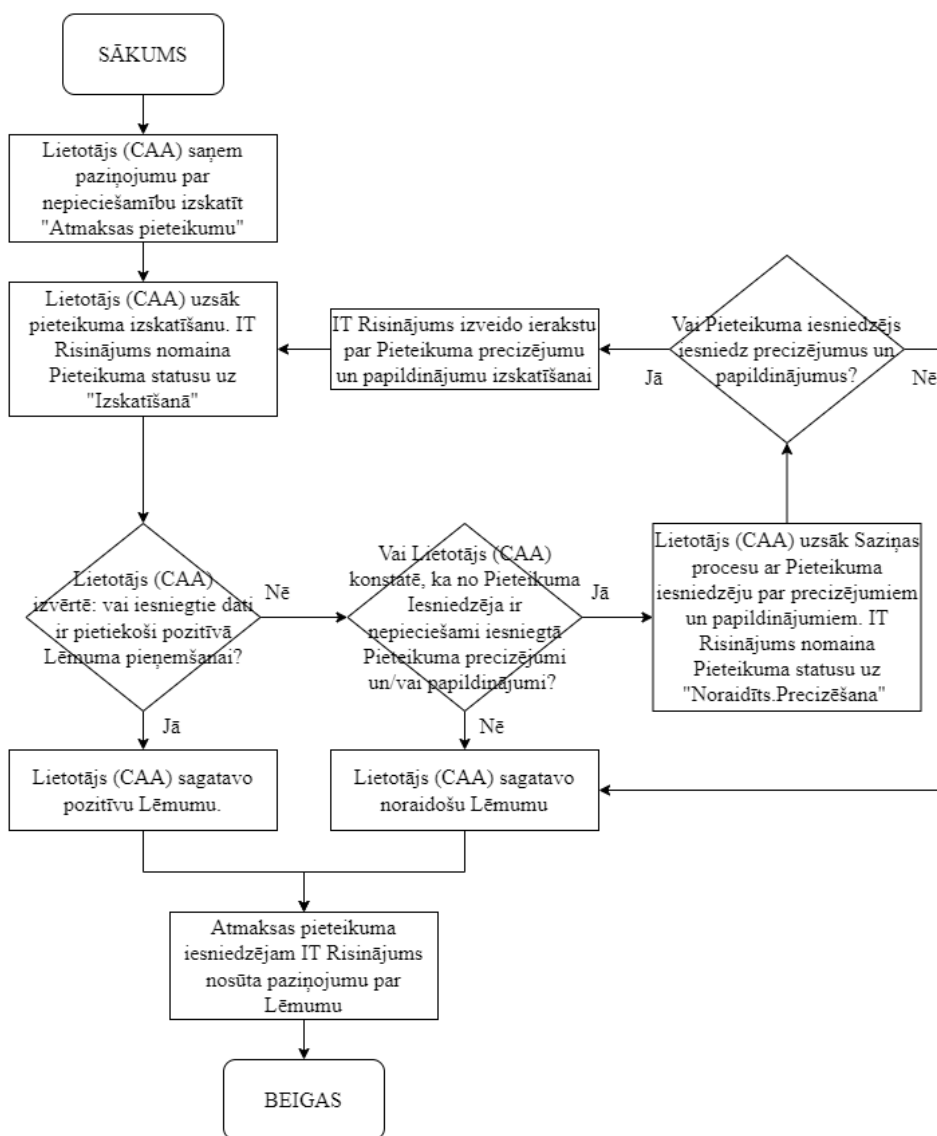

TA 10.08-00-C: Lēmuma par naudas atgriešanu īstenošana

Procesa identifikators	10.08-00-C
Process	Lēmuma par naudas atgriešanu īstenošana
Pakalpojums	Naudas atgriešana pēc klienta ierosinājuma

Apraksts:

Apakšprocess “TA 10.08-00-C: Lēmuma par naudas atgriešanu īstenošana” ir noslēguma daļa no procesa “TA 10.08-00: Naudas atgriešana pēc klienta ierosinājuma”.

Procesa dalībnieki:

Lietotājs (CAA)

Priekšnosacījumi procesa izpildei:

Apakšprocesa “TA 10.08-00-B: Iesnieguma par naudas atgriešanu izskatīšana un lēmuma pieņemšana” izpilde ar pozitīvu rezultātu un pozitīvu Lēmumu.

Iespējamie rezultāti:

- Pozitīvs rezultāts
IT Risinājumā ir pieejama informācija par Lēmumu, un ir atzīmes par tā īstenošanu.
- Negatīvs rezultāts
Process ir pārtraukts/atcelts.

Piezīme: IT Risinājumā iestrādātiem algoritmiem ir jāveicina procesa pabeigšana ar pozitīvu rezultātu.

Saistītie procesi:

- TA 10.08-00-B: Iesnieguma par naudas atgriešanu izskatīšana un lēmuma pieņemšana

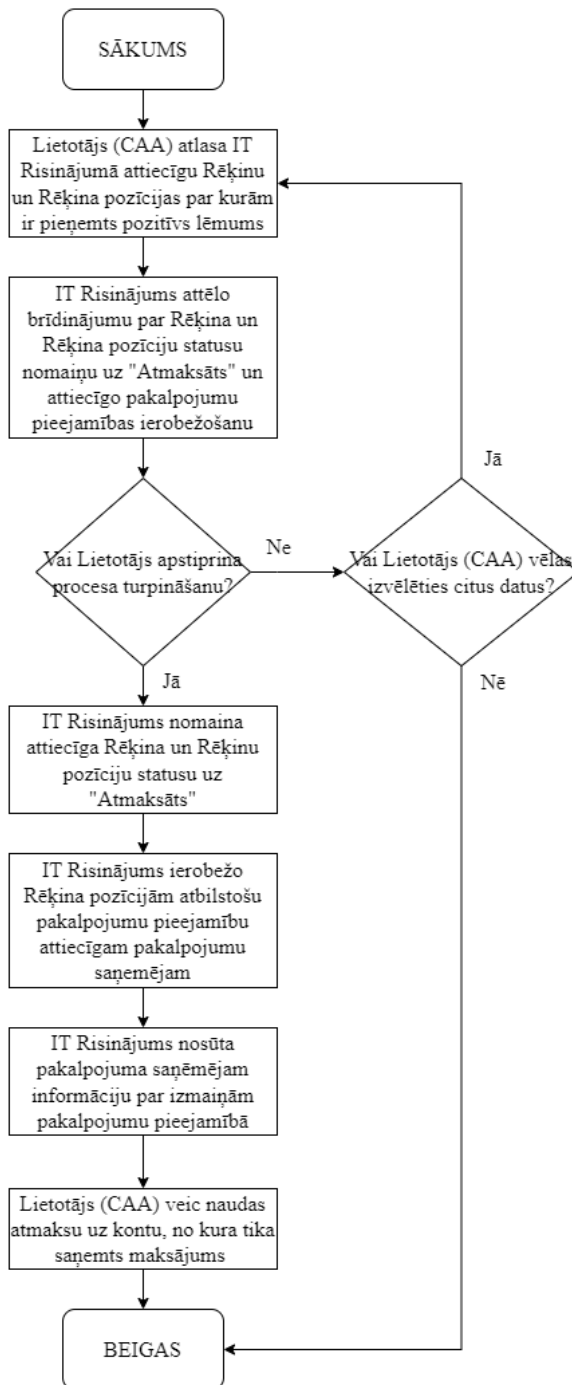

Modulis A11: Piekļuves tiesības

Apraksts

Modulis A11: Piekļuves tiesības ir viens no palīgmoduļiem, kura uzdevums ir pārvaldīt Lietotāju piekļuvi atsevišķiem procesiem vai darbībām. Ar piekļuves tiesību pārvaldību var tikt nodrošināta papildus lomu (skat. procesu "TA 00.01-54: Lietotāju lomu pārvaldība") īstenošana IT Risinājumā.

TA 11.01-04: Piekļuves tiesību pārvaldība

Procesa identifikators	TA 11.01-04
Process	Piekļuves tiesību pārvaldība
Pakalpojums	Piekļuves tiesību pārvaldība

Apraksts:

Procesā “TA 11.01-04: Piekļuves tiesību pārvaldība” IT Risinājuma Administrators nosaka (pārvalda) individuālu lietotāju vai lietotāju grupu piekļuves tiesības procesiem un pakalpojumiem.

Procesa dalībnieki:

Administrators

Priekšnosacījumi procesa izpildei:

Lietotājam ir tiesības IT Risinājumā īstenot piekļuves tiesību pārvaldību.

Iespējamie rezultāti:

- Pozitīvs rezultāts
IT Risinājumā tiek saglabāti piekļuves tiesību uzstādījumi.
- Negatīvs rezultāts
Process ir pārtraukts/atcelts.

Saistītie procesi:

- TA 00.01-01: IT Risinājuma lietotāju reģistrācija
- TA 00.01-54: Lietotāju lomu pārvaldība

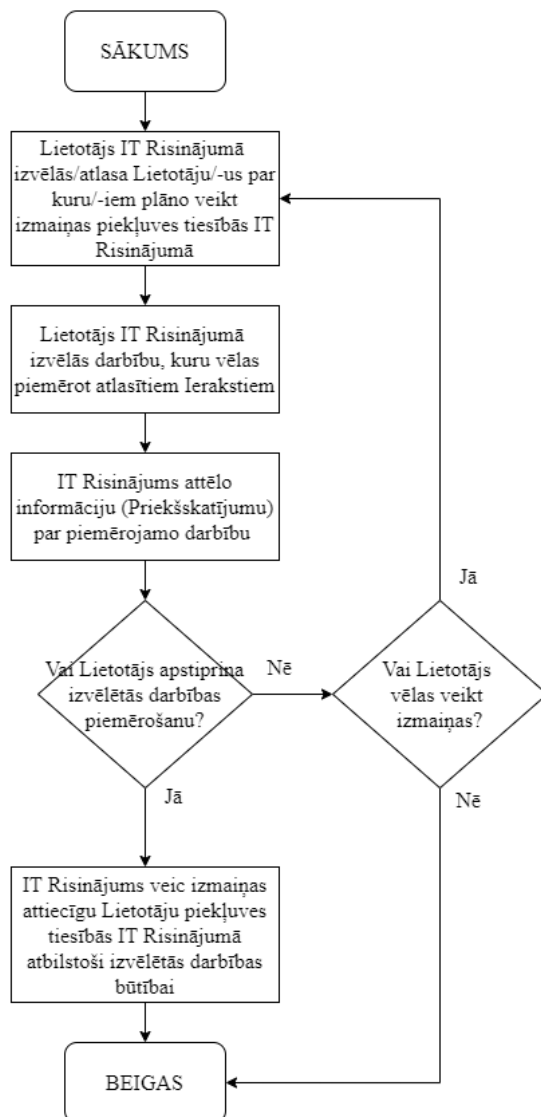

Modulis A12: Dokumentu veidnes

Apraksts

Modulis A12: Dokumentu veidnes ir palīgmodulis, ar kura palīdzību tiek pārvaldīts IT Risinājuma izveidotu dokumentu izskats (informācijas tvērumi, izkārtojums, formatējums, grafiskie elementi u.c.). Ar konfigurācijas uzstādījumu palīdzību tiek kontrolēta veidņu izmantošana attiecīgajos procesos.

TA 12.01-01: Jaunās veidnes izveide

Procesa identifikators	TA 12.01-01
Process	Jaunās veidnes izveide
Pakalpojums	Jaunās veidnes izveide

Apraksts:

Procesā “TA 12.01-01: Jaunās veidnes izveide” tiek izveidota jauna dokumenta Veidne, kuru turpmāk izmantos IT Risinājumā sniegtajos pakalpojumos.

Procesa dalībnieki:

Lietotājs (CAA)

Priekšnosacījumi procesa izpildei:

Lietotājam ir tiesības IT Risinājumā izveidot Veidnes.

Iespējamie rezultāti:

- Pozitīvs rezultāts
IT Risinājumā ir izveidota jauna Veidne.
- Negatīvs rezultāts
Process ir pārtraukts/atcelts.

Saistītie procesi:

- TA 12.01-05: Veidņu pielietošanas konfigurācija

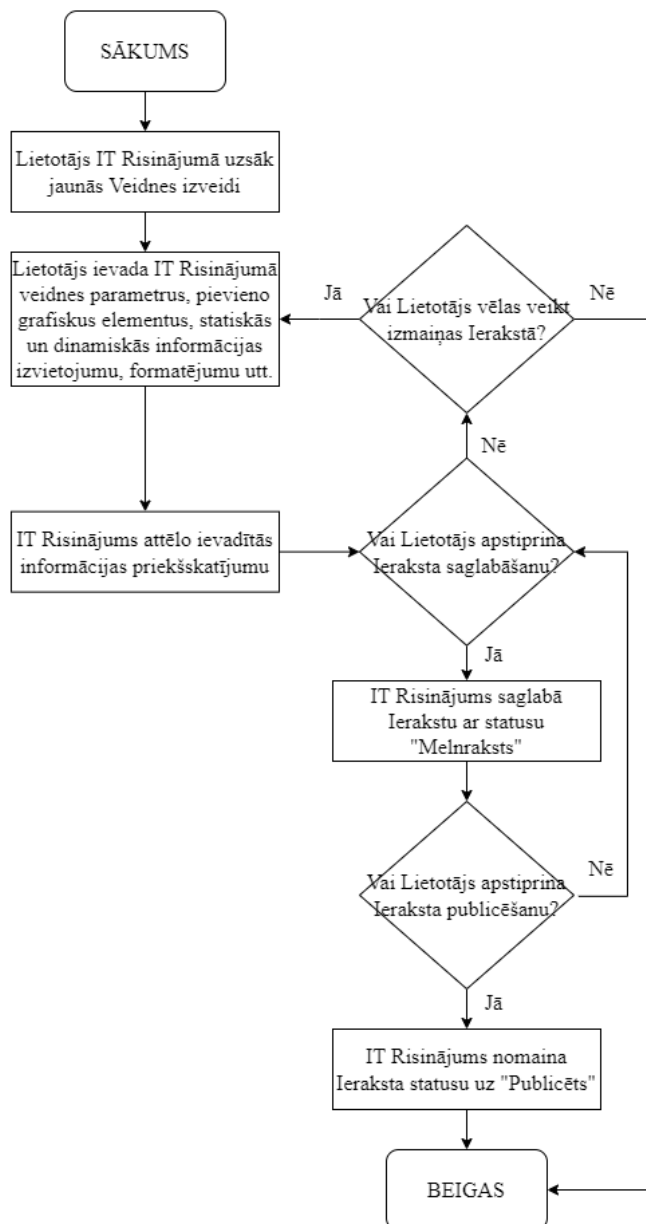

TA 12.01-02: Veidnes labošana

Procesa identifikators	TA 12.01-02
Process	Veidnes labošana
Pakalpojums	Veidnes labošana

Apraksts:

Procesā “TA 12.01-02: Veidnes labošana” tiek ieviestas izmaiņas publicētajā veidnē.

Procesa dalībnieki:

Lietotājs (CAA)

Priekšnosacījumi procesa izpildei:

IT Risinājumā ir vismaz viena Veidne, kura ir pieejama rediģēšanai;

Lietotājam ir tiesības IT Risinājumā rediģēt Veidni.

Iespējamie rezultāti:

- Pozitīvs rezultāts
IT Risinājumā tiek izveidots Ieraksts ar atjauninātu Veidni.
- Negatīvs rezultāts
Process ir pārtraukts/atcelts.

Saistītie procesi:

- TA 12.01-01: Jaunās veidnes izveide
- TA 12.01-05: Veidņu pielietošanas konfigurācija

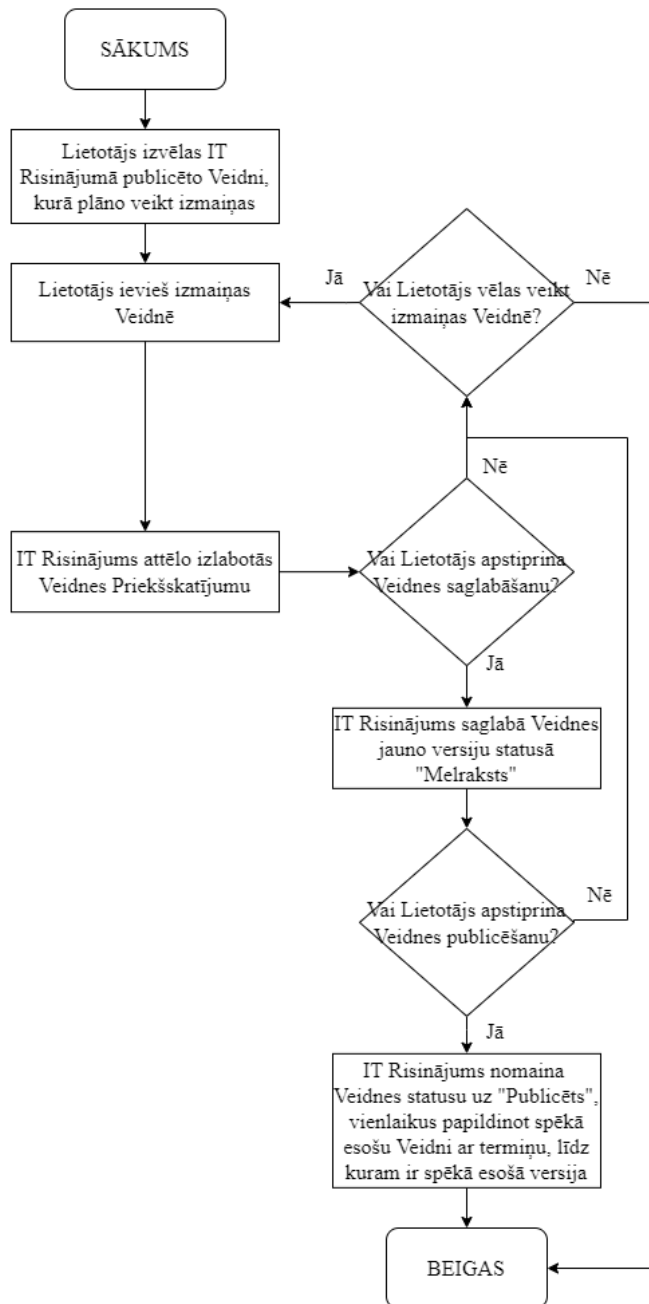

TA 12.01-05: Veidņu pielietošanas konfigurācija

Procesa identifikators	TA 12.01-05
Process	Veidņu pielietošanas konfigurācija
Pakalpojums	Veidņu pielietošanas konfigurācija

Apraksts:

Šajā procesā Lietotājs veic IT Risinājuma konfigurāciju, nosakot, kuras no Veidnēm tiks izmantotas Pakalpojumu nodrošināšanā un būs pieejamas citiem lietotājiem pārējos procesos.

Procesa dalībnieki:

Lietotājs (CAA)

Priekšnosacījumi procesa izpildei:

IT Risinājumā ir vismaz viena Veidne, kura ir pieejama izmantošanai.

Lietotājam ir tiesības IT Risinājumā veikt veidņu pielietošanas konfigurāciju.

Iespējamie rezultāti:

- Pozitīvs rezultāts
IT Risinājumā tiek saglabātas izmaiņas Veidņu pielietošanas konfigurācijā.
- Negatīvs rezultāts
Process ir pārtraukts/atcelts.

Saistītie procesi:

- TA 12.01-01: Jaunās veidnes izveide
- TA 12.01-02: Veidnes labošana

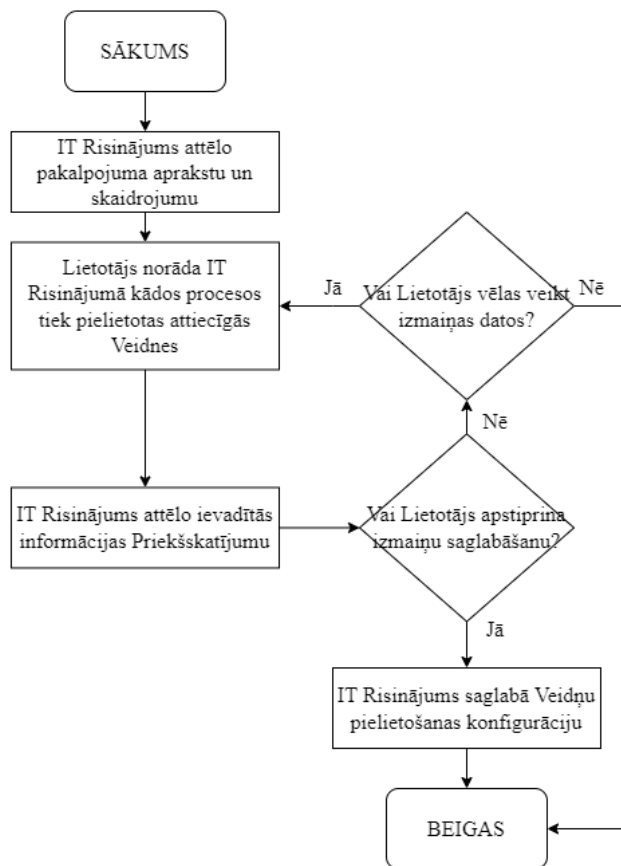

Modulis A13: Ziņojumi un sarakstes

Apraksts

Šajā modulī tiek īstenoti procesi, kas ir attiecināmi uz ziņapmaiņu IT Risinājumā. Atkarībā no ziņu plūsmas ir identificēti šādi ziņapmaiņas veidi:

- Sistēmas paziņojumi no IT Risinājuma konkrētam Lietotājam:
 - Paziņojumi par iniciētiem, izpildē esošiem un pabeigtiem uzdevumiem;
 - Regulārās ziņas par termiņiem, atgādinājumi par termiņu tuvošanos utt.
- Ziņapmaiņu starp Lietotāju (CAA) un konkrētu Lietotāju;
- Ziņu listes paziņojumi;
- Pa pastu saņemto iesniegumu apstrāde.

Ziņapmaiņā ir izdalīti šādi ziņu veidi:

- Ziņa – individuālā ziņa konkrētam IT Risinājuma lietotājam;
- Sistēmas ziņa – ziņu apakšveids, kuru nosūta (sagatavo) IT Risinājums kā informāciju par kādu notikumu vai izpildīto darbību tajā. Piemēram: informācija par statusa maiņu iesniegumam, atgādinājums par dokumenta derīguma termiņa tuvošanos u.c.
- Paziņojums – īpašs ziņas veids, kurš paredz papildus darbību īstenošanu, atgriezeniskās saites īstenošanu, lēmuma pieņemšanu līdz noteiktam termiņam.

Informācija par jaunu ziņu var būt sniegta dažādos veidos:

- ar E-pasta palīdzību,
- caur IT Risinājumu,
- ar SMS palīdzību,
- citos veidos.

Tas, kādā veidā un kāda gadījumā konkrētā satura/rakstura ziņas tiek piegādātas lietotājam, ir jābūt nosakāmam ar IT Risinājuma konfigurācijas palīdzību un/vai individuālām Lietotāja (vai Klienta) profila uzstādījumiem.

Apakšmodulis TA 13.01: Individuālās ziņas

Individuālās ziņas nodrošina ziņapmaiņu starp IT Risinājuma lietotājiem. Individuālās ziņas ir raksturīgas ar to, ka to saturu veido lietotājs.

TA 13.01-01: Ziņas sagatavošana un nosūtīšana

Procesa identifikators	TA 13.01-01
Process	Ziņas sagatavošana un nosūtīšana
Pakalpojums	Ziņas sagatavošana un nosūtīšana

Apraksts:

Šis process nodrošina individuālās ziņas sagatavošanu un nosūtīšanu konkrētam Lietotājam vai Lietotāju grupai. Ziņu apmaiņa primāri ir paredzēta starp IT Risinājuma lietotājiem.

Procesa dalībnieki:

Lietotājs, Lietotājs (CAA)

Priekšnosacījumi procesa izpildei:

Nav konstatēti.

Iespējamie rezultāti:

- Pozitīvs rezultāts
Nosūtītāja sagatavotā ziņa tiek saglabāta un kļūst pieejama Saņēmējam vai Saņēmējiem.
- Negatīvs rezultāts
Process ir pārtraukts/atcelts.

Saistītie procesi:

- Nav konstatēti.

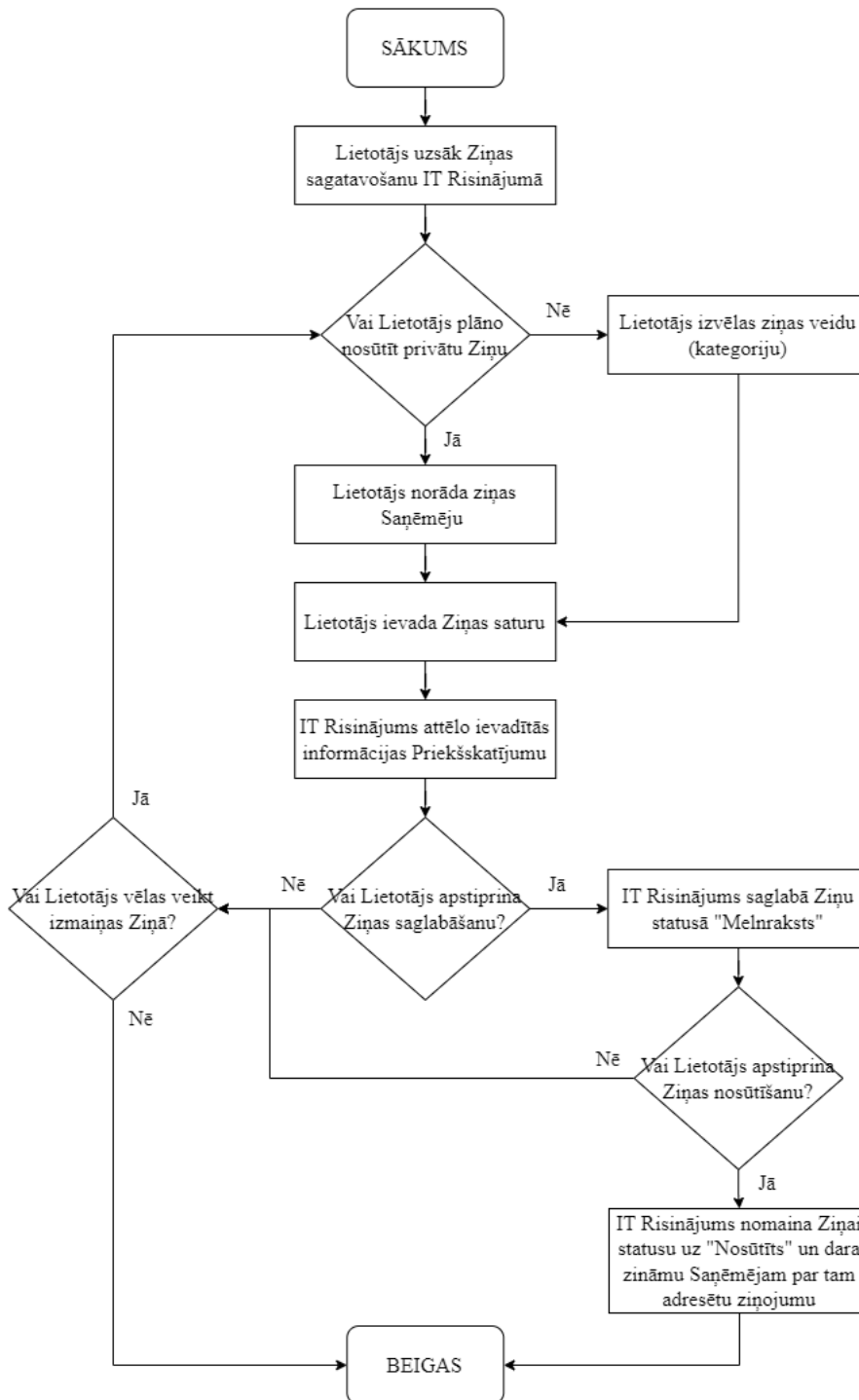

v_22_a / v_47_a

Apakšmodulis TA 13.02: Sistēmas ziņas

Sistēmas ziņas ir paredzētas informācijas nodošanai Lietotājiem par izmaiņām IT Risinājuma ierakstos, kā arī par atgādinājumiem termiņu ievērošanai un/vai koriģējušu darbību īstenošanai. Sistēmas ziņu satura struktūra ir iepriekš definēta, bet tā var būt papildināta ar papildus datiem.

TA 13.02-01: Sistēmas ziņas sagatavošana un nosūtīšana

Procesa identifikators	TA 13.02-01
Process	Sistēmas ziņas sagatavošana un nosūtīšana
Pakalpojums	Sistēmas ziņas sagatavošana un nosūtīšana

Apraksts:

Process “TA 13.02-01: Sistēmas ziņas sagatavošana un nosūtīšana” ir universāls plaši konfigurējams palīgprocess, kurš nodrošina ziņu nosūtīšanu Saņēmējiem automātiskā vai pusautomātiskā režīmā. Saņēmēji un ziņas saturs tiek noteikts no sistēmas ziņu konfigurācijas uzstādījumiem, parametriem, iniciējošiem procesiem.

Procesa dalībnieki:

IT Risinājums

Priekšnosacījumi procesa izpildei:

Nav konstatēti.

Iespējamie rezultāti:

- Pozitīvs rezultāts
Sistēmas ziņa ir saglabāta un tā ir pieejama Saņēmējam.
- Negatīvs rezultāts
Process ir pārtraukts/atcelts.

Saistītie procesi:

- TA 13.02-05: Sistēmas ziņu konfigurācija

Sistēmas ziņas sagatavošana un nosūtīšana

TA 13.02-01

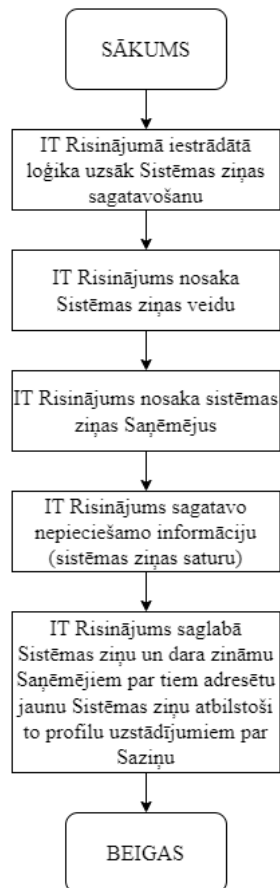

TA 13.02-05: Sistēmas ziņu konfigurācija

Procesa identifikators	TA 13.02-05
Process	Sistēmas ziņu konfigurācija
Pakalpojums	Sistēmas ziņu konfigurācija

Apraksts:

Procesa “TA 13.02-05: Sistēmas ziņu konfigurācija” uzdevums ir sniegt Lietotājiem (CAA) un Administratoriem rīku, kā pielāgot Sistēmas ziņas atbilstoši IT Risinājuma lietotāju vajadzībām. Šis process izpaužas kā IT Risinājumā īstenoto darbību (vai notikumu) sasaiste ar attiecīgās Sistēmas ziņas sagatavošanu un nosūtīšanu.

Procesa dalībnieki:

Lietotājs (CAA), Administrators

Priekšnosacījumi procesa izpildei:

IT Risinājumā ir jābūt pieejamam sarakstam ar tajā īstenotām darbībām (notikumiem).

IT Risinājumā ir jābūt vismaz vienam Sistēmas ziņas veidam.

Iespējamie rezultāti:

- Pozitīvs rezultāts
IT Risinājums saglabā Sistēmas ziņu konfigurāciju.
- Negatīvs rezultāts
Process ir pārtraukts/atcelts.

Saistītie procesi:

- TA 13.02-01: Sistēmas ziņas sagatavošana un nosūtīšana
- Procesi, kuri paredz sistēmas ziņas nosūtīšanu.

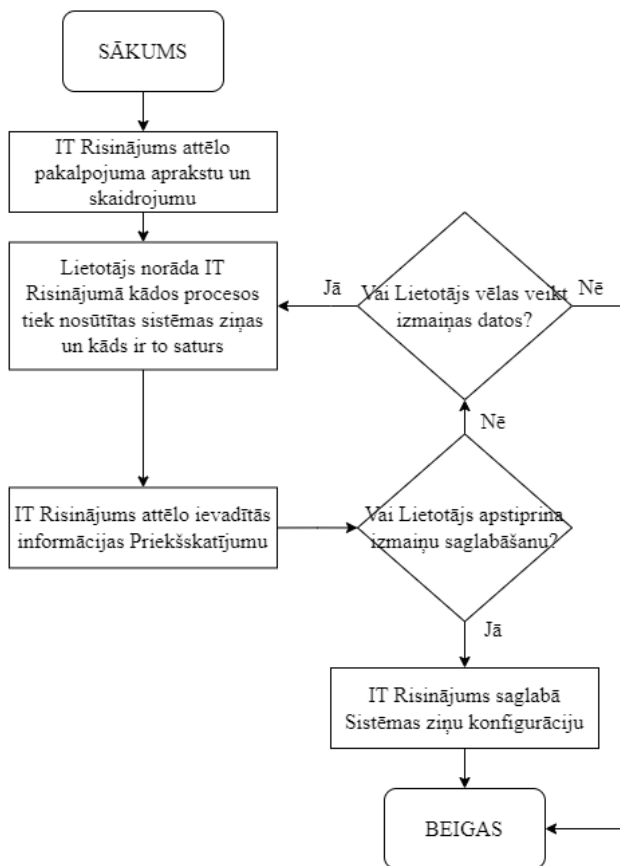

Apakšmodulis TA 13.03: Ziņu liste

TA 13.03-01: Ziņu listes ziņas sagatavošana un nosūtīšana

Procesa identifikators	TA 13.03-01
Process	Ziņu listes ziņas sagatavošana un nosūtīšana
Pakalpojums	Ziņu listes ziņas sagatavošana un nosūtīšana

Apraksts:

Process “TA 13.03-01: Ziņu listes ziņas sagatavošana un nosūtīšana” ir paredzēts Ziņu listes ziņas sagatavošanai un nosūtīšanai tām lietotāju grupām, kuras norāda Ziņu listes ziņas Autors. Ziņu listes ziņas sagatavošanas laikā IT Risinājums attēlo Ziņu listes ziņas priekšskatījumu un veic testa (izmēģinājuma) ziņas nosūtīšanu Autoram.

Procesa dalībnieki:

Lietotājs (CAA)

Priekšnosacījumi procesa izpildei:

Lietotājam ir tiesības IT Risinājumā veikt Ziņu Listes ziņas nosūtīšanu.

Iespējamie rezultāti:

- Pozitīvs rezultāts
Ziņu listes ziņa tiek nosūtīta Lietotājiem no attiecīgās lietotāju grupas.
- Negatīvs rezultāts
Process ir pārtraukts/atcelts.

Saistītie procesi:

- Nav konstatēti.

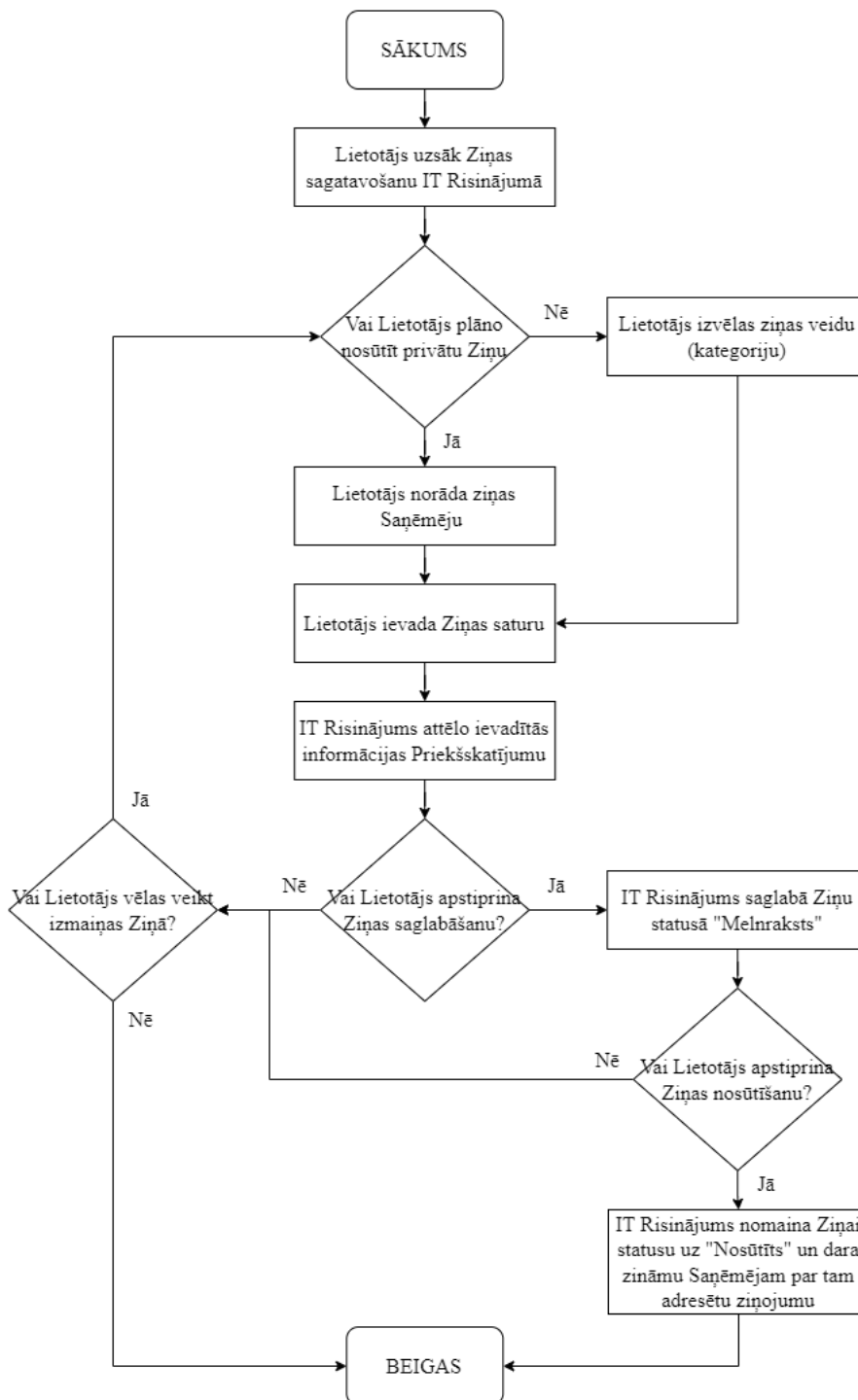

v_22_a / v_47_a / v_52_a

Apakšmodulis TA 13.04: Paziņojumi

TA 13.04-01: Paziņojumu apstrāde

Procesa identifikators	TA 13.04-01
Process	Paziņojumu apstrāde
Pakalpojums	Paziņojumu apstrāde

Apraksts:

Process “TA 13.04-01: Paziņojumu apstrāde” apraksta darbības, kuras veic Lietotājs, saņemot IT Risinājumā Paziņojumus. Paziņojumi attēlo saistītā Ieraksta (Pieteikuma, Iesnieguma u.c.) aktuālo statusu. Paziņojumu apstrāde no Lietotāja puses izpaužas, kā darbības ar attiecīgo Ierakstu – lasīšana, apstrāde, lēmuma pieņemšana, lūgums pēc informācijas precizēšanas.

Procesa dalībnieki:

Lietotājs (CAA), Lietotājs

Priekšnosacījumi procesa izpildei:

IT Risinājumā tika izpildīts tāds process vai apakšprocess, kurš paredz Paziņojuma nosūtīšanu IT Risinājuma lietotājiem.

Iespējamie rezultāti:

- Pozitīvs rezultāts
IT Risinājumā tiek norādīts aktuālais Paziņojuma statuss.
- Negatīvs rezultāts
Process ir pārtraukts/atcelts.

Piezīme: IT Risinājumā iestrādātiem algoritmiem ir jāveicina procesa pabeigšana ar pozitīvu rezultātu.

Saistītie procesi:

- TA 13.04-05: Paziņojumu konfigurācija
- Procesi un apakšprocesi, kuri izveido Paziņojumus

Paziņojumu apstrāde

TA 13.04-01

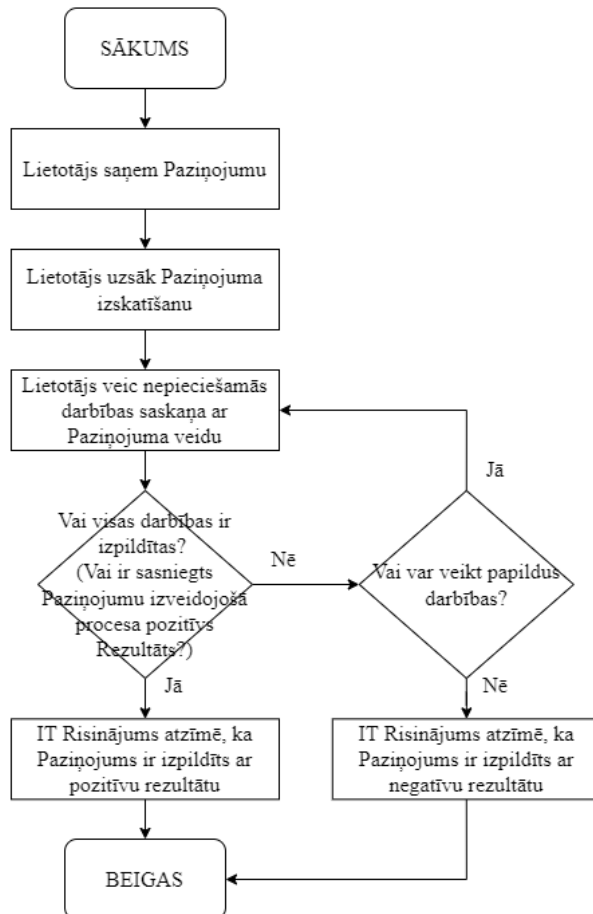

TA 13.04-05: Paziņojumu konfigurācija

Procesa identifikators	TA 13.04-05
Process	Paziņojumu konfigurācija
Pakalpojums	Paziņojumu konfigurācija

Apraksts:

Procesa “TA 13.04-05: Paziņojumu konfigurācija” mērķis ir nodrošināt IT Risinājuma pielāgošanu tā lietotāju ir sniegt Lietotājiem (CAA) un Administratoriem rīku kā pielāgot Sistēmas ziņas atbilstoši IT Risinājuma lietotāju vajadzībām. Šis process izpaužas kā IT Risinājumā īstenoto darbību (vai notikumu) sasaiste ar attiecīgās Sistēmas ziņas sagatavošanu un nosūtīšanu.

Procesa dalībnieki:

Lietotājs (CAA), Administrators

Priekšnosacījumi procesa izpildei:

IT Risinājumā ir jābūt pieejamam sarakstam ar tajā īstenotām darbībām (notikumiem);

IT Risinājumā ir jābūt vismaz vienam Paziņojuma veidam.

Iespējamie rezultāti:

- Pozitīvs rezultāts
IT Risinājums saglabā Paziņojumu konfigurāciju.
- Negatīvs rezultāts
Process ir pārtraukts/atcelts.

Saistītie procesi:

- TA 13.04-01: Paziņojumu apstrāde

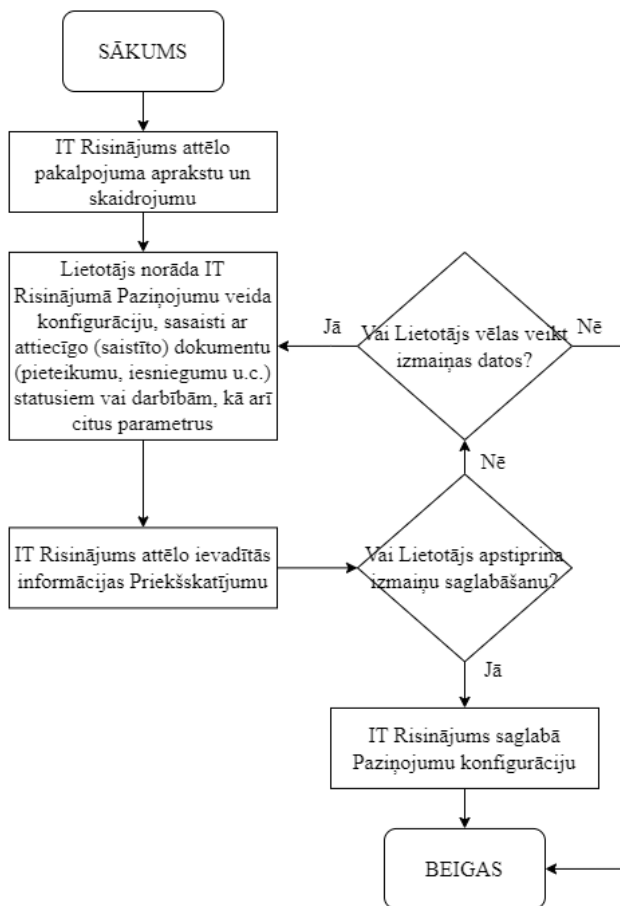

Apakšmodulis TA 13.05: Pa pastu saņemto iesniegumu apstrāde

TA 13.05-01: Iesnieguma ievade IT Risinājumā

Procesa identifikators	TA 13.05-01
Process	Iesnieguma ievade IT Risinājumā
Pakalpojums	Iesnieguma ievade IT Risinājumā

Apraksts:

Process "TA 13.05-01: Iesnieguma ievade IT Risinājumā" apraksta kārtību, kā CAA darbinieki apstrādā pa pastu iesniegtos pieteikumus pakalpojumu saņemšanai UAS jomā.

Procesa dalībnieki:

Lietotājs (CAA)

Priekšnosacījumi procesa izpildei:

Lietotājam ir tiesības IT Risinājumā ievadīt IT Risinājumā pa pastu saņemtus dokumentus.

Iespējamie rezultāti:

- Pozitīvs rezultāts
Pa pastu saņemtais dokuments ir ievadīts IT Risinājumā un ir uzsākta attiecīgā pakalpojuma sniegšana.
- Negatīvs rezultāts
Process ir pārtraukts/atcelts.

Saistītie procesi:

- TA 00.01-01: IT Risinājuma lietotāju reģistrācija
- TA 00.01-10: Klienta reģistrācija (juridiskā persona)
- TA 00.01-11: Klienta reģistrācija (fiziskā persona)

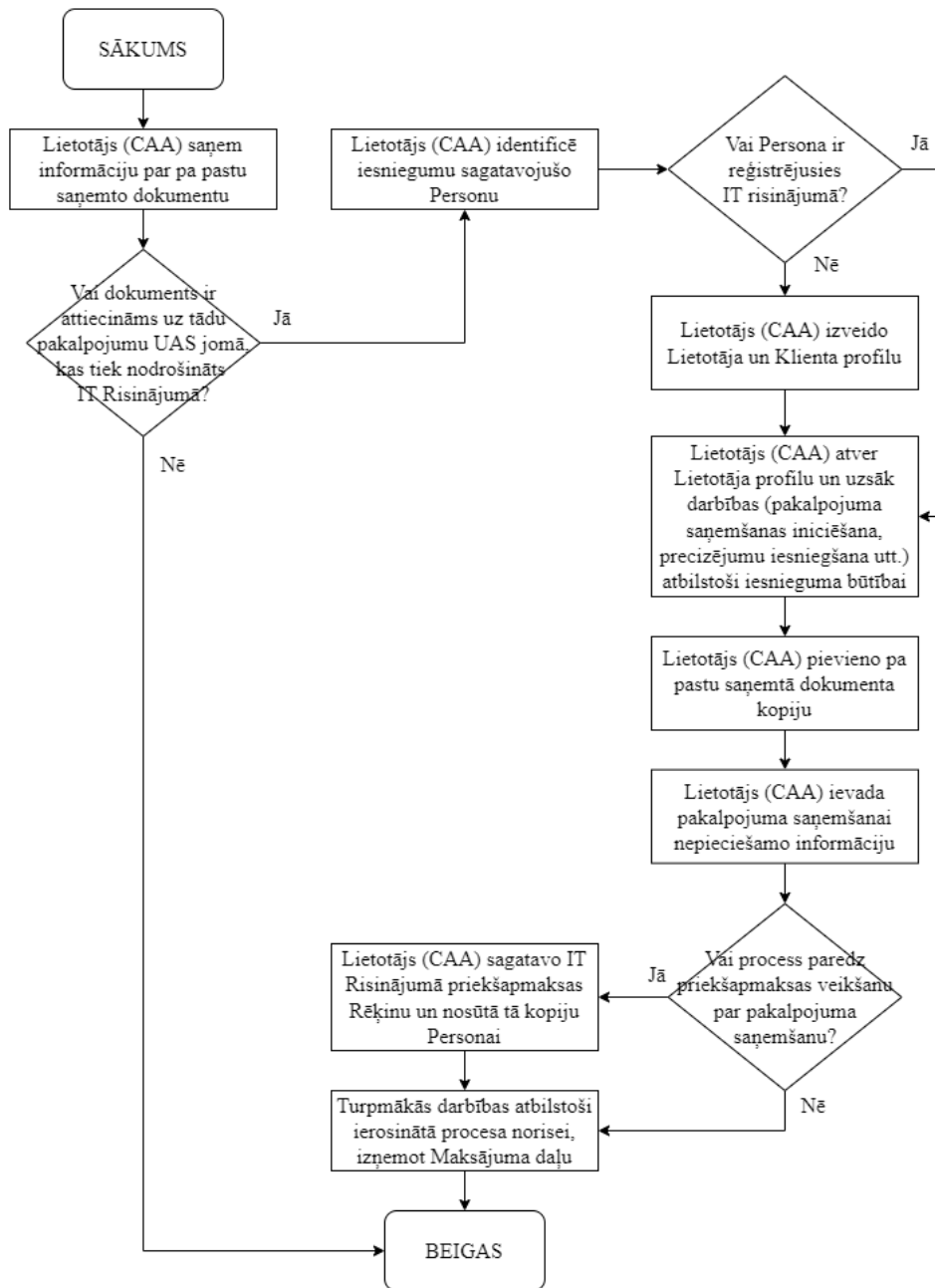

Modulis A14: Definēto vērtību saraksti

Apraksts

Saskaņā ar Konceptijā rakstīto IT Risinājumā ir jāizmanto Iepriekš definēto vērtību sarakstu, lai samazinātu to gadījumu skaitu, kad Lietotājam ir jāievada manuāli tās vērtības, kuru variācijas ir zināmas (ir ierobežotas), un kuras var būt attēlotas saraksta, izvēlnes vai citā līdzīgā veidā. Tiek paredzēts, ka IT Risinājumā būs vairāki tematiskie saraksti ar atbilstošām vērtībām.

Piemēram:

- saraksts “Mērvienības”: m, ft, NM;
- saraksts “Atskaites sistēma”: AGL, AMSL.

TA 14.01-01: Jaunās vērtības pievienošana

Procesa identifikators	TA 14.01-01
Process	Jaunās vērtības pievienošana
Pakalpojums	Jaunās vērtības pievienošana

Apraksts:

Šajā procesā tiek apskatīta kārtība, kā Lietotājs papildina Sarakstu ar jaunu Vērtību.

Procesa dalībnieki:

Lietotājs (CAA)

Priekšnosacījumi procesa izpildei:

Lietotājam ir tiesības IT Risinājumā pievienot Vērtības.

Iespējamie rezultāti:

- Pozitīvs rezultāts
Iepriekš definētu vērtību saraksts tiek papildināts ar jaunu Vērtību.
- Negatīvs rezultāts
Process ir pārtraukts/atcelts.

Saistītie procesi:

- TA 14.01-02: Publicētās vērtības labošana
- TA 14.01-03: Publicētās vērtības dzēšana
- Jebkurš process, kurā tiek izmantotas definētās vērtības.

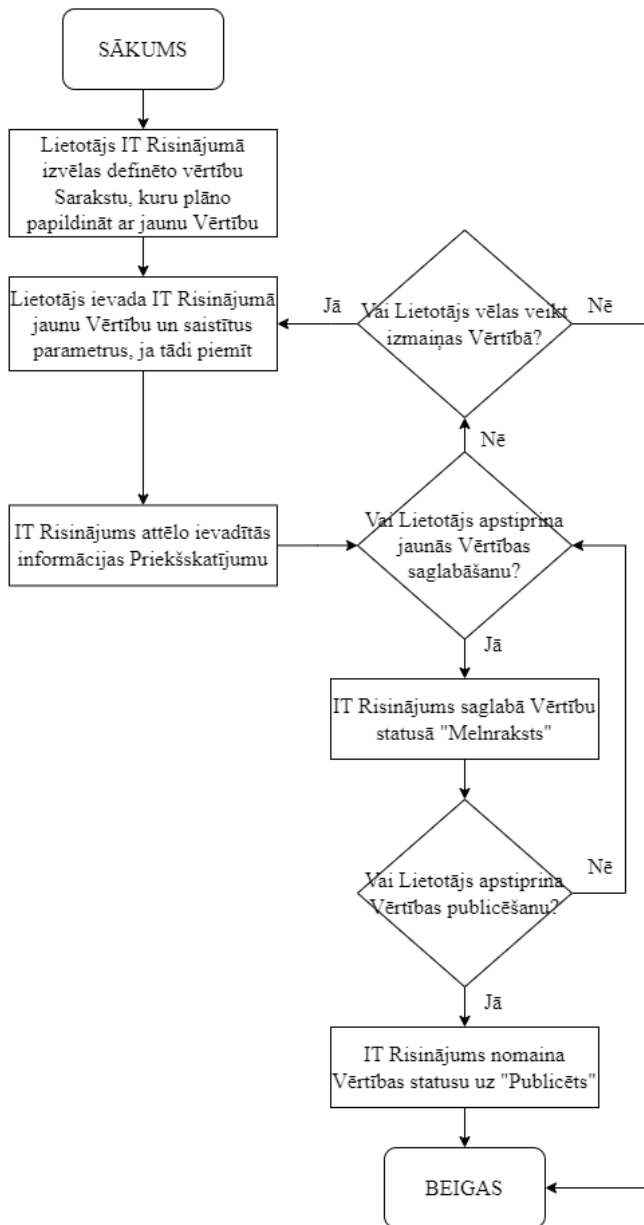

TA 14.01-02: Publicētās vērtības labošana

Procesa identifikators	TA 14.01-02
Process	Publicētās vērtības labošana
Pakalpojums	Publicētās vērtības labošana

Apraksts:

Procesā “TA 14.01-02: Publicētās vērtības labošana” tiek ieviestas izmaiņas Iepriekš definēto vērtību saraksta publicētajā Vērtībā. Šī procesa rezultātā tiek izveidota jaunā versija Vērtībai, kura tiks izmantota turpmākajos IT Risinājuma procesos, savukārt Vērtības vecā versija tiek “slēgta” – tā ir pieejama vēsturisku datu attēlošanā.

Procesa dalībnieki:

Lietotājs (CAA)

Priekšnosacījumi procesa izpildei:

IT Risinājumā ir vismaz viena Vērtība, kura ir pieejama rediģēšanai;

Lietotājam ir tiesības IT Risinājumā rediģēt Vērtību.

Iespējamie rezultāti:

- Pozitīvs rezultāts
IT Risinājumā tiek ieviestas izmaiņas Iepriekš definēto vērtību sarakstā – tiek izveidota Vērtības jaunā versija, savukārt iepriekšējā versija tiek “slēgta”.
- Negatīvs rezultāts
Process ir pārtraukts/atcelts.

Saistītie procesi:

- TA 14.01-01: Jaunās vērtības pievienošana

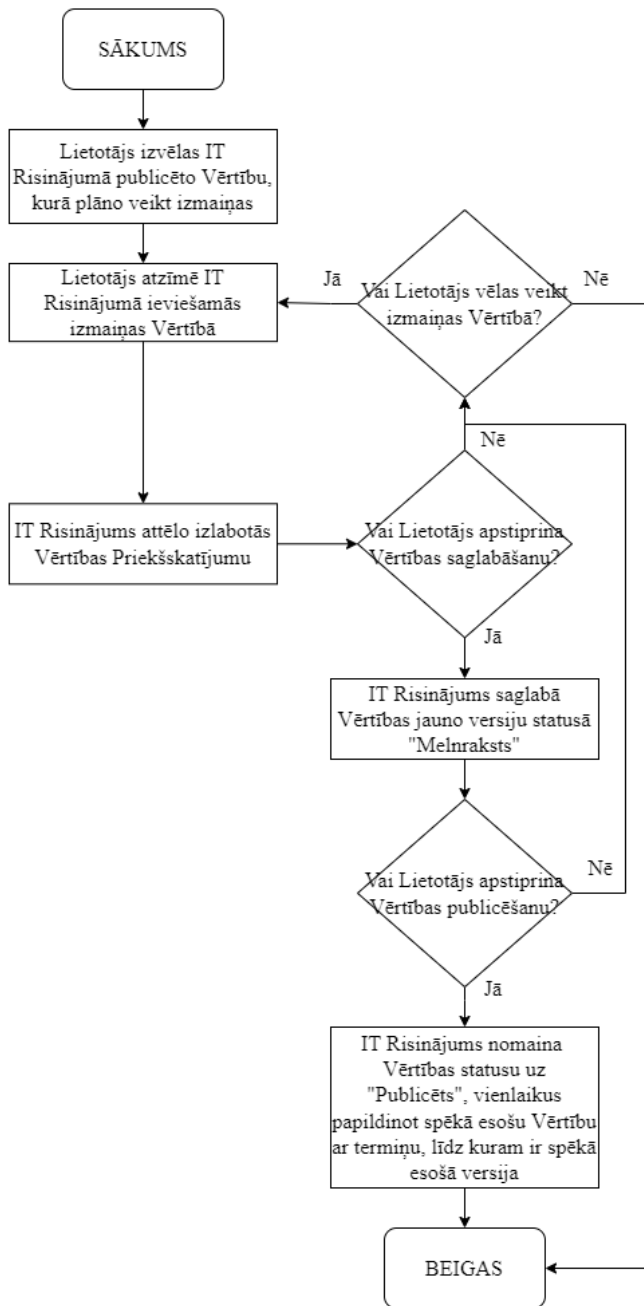

TA 14.01-03: Publicētās vērtības dzēšana

Procesa identifikators	TA 14.01-03
Process	Publicētās vērtības dzēšana
Pakalpojums	Publicētās vērtības dzēšana

Apraksts:

Procesā “TA 14.01-03: Publicētās vērtības dzēšana” tiek veikta virkne ar darbībām, lai ierobežotu publicētās vērtības izmantošanu turpmākajos IT Risinājuma Ierakstos. Šajā procesa iepriekš publicētā vērtība netiek dzēsta – tiek mainīts tās statuss – šī vērtība ir pieejama senākajos ierakstos vēsturisku datu attēlošanā.

Procesa dalībnieki:

Lietotājs (CAA)

Priekšnosacījumi procesa izpildei:

IT Risinājumā ir vismaz viena Vērtība, kura ir pieejama dzēšanai;

Lietotājam ir tiesības IT Risinājumā dzēst Vērtību.

Iespējamie rezultāti:

- Pozitīvs rezultāts
Iepriekš publicētās konkrētās Vērtības izmantošana turpmākajos IT Risinājuma procesos nav iespējama.
- Negatīvs rezultāts
Process ir pārtraukts/atcelts.

Saistītie procesi:

- TA 14.01-01: Jaunās vērtības pievienošana

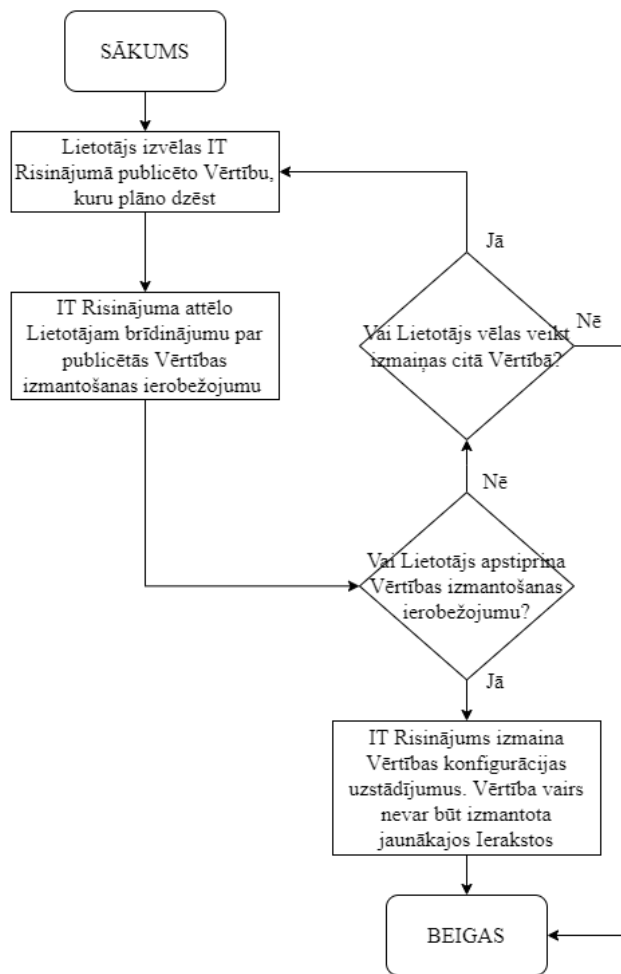

Modulis A15: Automatizācija

Apraksts

“Modulis A15: Automatizācija” ir paredzēts regulāru (rutīnas) darbu atvieglošanai un automātiskai (ja ir iespējams) izpildei. Šo moduli veido virkne ar uzstādījumiem un iestrādātiem algoritmiem, kas veic regulārās darbības bez cilvēka iesaistes. Kā piemērus var minēt:

- Personas datu aktualizācija (savienojums ar citām Valsts informācijas sistēmām);
- Ikdienas datu pārbaude par atļauju, sertifikātu, apliecību, rēķinu termiņiem un attiecīgu darbību īstenošana ar šiem dokumentiem (vai ierakstiem) IT Risinājumā;
- Atskaišu un/vai rēķinu sagatavošana;
- Lietotāju informēšana par atļauju, sertifikātu, apliecību un citu dokumentu vai ierakstu derīguma termiņa beigu datuma tuvošanos;
- Citos gadījumos.

Sagatavojot biznesa procesu aprakstus, tika konstatēts, ka daudziem procesiem (apakšprocesiem) ir jābeidzas ar Lēmumu vai konkrētu darbību, kas kalpo par pazīmi tam, ka process ir izpildīts līdz galam. Atsevišķos gadījumos procesa izpilde var aizņemt vairākas dienas vai prasīt vairāku Lietotāju iesaisti. Šādos gadījumos Automatizācijas procesi var brīdināt Lietotājus par termiņiem procesu pabeigšanai vai par nepabeigtiem procesiem.

TA.15.01-00: Automatizācija

Procesa identifikators	TA 15.01-00
Process	Automatizācija
Pakalpojums	Automatizācija

Apraksts:

Process “TA.15.01-00: Automatizācija” apraksta vispārīgu norisi tām regulārām IT Risinājuma īstenotām aktivitātēm, kas konfigurētas saskaņā ar procesiem “TA15.01-01: Regulāra procesa izveide” un “TA 15.01-02: Regulāra procesa labošana”. Šī procesa pamatuzdevums ir nodrošināt to, ka dati IT Risinājumā regulāri tiek atjaunināti, kā arī IT Risinājuma Lietotāji saņem tiem adresētu informāciju attiecībā uz Pakalpojumu saņemšanu UAS jomā.

Procesa dalībnieki:

Lietotājs, Lietotājs(CAA)

Priekšnosacījumi procesa izpildei:

IT Risinājumā ir pieejams vismaz viens Regulārs process.

Iespējamie rezultāti:

- Pozitīvs rezultāts
IT Risinājums īsteno darbības atbilstoši Regulāra procesa norādēm.
- Negatīvs rezultāts
Process ir pārtraukts/atcelts.

Saistītie procesi:

- TA15.01-01: Regulāra procesa izveide
- TA 15.01-02: Regulāra procesa labošanaTA 15.01-02: Regulāra procesa
- Procesi un apakšprocesi, kuri tiek izpildīti saskaņā ar Regulāriem procesiem.

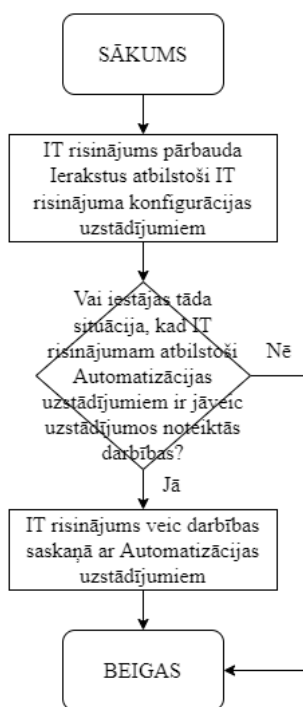

TA15.01-01: Regulāra procesa izveide

Procesa identifikators	TA 15.01-01
Process	Regulāra procesa izveide
Pakalpojums	Regulāra procesa izveide

Apraksts:

Process "TA15.01-01: Regulāra procesa izveide" sniedz iespēju IT Risinājuma Administratoram vai Lietotājam ar atbilstošām tiesībām izveidot regulārus procesus - noteiktās darbības, kuras IT Risinājums veic saskaņā ar izveidotu laika grafiku, pēc kāda laika intervāla. Viens no šādiem procesiem var būt atgādinājumu nosūtīšana Lietotājiem par sagatavotiem un neapmaksātiem Rēķiniem.

Procesa dalībnieki:

Lietotājs (CAA), Administrators

Priekšnosacījumi procesa izpildei:

Lietotājam ir piešķirtas tiesības IT Risinājumā izveidot Regulāru procesu.

Iespējamie rezultāti:

- Pozitīvs rezultāts
IT Risinājumā tiek izveidots ieraksts par Regulāru procesu un tā parametriem (uzstādījumiem).
- Negatīvs rezultāts
Process ir pārtraukts/atcelts.

Saistītie procesi:

- TA.15.01-00: Automatizācija
- TA 15.01-02: Regulāra procesa labošana

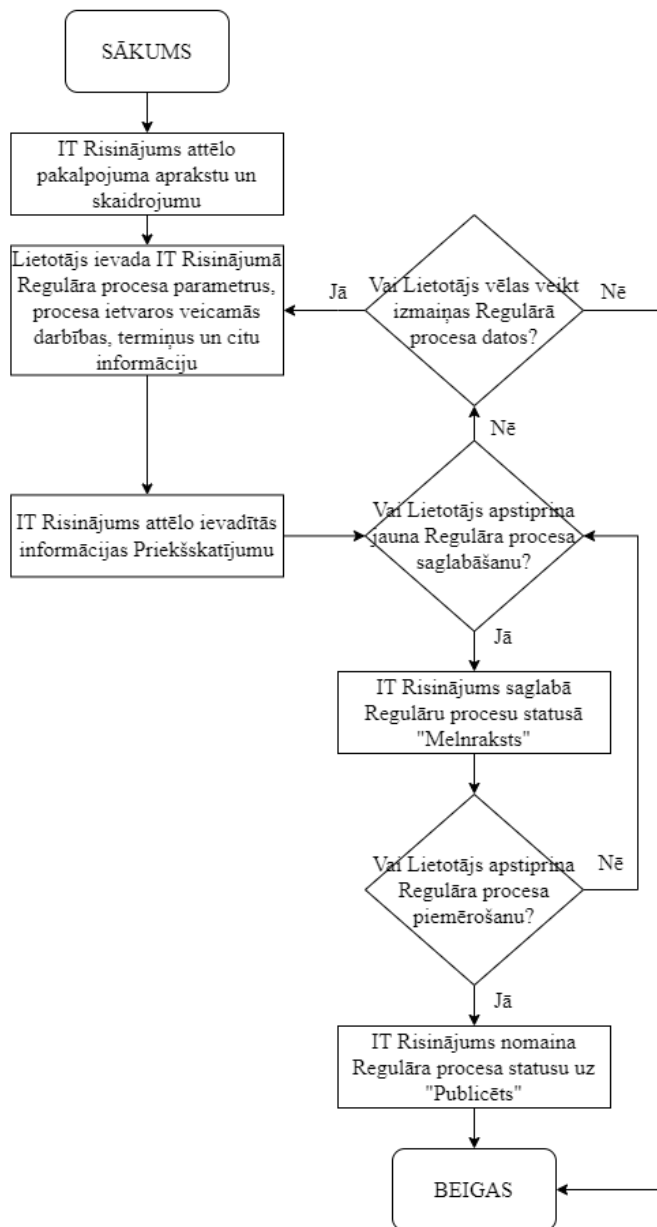

TA 15.01-02: Regulāra procesa labošana

Procesa identifikators	TA 15.01-02
Process	Regulāra procesa labošana
Pakalpojums	Regulāra procesa labošana

Apraksts:

Process “TA 15.01-02: Regulāra procesa labošana” ļauj ieviest izmaiņas kādreiz sagatavotajā Regulārajā procesā.

Procesa dalībnieki:

Lietotājs (CAA), Administrators

Priekšnosacījumi procesa izpildei:

Lietotājam ir piešķirtas tiesības IT Risinājumā veikt izmaiņas Regulārajos procesos.

Iespējamie rezultāti:

- Pozitīvs rezultāts
IT Risinājumā tiek izveidots ieraksts ar precizētu Regulāru procesu.
- Negatīvs rezultāts
Process ir pārtraukts/atcelts.

Saistītie procesi:

- TA.15.01-00: Automatizācija
- TA15.01-01: Regulāra procesa izveide

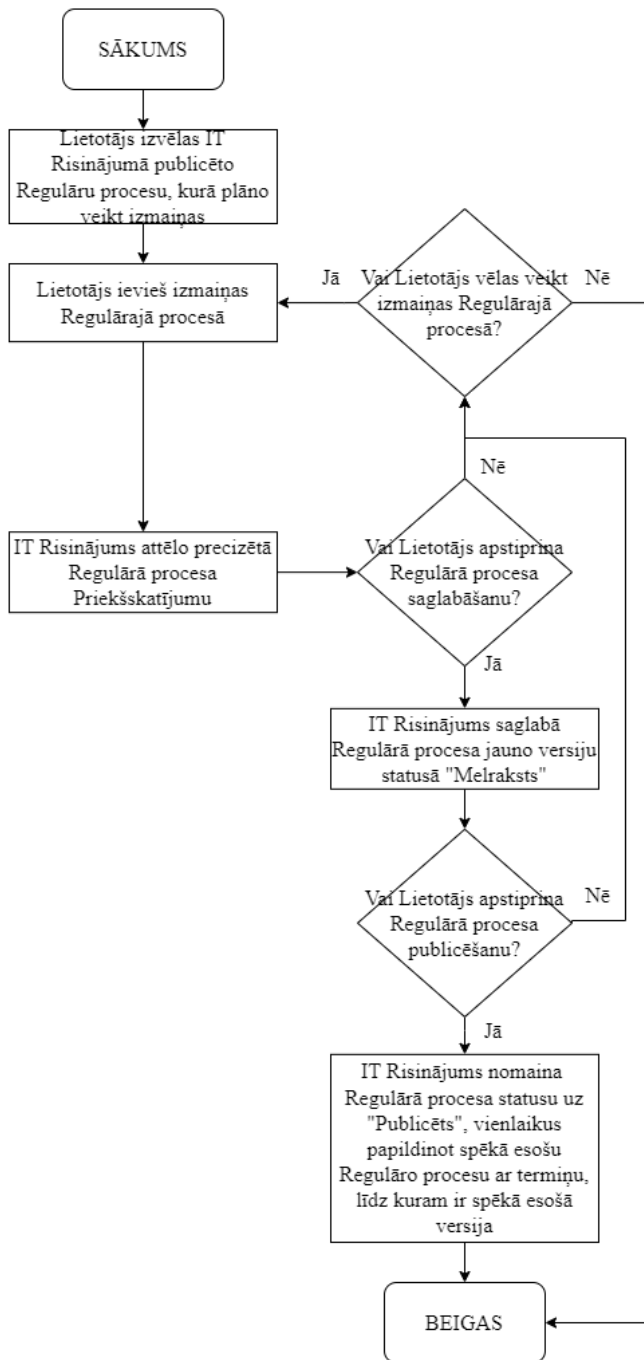

Modulis A16: IT Risinājuma pārvaldība

Apraksts

“Modulis A16: IT Risinājuma pārvaldība” ir palīgmodulis IT Risinājumā, kura uzdevums ir veikt pakalpojumu un moduļu darbības pārvaldību.

TA 16.01-01: Biznesa moduļa ieslēgšana

Procesa identifikators	TA 16.01-01
Process	Biznesa moduļa ieslēgšana
Pakalpojums	Biznesa moduļa ieslēgšana

Apraksts:

Process “TA 16.01-01: Biznesa moduļa ieslēgšana” nomaina izvēlētā moduļa uzstādījumus tādā veidā, ka tas atsāk pakalpojumu sniegšanu – tas kļūst pieejams IT Risinājuma lietotājiem.

Procesa dalībnieki:

Lietotājs (CAA)

Priekšnosacījumi procesa izpildei:

Process var būt īstenots tikai attiecībā uz tādu Moduli, kurš ir “izslēgts”;

Lietotājam ir tiesības IT Risinājumā veikt moduļu pārvaldību.

Iespējamie rezultāti:

- Pozitīvs rezultāts
Modulim ir veikta aktuāla statusa maiņa.
- Negatīvs rezultāts
Process ir pārtraukts/atcelts.

Saistītie procesi:

- TA 16.01-03: Biznesa moduļa atslēgšana

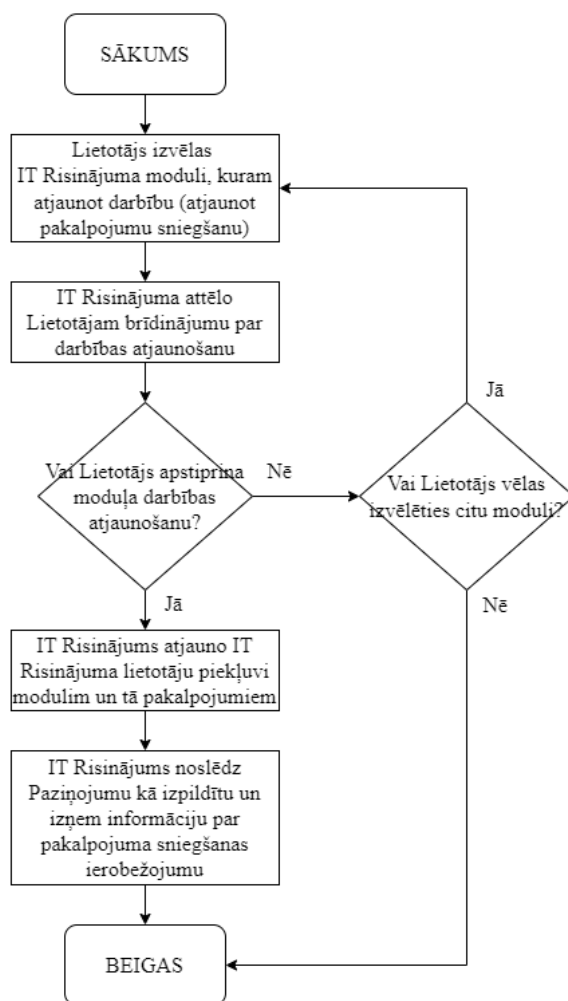

TA 16.01-03: Biznesa moduļa atslēgšana

Procesa identifikators	TA 16.01-03
Process	Moduļa atslēgšana
Pakalpojums	Moduļu atslēgšana

Apraksts:

Process “TA 16.01-03: Biznesa moduļa atslēgšana” nomaina izvēlētā moduļa uzstādījumus tādā veidā, ka tas pārtrauc pakalpojumu sniegšanu IT Risinājuma lietotājiem.

Procesa dalībnieki:

Lietotājs (CAA)

Priekšnosacījumi procesa izpildei:

Process var būt īstenots tikai attiecībā uz tādu Moduli, kurš ir “ieslēgts”;

Lietotājam ir tiesības IT Risinājumā veikt moduļu pārvaldību.

Iespējamie rezultāti:

- Pozitīvs rezultāts
Modulim ir veikta aktuāla statusa maiņa.
- Negatīvs rezultāts
Process ir pārtraukts/atcelts.

Saistītie procesi:

- TA 16.01-01: Biznesa moduļa ieslēgšana

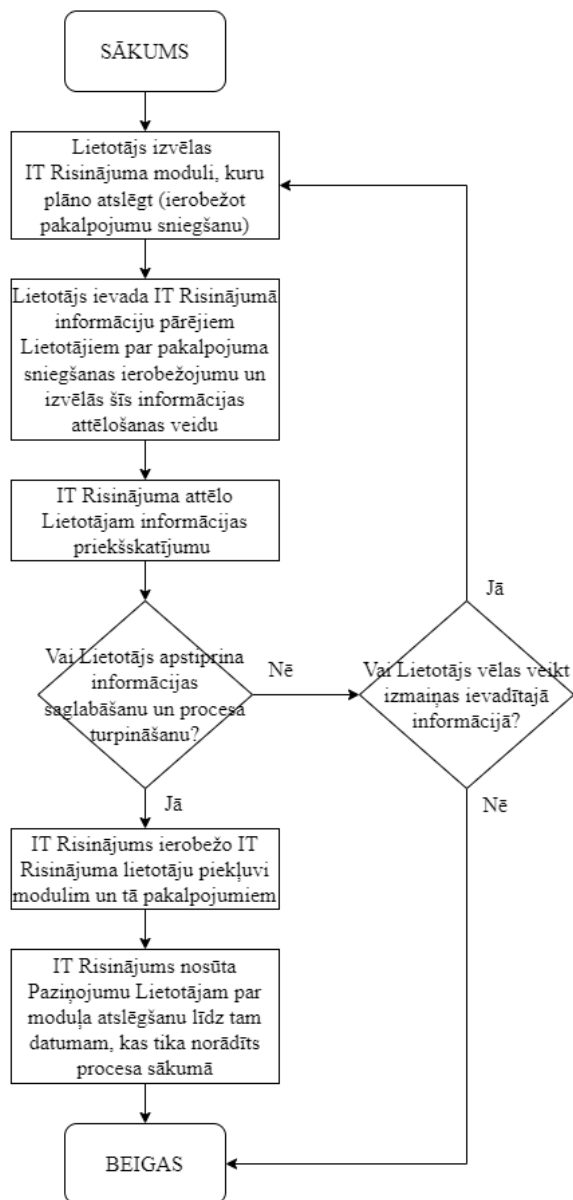

11. BLOKS B: UAS ģeogrāfisku zonu dizains

Bloka B biznesa procesi ir izstrādāti, pamatojoties uz pārrunām ar Pasūtītāju. Daļai no biznesa procesiem pirms to ieviešanas ekspluatācijā ir nepieciešams veikt izmaiņas normatīvajā regulējumā.

Apraksts

Bloka B aprakstītajos biznesa procesos iekļautas nepieciešamās darbības un to secība, kas aptver UAS Ģeogrāfisko zonu pārvaldību no to sākotnējās iniciēšanas vai izmaiņu iniciēšanas līdz lēmuma pieņemšanai par konkrētas zonas izveidošanu, modificēšanu vai tās darbības slēgšanu. Šie biznesa procesi noteikti, lai realizētu Regulas 2019/947 15.panta 1. un 2. punkta tiesības.

Tabulā 11.1 ir apkopota informācijā par tām pieteicēju kategorijām, kurām saskaņā ar spēkā esošiem nacionāliem tiesību aktiem ir tiesības ierosināt UAS ģeogrāfisku zonu izveidi. Saraksts ar pieteicēju kategorijām var būt paplašināts vai pārveidots, ņemot vērā to, ka nacionālie tiesību akti var būt grozīti vai izstrādāti no jauna.

Tabula 11.1

UAS ģeogrāfisku zonu izveides pieteicēju kategorijas

Iesniedzēju/Pieteicēju kategorija	Kategorijas apraksts
Iestādes (statiski)	Ministrijas, padotības iestādes, kapitālsabiedrības, kuras pārvalda ilglaicīgus objektus, virs kuriem tiek veidotas ilglaicīgas UAS ģeogrāfiskās zonas.
Iestādes (dinamiski)	Ministrijas un to padotības iestādes, kuru darbība paredz operatīvu darbu – UAS ģeogrāfiskām zonām (ierobežojošs vai aizliedzošs raksturs) ir jābūt izveidotam ātri.
Pašvaldības (dinamiski un statiski)	Pašvaldībai tās administratīvajā teritorijā ir tiesības ierobežot bezpilota gaisa kuģu lidojumus virs šādiem objektiem, bet horizontālā plaknē – līdz 50 m no tiem:

	<ul style="list-style-type: none"> • publiska pasākuma, sapulces, gājiena vai piketa norises vietas minētā pasākuma aktīvās darbības laikā, ieskaitot objektīvi pamatotu laiku pirms un pēc pasākuma; • cilvēku pulcēšanās vietas tās aktīvās darbības laikā; • mācību iestādes; • veselības aprūpes iestādes; • apdzīvotas pašvaldības teritorijas; • ielas ar intensīvu satiksmi; • atpūtas zonas; • kapsētas.
CAA (statiski un dinamiski)	<p>Civilās aviācijas aģentūra var izveidot UAS ģeogrāfiskās zonas virs:</p> <ul style="list-style-type: none"> • lidlaukiem; • citiem objektiem vai jebkur citur, kad tas saistīts ar civilo aviāciju un ietekmē lidojumu drošumu un drošību. (piemēram, meteoroloģiskās stacijas, komunikācijas, navigācijas un novērošanas (CNS) iekārtas, bezpilota gaisa kuģu lidojumi aviācijas skates ietvaros, u.c.).
Citi	<p>Citām personām vai citos gadījumos – ja UAS ģeogrāfiskās zonas izveidošana atbilst regulas 2019/947 15. panta mērķim.</p>

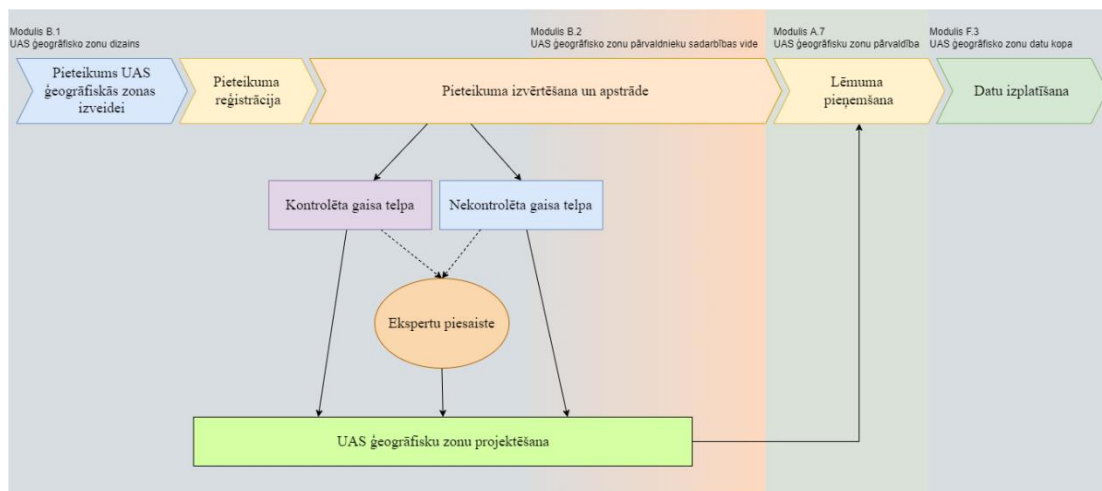

4att. UAS ģeogrāfisko zonu izveides posmi

Tabula 11.2

UAS ģeogrāfiskas zonas dzīves cikla posmi

Nr.p.k.	Posms	Darbība	
		Vienreiz īstenojama	Vairākkārt īstenojama
1.	UAS ģeogrāfiskās zonas izveides pieteikums TB 01.01-01-A: UAS ģeogrāfiskās zonas izveides pieteikuma sagatavošana un iesniegšana	✓	
2.	UAS ģeogrāfiskās zonas izveides pieteikuma izskatīšana TB 01.01-01-B: UAS ģeogrāfiskās zonas izveides pieteikuma izskatīšana un lēmuma pieņemšana	✓	
3.	UAS ģeogrāfiskās zonas izveide TB 01.01-01-C: UAS ģeogrāfiskās zonas profila konfigurācija	✓	
4.	UAS ģeogrāfiskās zonas datu un parametru atjaunināšana / pārskatīšana TB 01.01-02: UAS ģeogrāfiskās zonas izmaiņu pieteikšana		✓
5.	UAS ģeogrāfiskās zonas slēgšana TB 01.01-02: UAS ģeogrāfiskās zonas izmaiņu pieteikšana	✓	

Modulis B1: UAS ģeogrāfisko zonu dizains

UAS ģeogrāfiskās zonas

Tabula 11.3

UAS ģeogrāfiskās zonas izveides pieteikuma statusi un to apraksti

Statusa nosaukums	Apraksts
Melnraksts	Ieraksts ir izveidots un saglabāts IT Risinājumā. Lietotājs var veikt izmaiņas tajā – tas ir pieejams (redzams) tikai Lietotājam.
Gaida apmaksu	Tā ir norāde uz to, ka Ieraksts tiek sagatavots izskatīšanai, bet pirms tam ir jābūt veiktai apmaksai par Pakalpojumu. <i>Piezīme: šo statusu piemēro, ja tiek noteikts, ka UAS Ģeogrāfiskās zonas izskatīšana ir maksas pakalpojums.</i>
Iesniegts izskatīšanai	Tas ir tehnisks statuss, kurš apzīmē to, ka ir nokārtots jautājums par Pakalpojuma apmaksu.
Izskatīšanā	Šis statuss nozīmē, ka Ieraksts tiek izskatīts – tas tiek iestatīts automātiski, tiklīdz attiecīgie Lietotāji uzsāk Pieteikuma izskatīšanu.
Noraidīts.Precizēšana	Ieraksta apstrādes rezultāts ir noraidošs Lēmums, no Iesniedzēja tiek pieprasīti papildu dati, precizējumi.
Noraidīts	Ieraksta apstrādes rezultāts ir noraidošs Lēmums.
Apstiprināts	Ieraksta apstrādes rezultāts ir pozitīvs Lēmums.
Nodots Publicēšanai	Apstiprinātie UAS Ģeogrāfiskās zonas dati nodoti publicēšanai (publiskas pieejamības nodrošināšanai).
Publicēts	Apstiprinātie UAS Ģeogrāfiskās zonas dati publicēti (publiskas pieejamības nodrošināšana).
Atcelts (DZĒSTS)	Ieraksts šajā statusā netiek aktīvi izmantots IT Risinājumā – Ieraksts netiek atrādīts Lietotājam.

TB 01.01-01: UAS ģeogrāfiskās zonas izveide

Procesa identifikators	TB 01.01-01
Process	UAS ģeogrāfiskās zonas izveide
Pakalpojums	UAS ģeogrāfiskās zonas izveide

Apraksts:

Process “TB 01.01-01: UAS ģeogrāfiskās zonas izveide” apraksta darbību kopumu, kas ir nepieciešams UAS ģeogrāfiskās zonas izveidei. Procesā tiek apskatītas darbības no UAS ģeogrāfiskās zonas izveides pieteikuma sagatavošanas līdz apstiprinātās UAS ģeogrāfiskās zonas datu nosūtīšanas to publiskās pieejamības nodrošināšanai.

Procesa dalībnieki:

Lietotājs, Lietotājs (CAA)

Process sastāv no 4 apakšprocesiem:

- TB 01.01-01-A: UAS ģeogrāfiskās zonas izveides pieteikuma sagatavošana un iesniegšana
- TB 01.01-01-B: UAS ģeogrāfiskās zonas izveides pieteikuma izskatīšana un lēmuma pieņemšana
- TB 01.01-01-C: UAS ģeogrāfiskās zonas profila konfigurācija
- TB 01.01-01-D: UAS ģeogrāfiskās zonas izveides ietekmes pārbaude uz pieteiktām UAS operācijām

Priekšnosacījumi procesa izpildei:

UAS ģeogrāfiskās zonas izveides pieteikums ir pieejams un iesniedzams tikai digitālā veidā.

Iespējamie rezultāti:

- Pozitīvs rezultāts
IT Risinājumā tiek izveidots ieraksts par apstiprinātu UAS ģeogrāfisku zonu.
- Negatīvs rezultāts
Process ir pārtraukts/atcelts.
Piezīme: IT Risinājumā iestrādātiem algoritmiem ir jāveicina procesa pabeigšana ar pozitīvu rezultātu.

Saistītie procesi:

- TC 01.01-01: UAS operācijas pieteikšana un saskaņošana
- TC 02.01-01: UAS operācijas saskaņošana no UAS ģeogrāfiskās zonas pārvaldnieka puses

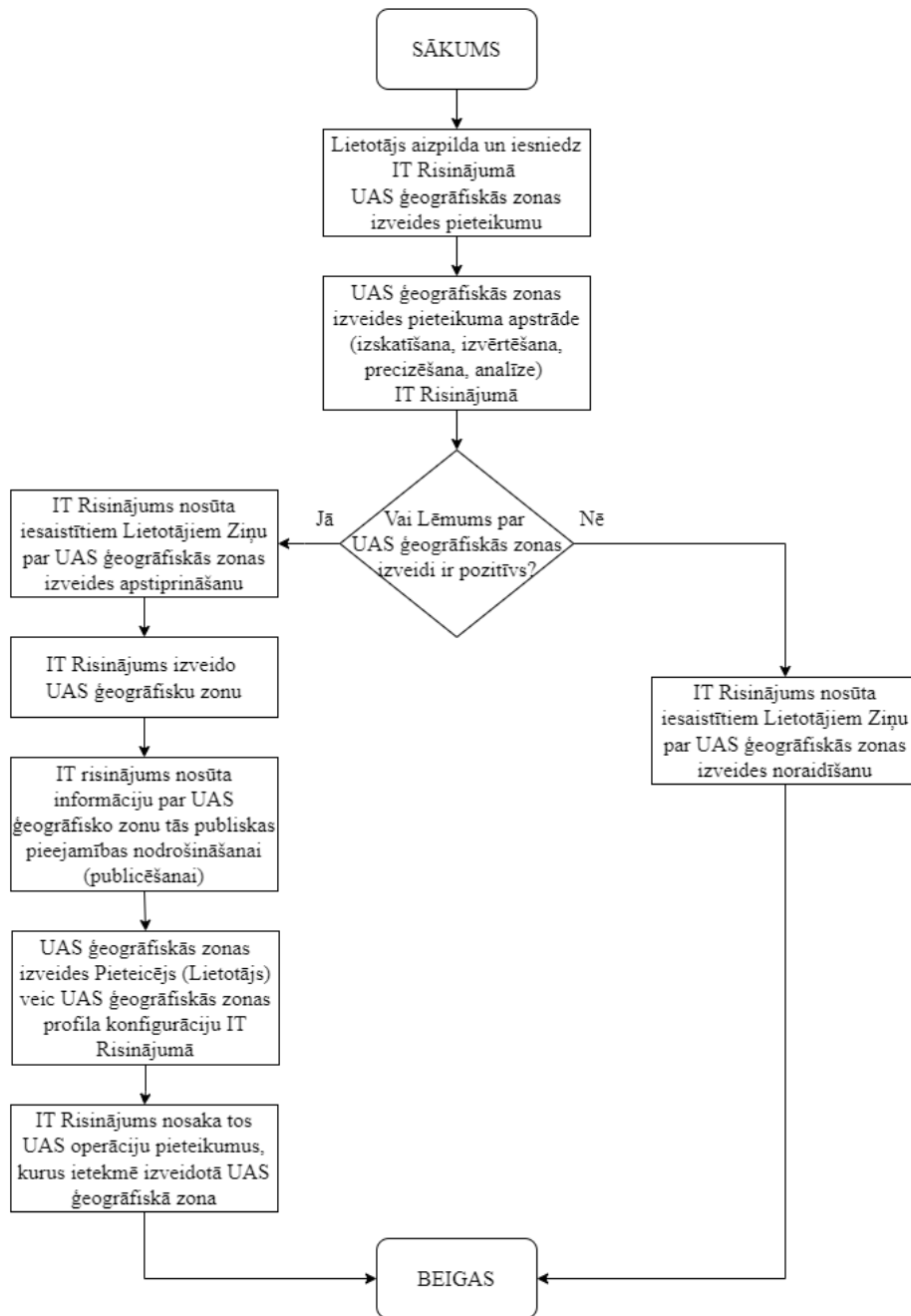

TB 01.01-01-A: UAS ģeogrāfiskās zonas izveides pieteikuma sagatavošana un iesniegšana

Procesa identifikators	TB 01.01-01-A
Process	UAS ģeogrāfiskās zonas izveides pieteikuma sagatavošana un iesniegšana
Pakalpojums	UAS ģeogrāfiskās zonas izveide

Apraksts:

Apakšprocess “TB 01.01-01-A: UAS ģeogrāfiskās zonas izveides pieteikuma sagatavošana un iesniegšana” ir pirmā daļa no procesa “TB 01.01-01: UAS ģeogrāfiskās zonas izveide”.

Apakšprocesa ietvaros Lietotājs IT Risinājumā nodrošina UAS ģeogrāfiskās zonas izveidošanai nepieciešamos datus un informāciju (aizpilda IT Risinājumā esošo veidlapu (SIF), pievieno (augšupielādē) nepieciešamos dokumentus u.c. failus) un iesniedz sagatavoto informāciju turpmākai izskatīšanai un apstrādei.

Procesa dalībnieki:

Lietotājs

Priekšnosacījumi procesa izpildei:

UAS ģeogrāfiskās zonas izveides pieteikums ir pieejams un iesniedzams tikai digitālā veidā.

Iespējamie rezultāti:

- Pozitīvs rezultāts
UAS ģeogrāfiskās zonas izveides pieteikums ir iesniegts apstrādei IT Risinājumā.
- Negatīvs rezultāts
Process ir pārtraukts/atcelts.

Saistītie procesi:

- TB 01.01-01-B: UAS ģeogrāfiskās zonas izveides pieteikuma izskatīšana un lēmuma pieņemšana

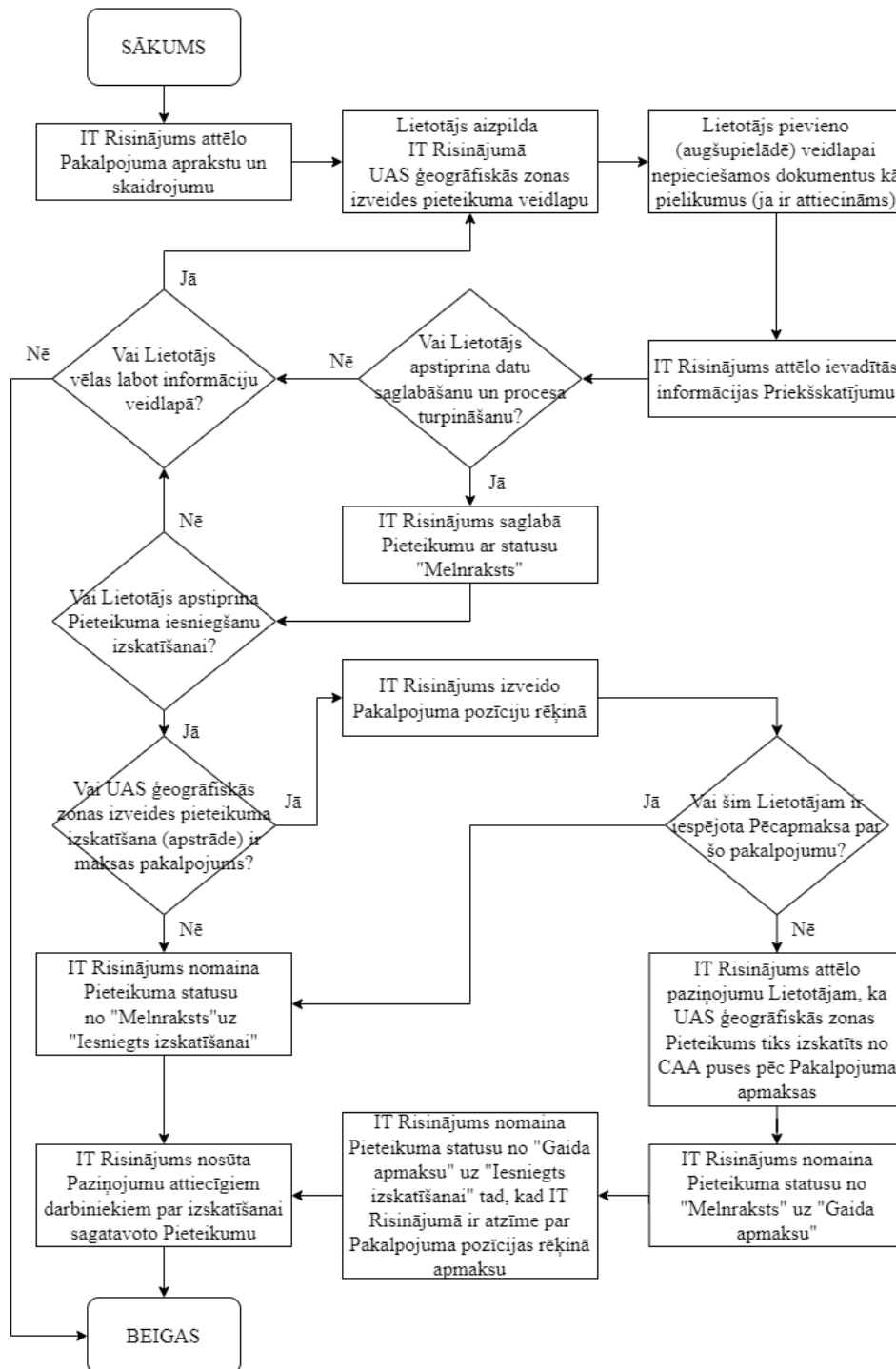

v_36_a / v_47_a

TB 01.01-01-B: UAS ģeogrāfiskās zonas izveides pieteikuma izskatīšana un lēmuma pieņemšana

Procesa identifikators	TB 01.01-01-B
Process	UAS ģeogrāfiskās zonas izveides pieteikuma izskatīšana un lēmuma pieņemšana
Pakalpojums	UAS ģeogrāfiskās zonas izveide

Apraksts:

Apakšprocess “TB 01.01-01-B: UAS ģeogrāfiskās zonas izveides pieteikuma izskatīšana un lēmuma pieņemšana” ir otrā daļa no procesa “TB 01.01-01: UAS ģeogrāfiskās zonas izveide”. Šī apakšprocesa laikā tiek veikta pieteikumā iesniegto datu un informācijas validācija, verifikācija u.c. pārbaudes darbības, pēc kurām tiek pieņemts lēmums par UAS ģeogrāfiskās zonas izveidi, vai izveides noraidīšanu.

Procesa dalībnieki:

Lietotājs, Lietotājs (CAA)

Priekšnosacījumi procesa izpildei:

Apakšprocesa “TB 01.01-01-A: UAS ģeogrāfiskās zonas izveides pieteikuma sagatavošana un iesniegšana” izpilde ar pozitīvu rezultātu. IT Risinājumā ir vismaz viens Ieraksts ar Pieteikumu UAS ģeogrāfiskās zonas izveidei.

Iespējamie rezultāti:

- Pozitīvs rezultāts
IT Risinājumā ir Lēmums par UAS ģeogrāfiskās zonas izveidi. Lēmums var būt pozitīvs vai negatīvs.
Pozitīvā Lēmuma gadījumā dati par UAS ģeogrāfisko zonu tiek nosūtīti tās publiskas pieejamības nodrošināšanai, un tiek uzsākts apakšprocess “TB 01.01-01-C: UAS ģeogrāfiskās zonas profila konfigurācija”.
- Negatīvs rezultāts
Process ir pārtraukts/atcelts.

Piezīme: IT Risinājumā iestrādātiem algoritmiem ir jāveicina procesa pabeigšana ar pozitīvu rezultātu.

Saistītie procesi:

- TB 01.01-01-A: UAS ģeogrāfiskās zonas izveides pieteikuma sagatavošana un iesniegšana
- TB 01.01-01-C: UAS ģeogrāfiskās zonas profila konfigurācija

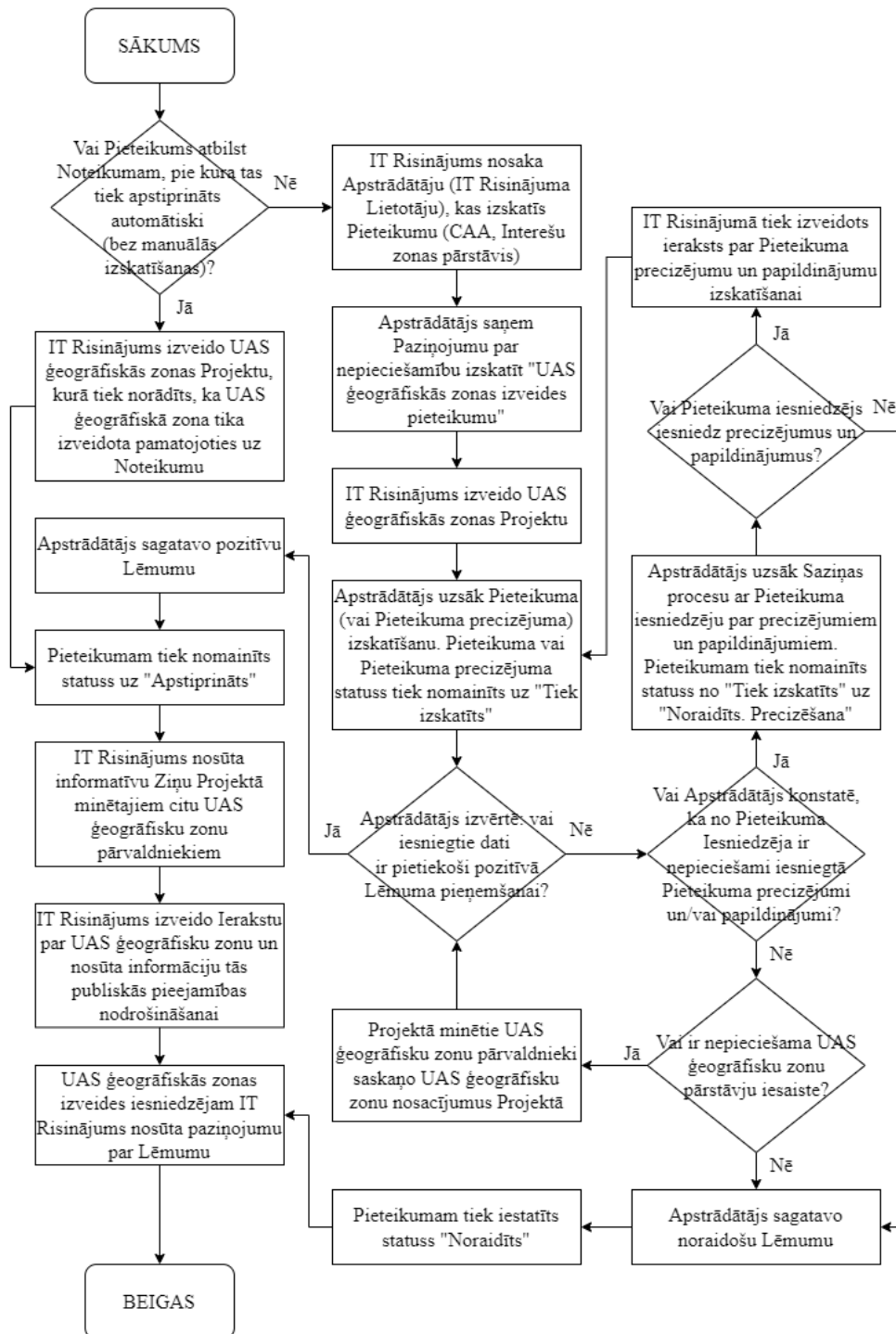

v_35_a / v_47_a / v_52_a

TB 01.01-01-C: UAS ģeogrāfiskās zonas profila konfigurācija

Procesa identifikators	TB 01.01-01-C
Process	UAS ģeogrāfiskās zonas profila konfigurācija
Pakalpojums	UAS ģeogrāfiskās zonas izveide

Apraksts:

Apakšprocess “TB 01.01-01-C: UAS ģeogrāfiskās zonas profila konfigurācija” ir trešā daļa no procesa “TB 01.01-01: UAS ģeogrāfiskās zonas izveide”

UAS ģeogrāfiskās zonas profila konfigurācija IT Risinājumā jāveic, lai tas turpmāk būtu izmantojams Bloka B un Bloka C nodrošinātajos pakalpojumos (UAS ģeogrāfisko zonu savstarpējā mijiedarbība un ar to saistītie procesi UAS ģeogrāfisko zonu pārvaldnieku sadarbības vidē, UAS operāciju pieteikšana un saskaņošana ar UAS ģeogrāfisko zonu pārvaldniekiem). Apakšprocess tiek īstenots gadījumā, ja apakšprocess “TB 01.01-01-B: UAS ģeogrāfiskās zonas izveides pieteikuma izskatīšana un lēmuma pieņemšana” tiek noslēgts ar pozitīvu rezultātu un pozitīvu lēmumu par UAS ģeogrāfiskās zonas apstiprināšanu un izveidi.

Procesa dalībnieki:

Lietotājs

Priekšnosacījumi procesa izpildei:

Apakšprocess “TB 01.01-01-B: UAS ģeogrāfiskās zonas izveides pieteikuma izskatīšana un lēmuma pieņemšana” tiek noslēgts ar pozitīvu rezultātu un pozitīvu lēmumu.

Iespējamie rezultāti:

- Pozitīvs rezultāts
IT Risinājumā ir saglabāta informācija par UAS ģeogrāfiskās zonas profila konfigurāciju.
- Negatīvs rezultāts
Process ir pārtraukts/atcelts.

Piezīme: IT Risinājumā iestrādātiem algoritmiem ir jāveicina procesa pabeigšana ar pozitīvu rezultātu.

Saistītie procesi:

- TB 01.01-01-B: UAS ģeogrāfiskās zonas izveides pieteikuma izskatīšana un lēmuma pieņemšana
- TB 01.01-01-D: UAS ģeogrāfiskās zonas izveides ietekmes pārbaude uz pieteiktām UAS operācijām

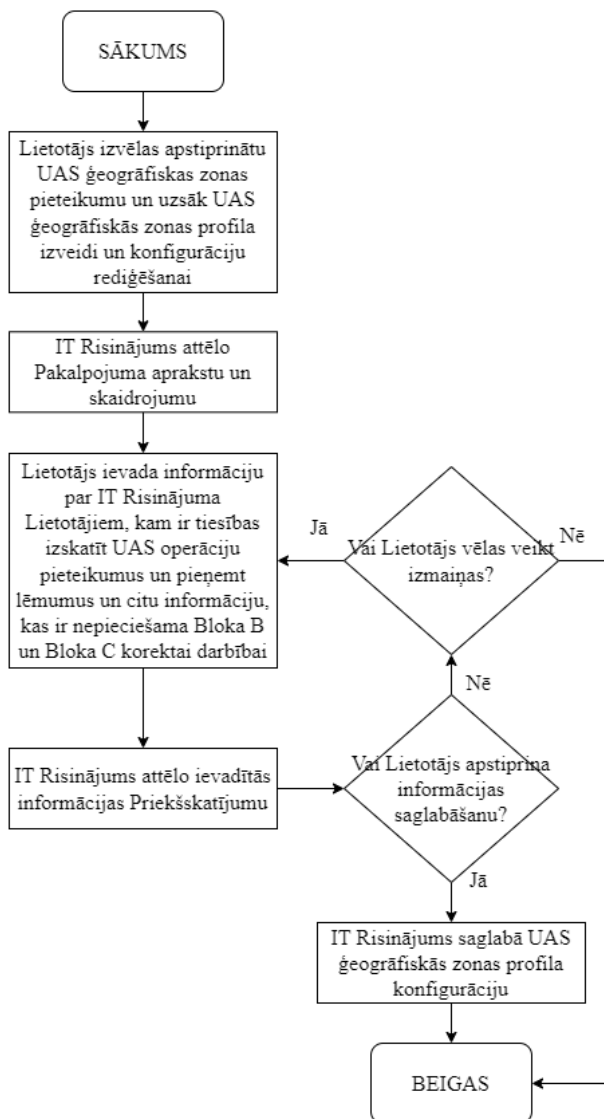

TB 01.01-01-D: UAS ģeogrāfiskās zonas izveides ietekmes pārbaude uz pieteiktām UAS operācijām

Procesa identifikators	TB 01.01-01-D
Process	UAS ģeogrāfiskās zonas izveides ietekmes pārbaude uz pieteiktām UAS operācijām
Pakalpojums	UAS ģeogrāfiskās zonas izveide

Apraksts:

Apakšprocess “TB 01.01-01-D: UAS ģeogrāfiskās zonas izveides ietekmes pārbaude uz pieteiktām UAS operācijām” ir noslēguma daļa no procesa “TB 01.01-01: UAS ģeogrāfiskās zonas izveide”.

Šī apakšprocesa laikā IT Risinājums veic apstiprinātas un izveidotas UAS ģeogrāfiskās zonas ietekmes pārbaudi uz tām UAS operācijām, kuras jau ir pieteiktas un saskaņotas (vai ir saskaņošanas procesā) ar UAS ģeogrāfisko zonu pārvaldniekiem.

Procesa dalībnieki:

IT Risinājums

Priekšnosacījumi procesa izpildei:

Apakšprocess “TB 01.01-01-B: UAS ģeogrāfiskās zonas izveides pieteikuma izskatīšana un lēmuma pieņemšana” tiek noslēgts ar pozitīvu rezultātu un pozitīvu Lēmumu.

Apakšprocesam “TB 01.01-01-C UAS ģeogrāfiskās zonas profila konfigurācija” ir jābūt sekmīgi noslēgtam, lai informētu UAS ģeogrāfiskās zonas pārvaldnieku par aktīviem bezpilota gaisa kuģu lidojumiem (ja tādi tiek identificēti). Ja UAS ģeogrāfiskās zonas profila konfigurācija IT Risinājumā nav pabeigta, tad IT Risinājums var nodot informāciju UAS ģeogrāfiskās zonas izveides pieteikuma iesniedzējam.

Iespējamie rezultāti:

- Pozitīvs rezultāts
IT Risinājums veic UAS ģeogrāfiskās zonas izveides ietekmes uz pieteiktām UAS operācijām pārbaudi.

- Negatīvs rezultāts

Process ir pārtraukts/atcelts.

Piezīme: IT Risinājumā iestrādātiem algoritmiem ir jāveicina procesa pabeigšana ar pozitīvu rezultātu.

Saistītie procesi:

- TB 01.01-01-B: UAS ģeogrāfiskās zonas izveides pieteikuma izskatīšana un lēmuma pieņemšana
- TB 01.01-01-C: UAS ģeogrāfiskās zonas profila konfigurācija

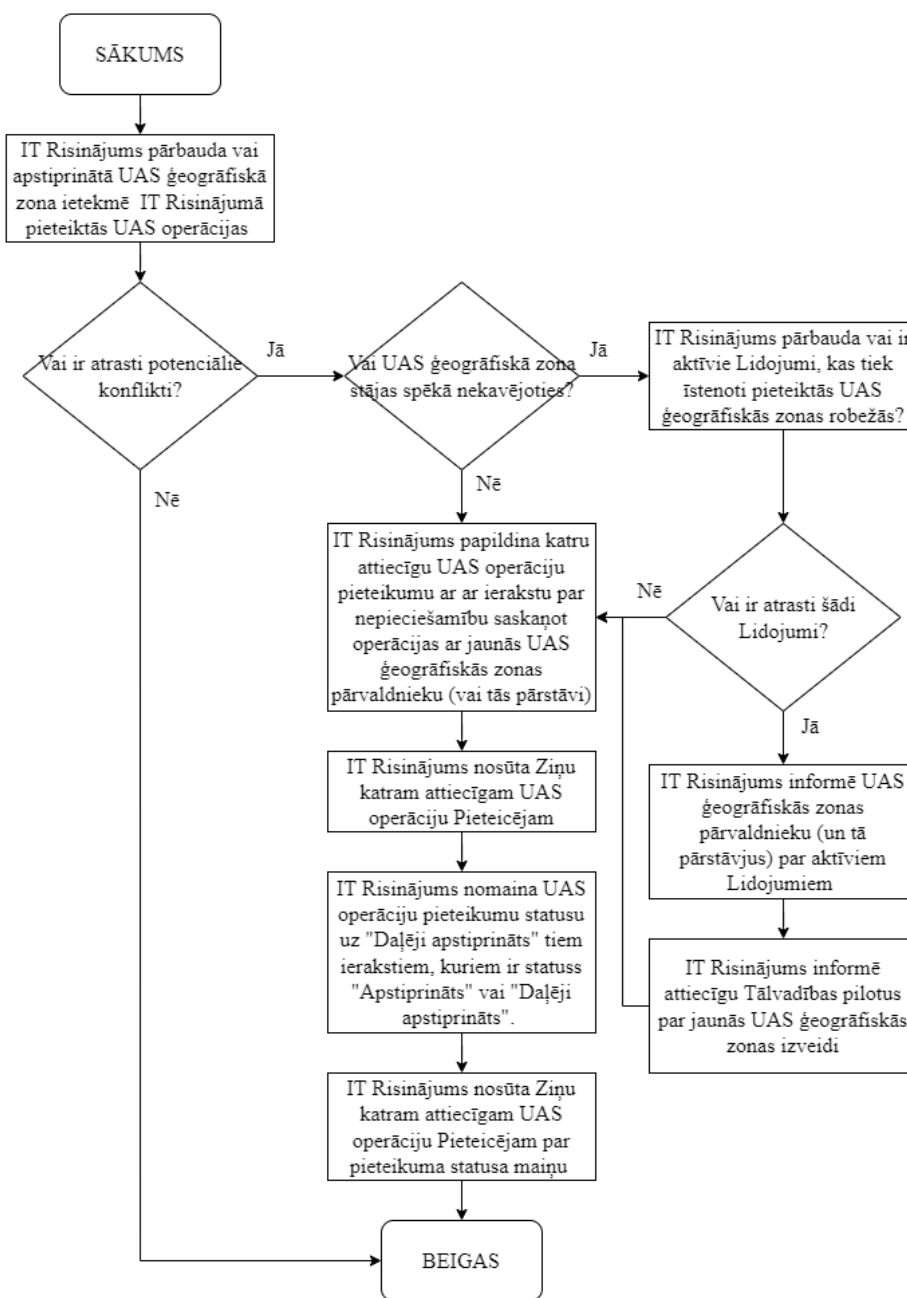

v_47_a

TB 01.01-02: UAS ģeogrāfiskās zonas izmaiņu pieteikšana

Procesa identifikators	TA 01.01-02
Process	UAS ģeogrāfiskās zonas izmaiņu pieteikšana
Pakalpojums	UAS ģeogrāfiskās zonas izmaiņu pieteikšana

Apraksts:

Process apraksta tās darbības, kuras ir jāveic, lai pieteiktu un ieviestu izmaiņas esošās (iepriekš apstiprinātas un izveidotas) UAS ģeogrāfiskās zonas parametros.

Procesa dalībnieki:

Lietotājs, Lietotājs (CAA)

Process sastāv no 4 apakšprocesiem:

- TB 01.01-02-A: UAS ģeogrāfiskās zonas izmaiņu pieteikuma sagatavošana un iesniegšana
- TB 01.01-02-B: UAS ģeogrāfiskās zonas izmaiņu pieteikuma izskatīšana un lēmuma pieņemšana
- TB 01.01-02-C: UAS ģeogrāfiskās zonas profila konfigurācija saskaņā ar apstiprinātām izmaiņām
- TB 01.01-02-D: UAS ģeogrāfiskās zonas izmaiņas ietekmes pārbaude uz pieteiktām UAS operācijām

Priekšnosacījumi procesa izpildei:

Process ir pieejams tiem IT Risinājuma Lietotājiem (UAS ģeogrāfisko zonu pārvaldniekiem), kuriem iepriekš ir bijusi apstiprināta un izveidota vismaz viena UAS ģeogrāfiskā zona.

Iespējamie rezultāti:

- Pozitīvs rezultāts
Process noslēdzas ar Lēmumu. Lēmums var būt pozitīvs vai negatīvs.
- Negatīvs rezultāts
Process ir pārtraukts/atcelts.

Piezīme: IT Risinājumā iestrādātiem algoritmiem ir jāveicina procesa pabeigšana ar pozitīvu rezultātu.

Saistītie procesi:

- TB 01.01-01: UAS ģeogrāfiskās zonas izveide

UAS ģeogrāfiskās zonas izmaiņu pieteikšana

TB 01.01-02

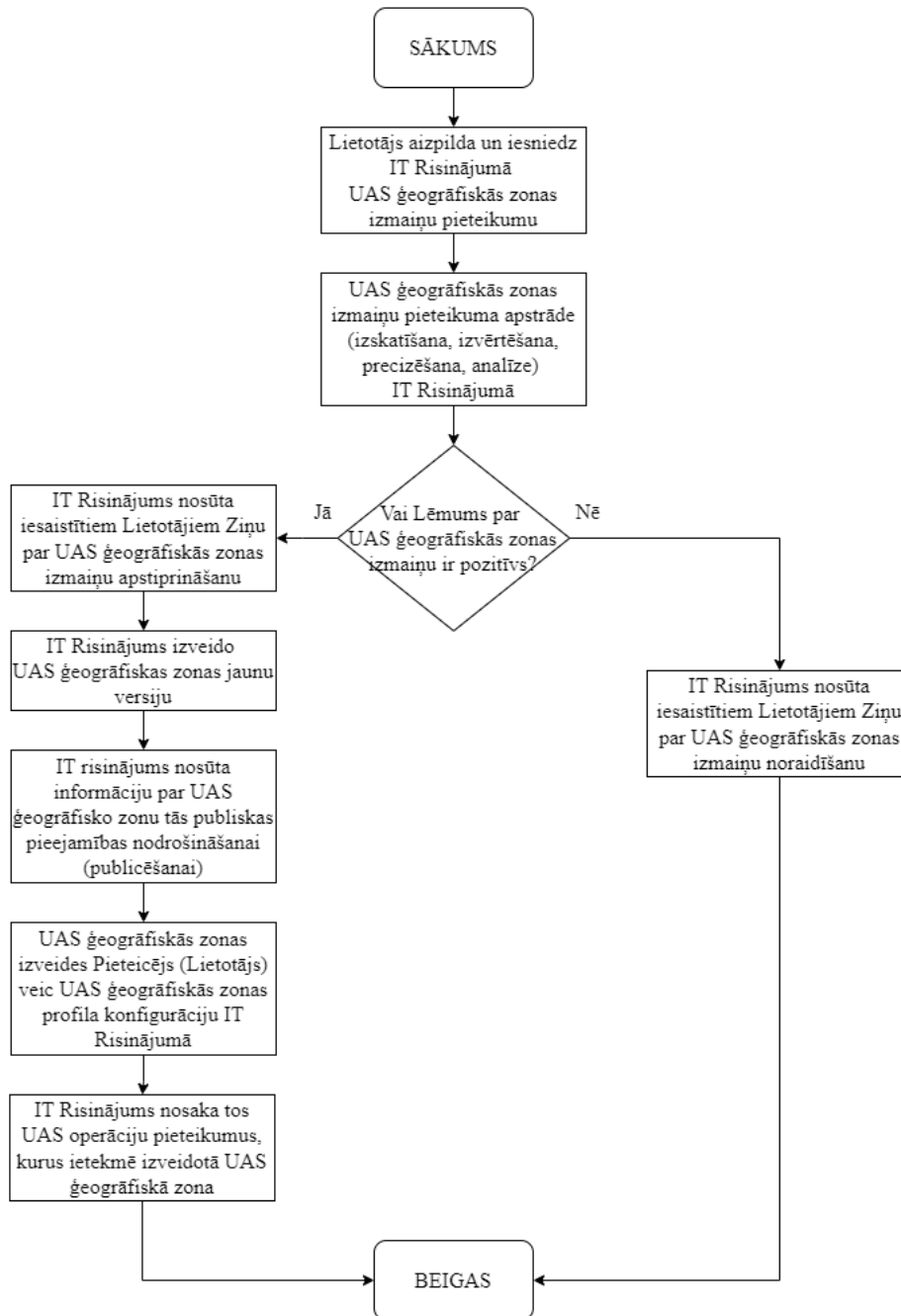

TB 01.01-02-A: UAS ģeogrāfiskās zonas izmaiņu pieteikuma sagatavošana un iesniegšana

Procesa identifikators	TB 01.01-02-A
Process	UAS ģeogrāfiskās zonas izmaiņu pieteikuma sagatavošana un iesniegšana
Pakalpojums	UAS ģeogrāfiskās zonas izmaiņu pieteikšana

Apraksts:

Apakšprocess “TB 01.01-02-A: UAS ģeogrāfiskās zonas izmaiņu pieteikuma sagatavošana un iesniegšana” ir pirmā daļa no procesa “TB 01.01-02: UAS ģeogrāfiskās zonas izmaiņu pieteikšana”.

Apakšprocesa ietvaros Lietotājs IT Risinājumā nodrošina UAS ģeogrāfiskās zonas izmaiņai nepieciešamos datus un informāciju (aizpilda IT Risinājumā esošo veidlapu (SIF), pievieno (augšupielādē) nepieciešamos dokumentus u.c. failus) un iesniedz sagatavoto UAS ģeogrāfiskās zonas izmaiņu pieteikumu turpmākai apstrādei IT Risinājumā.

Procesa dalībnieki:

Lietotājs

Priekšnosacījumi procesa izpildei:

Process ir pieejams tiem IT Risinājuma Lietotājiem (UAS ģeogrāfisko zonu pārvaldniekiem), kuriem iepriekš ir bijusi apstiprināta un izveidota vismaz viena UAS ģeogrāfiskā zona.

Iespējamie rezultāti:

- Pozitīvs rezultāts
UAS ģeogrāfiskās zonas izmaiņu pieteikums ir iesniegts izskatīšanai un apstrādei IT Risinājumā.
- Negatīvs rezultāts
Process ir pārtraukts/atcelts.

Saistītie procesi:

- TB 01.01-01: UAS ģeogrāfiskās zonas izveide
- TB 01.01-02-B: UAS ģeogrāfiskās zonas izmaiņu pieteikuma izskatīšana un lēmuma pieņemšana

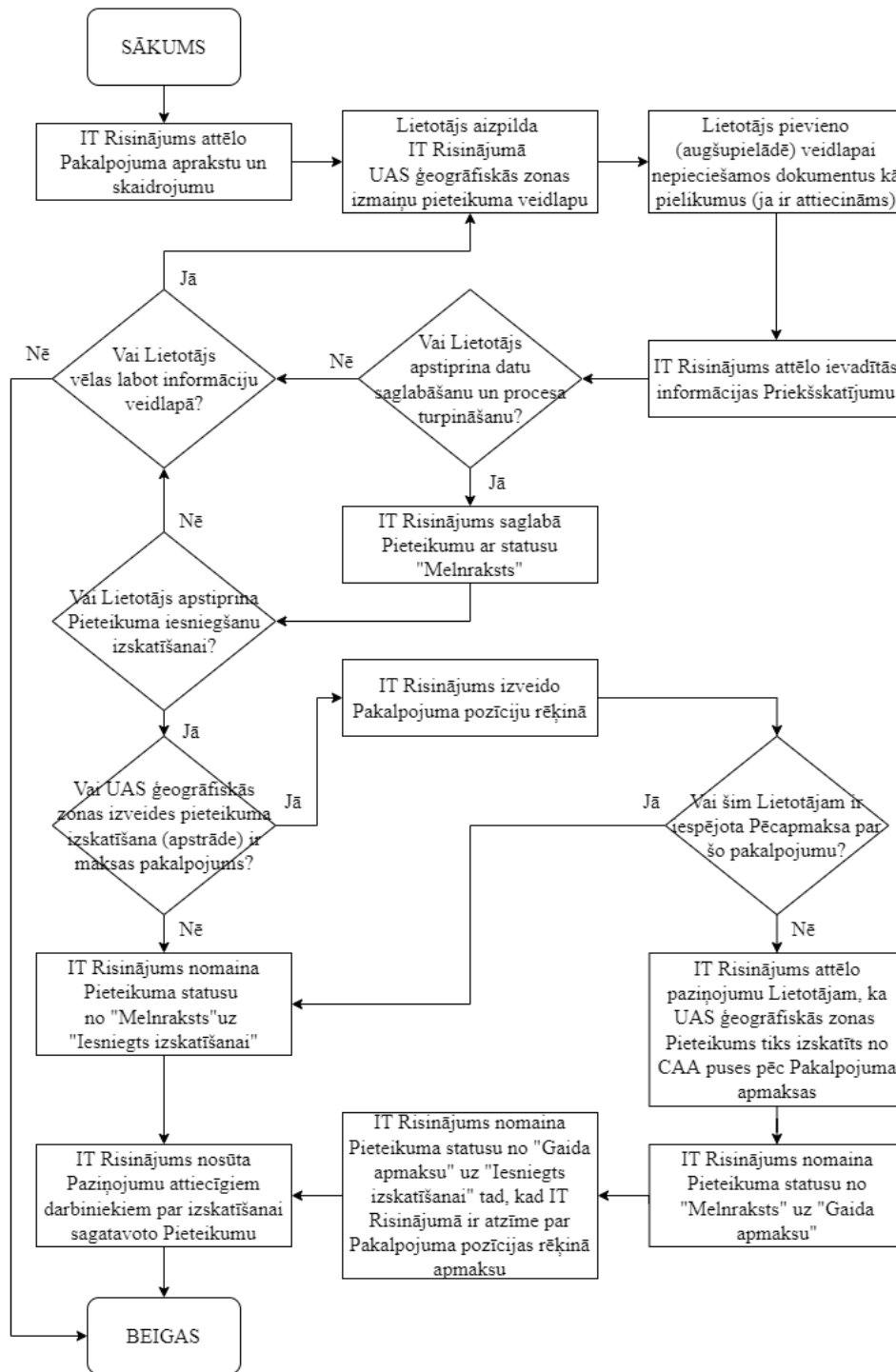

v_35_a / v_47_a / v_52_a

TB 01.01-02-B: UAS ģeogrāfiskās zonas izmaiņu pieteikuma izskatīšana un lēmuma pieņemšana

Procesa identifikators	TB 01.01-02-B
Process	UAS ģeogrāfiskās zonas izmaiņu pieteikuma izskatīšana un lēmuma pieņemšana
Pakalpojums	UAS ģeogrāfiskās zonas izmaiņu pieteikšana

Apraksts:

Apakšprocess “TB 01.01-02-B: UAS ģeogrāfiskās zonas izmaiņu pieteikuma izskatīšana un lēmuma pieņemšana” ir otrā daļa no procesa “TB 01.01-02: UAS ģeogrāfiskās zonas izmaiņu pieteikšana”. Šī apakšprocesa laikā tiek veikta izmaiņu pieteikumā iesniegto datu un informācijas validācija, verifikācija u.c. pārbaudes darbības, pēc kurām tiek pieņemts lēmums par UAS ģeogrāfiskās zonas izmaiņu apstiprināšanu, vai izmaiņu noraidīšanu.

Procesa dalībnieki:

Lietotājs, Lietotājs (CAA)

Priekšnosacījumi procesa izpildei:

Apakšprocesa “TB 01.01-02-A: UAS ģeogrāfiskās zonas izmaiņu pieteikuma sagatavošana un iesniegšana” izpilde ar pozitīvu rezultātu.

Iespējamie rezultāti:

- Pozitīvs rezultāts
IT Risinājumā ir Lēmums par UAS ģeogrāfiskās zonas izmaiņu pieteikumu. Lēmums var būt pozitīvs vai negatīvs;
Pozitīvā Lēmuma gadījumā dati par UAS ģeogrāfiskās zonas atjaunināto versiju tiek nosūtīti tās publiskas pieejamības nodrošināšanai, un tiek uzsākts apakšprocess “TB 01.01-02-C: UAS ģeogrāfiskās zonas profila konfigurācija saskaņā ar apstiprinātām izmaiņām”.
- Negatīvs rezultāts
Process ir pārtraukts/atcelts.

Piezīme: IT Risinājumā iestrādātiem algoritmiem ir jāveicina procesa pabeigšana ar pozitīvu rezultātu.

Saistītie procesi:

- TB 01.01-02-A: UAS ģeogrāfiskās zonas izmaiņu pieteikuma sagatavošana un iesniegšana
- TB 01.01-02-C: UAS ģeogrāfiskās zonas profila konfigurācija saskaņā ar apstiprinātām izmaiņām

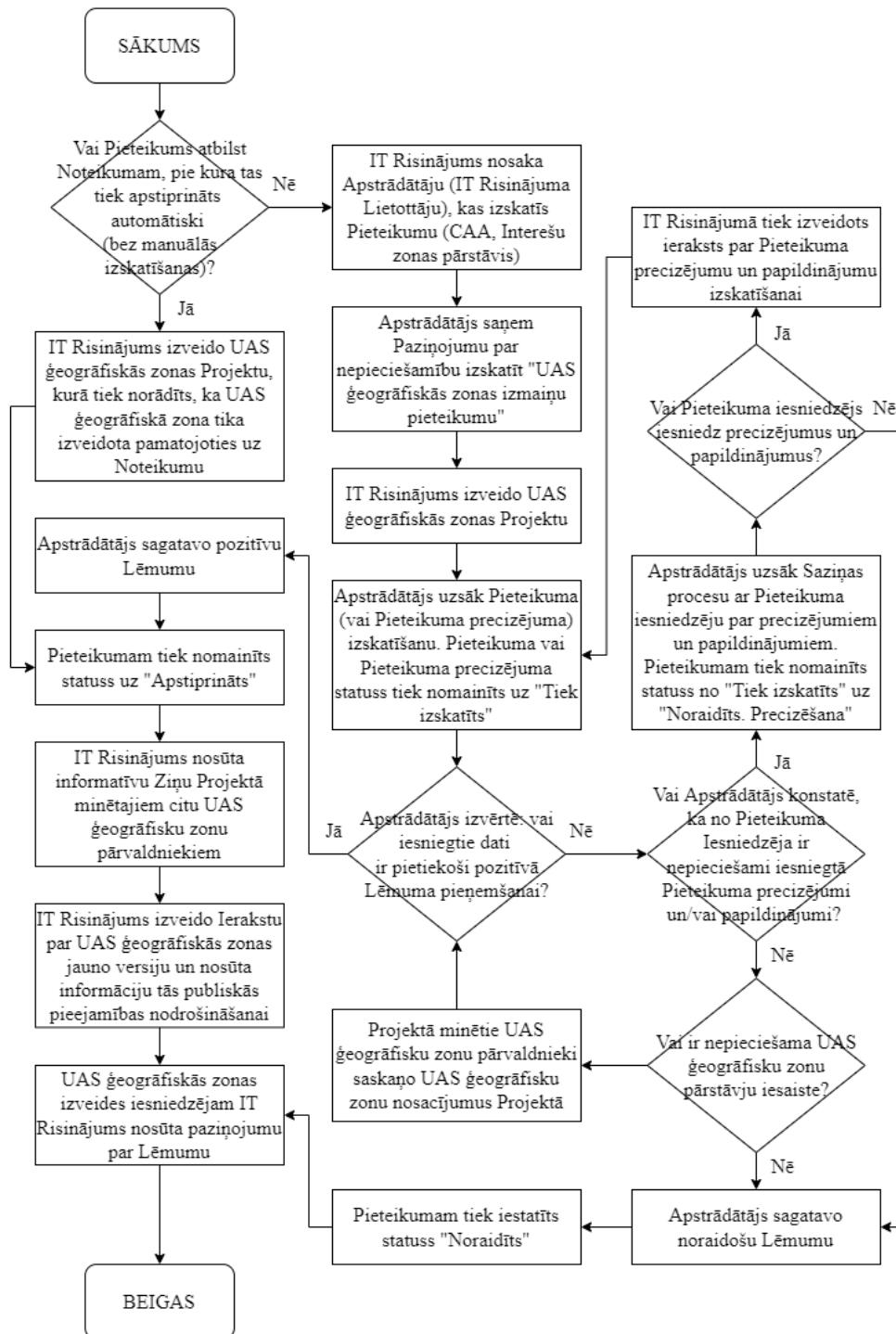

v_35_a / v_47_a

TB 01.01-02-C: UAS ģeogrāfiskās zonas profila konfigurācija saskaņā ar apstiprinātām izmaiņām

Procesa identifikators	TB 01.01-02-C
Process	UAS ģeogrāfiskās zonas profila konfigurācija saskaņā ar apstiprinātām izmaiņām
Pakalpojums	UAS ģeogrāfiskās zonas izmaiņu pieteikšana

Apraksts:

Apakšprocess “TB 01.01-02-C: UAS ģeogrāfiskās zonas profila konfigurācija saskaņā ar apstiprinātām izmaiņām ” nodrošina rīkus, kā UAS ģeogrāfiskās zonas izmaiņu pieteicējs veic UAS ģeogrāfiskās zonas profila korekcijas IT Risinājumā.

Procesa dalībnieki:

Lietotājs

Priekšnosacījumi procesa izpildei:

Apakšprocess “TB 01.01-02-B: UAS ģeogrāfiskās zonas izmaiņu pieteikuma izskatīšana un lēmuma pieņemšana” ir noslēdzies ar pozitīvu rezultātu un pozitīvu Lēmumu.

Iespējamie rezultāti:

- Pozitīvs rezultāts
IT Risinājumā ir saglabāta informācija par UAS ģeogrāfiskās zonas profila konfigurāciju.
- Negatīvs rezultāts
Process ir pārtraukts/atcelts.

Saistītie procesi:

- TB 01.01-02-B: UAS ģeogrāfiskās zonas izmaiņu pieteikuma izskatīšana un lēmuma pieņemšana
- TB 01.01-02-D: UAS ģeogrāfiskās zonas izmaiņas ietekmes pārbaude uz pieteiktām UAS operācijām

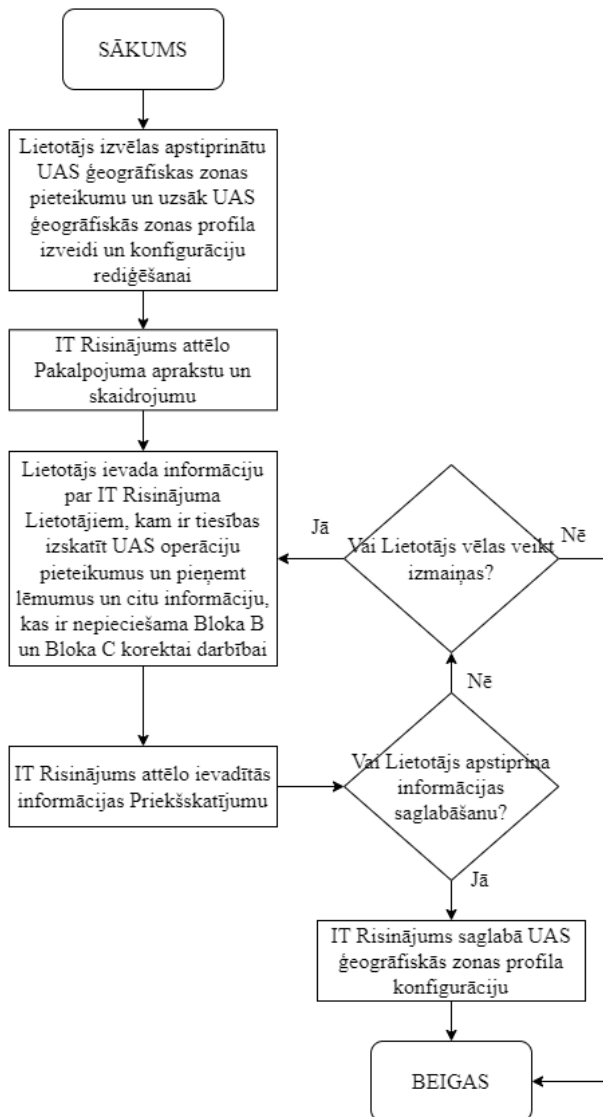

TB 01.01-02-D: UAS ģeogrāfiskās zonas izmaiņas ietekmes pārbaude uz pieteiktām UAS operācijām

Procesa identifikators	TB 01.01-02-D
Process	UAS ģeogrāfiskās zonas izmaiņas ietekmes pārbaude uz pieteiktām UAS operācijām
Pakalpojums	UAS ģeogrāfiskās zonas izmaiņu pieteikšana

Apraksts:

Apakšprocess “TB 01.01-02-D: UAS ģeogrāfiskās zonas izmaiņas ietekmes pārbaude uz pieteiktām UAS operācijām” ir noslēguma daļa no procesa “TB 01.01-02: UAS ģeogrāfiskās zonas izmaiņu pieteikšana”. Šī apakšprocesa laikā IT Risinājums veic izmainītās UAS ģeogrāfiskās zonas ietekmes pārbaudi uz tām UAS operācijām, kuras jau ir pieteiktas un saskaņotas (vai ir saskaņošanas procesā) ar UAS ģeogrāfisko zonu pārvaldniekiem.

Procesa dalībnieki:

IT Risinājums

Priekšnosacījumi procesa izpildei:

Apakšprocess “TB 01.01-02-B: UAS ģeogrāfiskās zonas izmaiņu pieteikuma izskatīšana un lēmuma pieņemšana” tiek noslēgts ar pozitīvu rezultātu un pozitīvu lēmumu par UAS ģeogrāfiskās zonas izmaiņu apstiprināšanu un ieviešanu - IT Risinājumā ir vismaz viens Ieraksts par apstiprinātu un izmainītu UAS ģeogrāfisko zonu.

Ir vēlams, lai apakšprocess “TB 01.01-02-B: UAS ģeogrāfiskās zonas izmaiņu pieteikuma izskatīšana un lēmuma pieņemšana” tiktu sekmīgi noslēgts, lai informētu UAS ģeogrāfiskās zonas pārvaldnieku par aktīviem bezpilota gaisa kuģu lidojumiem (ja tādi tiek identificēti). Ja UAS ģeogrāfiskās zonas profila konfigurācija IT Risinājumā nav pabeigta, tad IT Risinājums var nodot informāciju UAS ģeogrāfiskās zonas izveides pieteikuma iesniedzējam.

Iespējamie rezultāti:

- Pozitīvs rezultāts
IT Risinājums veic UAS ģeogrāfiskās zonas izmaiņas ietekmes uz pieteiktām UAS operācijām pārbaudi.
- Negatīvs rezultāts
Process ir pārtraukts/atcelts.
Piezīme: IT Risinājumā iestrādātiem algoritmiem ir jāveicina procesa pabeigšana ar pozitīvu rezultātu.

Saistītie procesi:

- TB 01.01-02-B: UAS ģeogrāfiskās zonas izmaiņu pieteikuma izskatīšana un lēmuma pieņemšana
- TB 01.01-02-C: UAS ģeogrāfiskās zonas profila konfigurācija saskaņā ar apstiprinātām izmaiņām

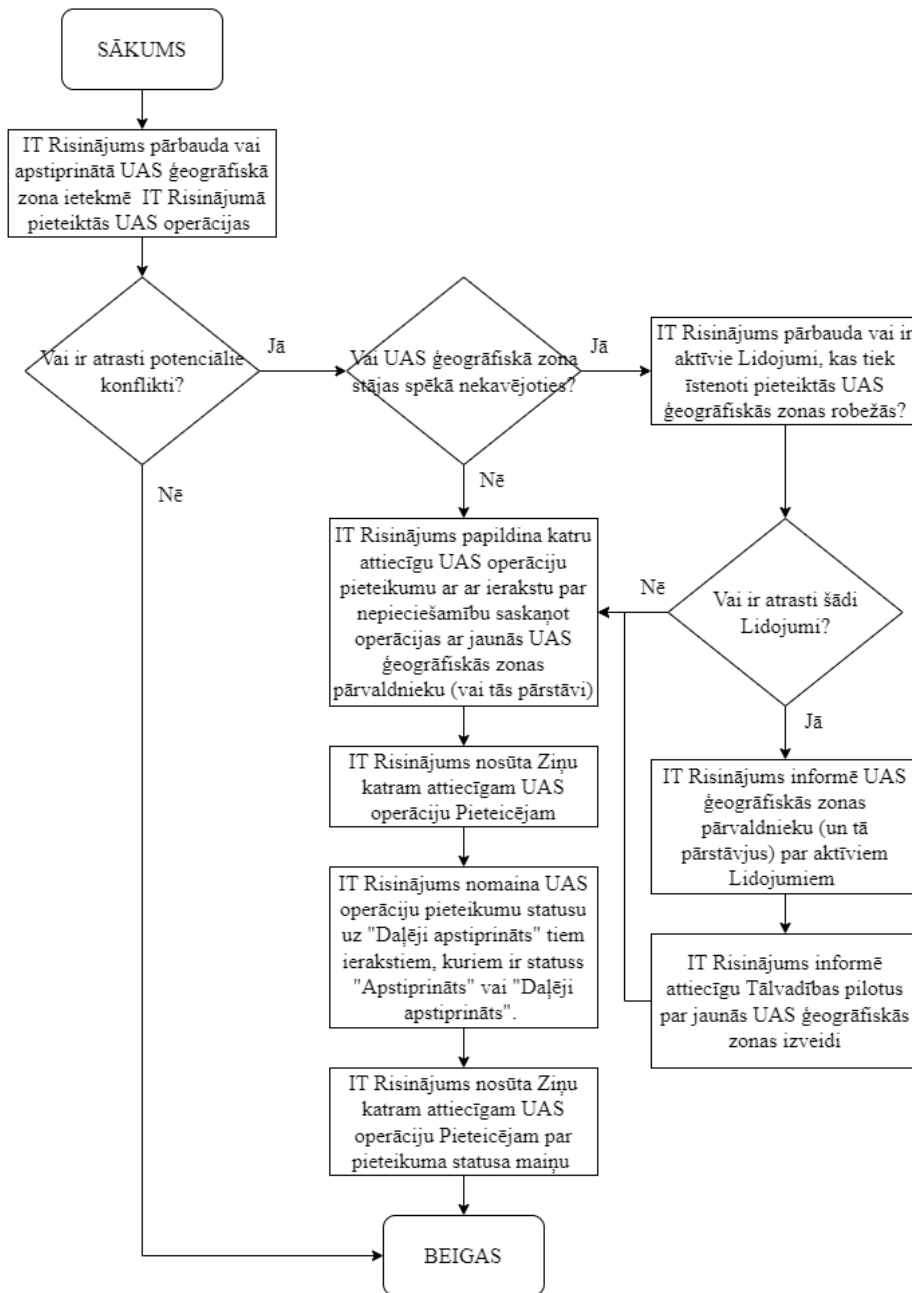

v_47_a

Noteikumi (konfigurācija)

Noteikumi ir konfigurācijas uzstādījumi IT Risinājuma modulim “Modulis B1: UAS ģeogrāfisko zonu dizains”. Ar šo uzstādījumu palīdzību tiek noteikts, kā IT Risinājums rīkojas, saņemot UAS ģeogrāfiskās zonas izveides vai izmaiņu pieteikumu. Noteikumu uzdevums ir paātrināt saņemtās informācijas apstrādi, pārvirzot tos automātiskai apstiprināšanai vai manuālai izskatīšanai (tai skaitā individuālai saskaņošanai).

Ar UAS ģeogrāfisku zonu apstrādes Noteikumiem ir jābūt iespējamam IT Risinājumā identificēt tādus pieteikumus, kuriem ir potenciālā ietekme uz pilotējamo aviāciju. Piemēri ar gadījumiem, kad pieteiktai UAS ģeogrāfiskai zonai var būt ietekme uz pilotējamo aviāciju – šādos gadījumos būtu nepieciešama manuāla izskatīšana:

- Lidosta/lidlauks, pacelšanās nosēšanās laukumi (nesertificētie)/gaisa telpas struktūras elements(pastāvīgs un īslaicīgs), UAS ģeogrāfiska zona ar Reason AIR_TRAFFIC, VFR maršruti(ja definēti), gaisa telpas struktūras elements ar C vai D klasi;
- UAS ģeogrāfiskās zonas, kuru augšējā robeža pārsniedz 120 metrus virs zemes vai ūdens virsmas;
- gaisa kuģu modeļu klubi un apvienības;
- UAS ģeogrāfiskās zonas ar atkāpēm no “atvērtās” kategorijas prasībām;
- gaisa telpas struktūras elementi (ja to augšējā un vai apakšējā robeža atrodas 0 – 120 (300) M AGL;
- citos gadījumos.

TB 01.01-11: Noteikuma izveide

Procesa identifikators	TB 01.01-11
Process	Noteikuma izveide
Pakalpojums	Noteikuma izveide

Apraksts:

Process “TB 01.01-11: Noteikuma izveide” ir IT Risinājuma “moduļa B1: UAS ģeogrāfisku zonu dizains” konfigurācijas process, kura ietvaros Lietotājs (CAA) ievada un saglabā parametriskās izteiksmes, kuras tiek izmantotas apakšprocesos: “TB 01.01-01-B: UAS ģeogrāfiskās zonas izveides pieteikuma izskatīšana un lēmuma pieņemšana” un “TB 01.01-02-B: UAS ģeogrāfiskās zonas izmaiņu pieteikuma izskatīšana un lēmuma pieņemšana”, lai novirzītu Pieteikumu uz attiecīgu apstrādes plūsmu (automātiskā apstiprināšana vai manuālā izskatīšana).

Iespējamie piemēri tipveida gadījumiem, kad Pieteikums var būt pārvirzīts uz automātisku apstiprināšanu:

- Valsts iestāde (operatīvās reaģēšanas nolūkā) piesaka UAS ģeogrāfisku zonu ar pazīmi “EMERGENCY” (saskaņā ar ED-269 standartu) vietā, kur nav citu UAS ģeogrāfisku zonu;
- Pašvaldība piesaka UAS ģeogrāfisku zonu tās administratīvajā teritorijā virs tādiem objektiem, kas ir atrunāti normatīvajos aktos, un kur tās nav pretrunā ar citu UAS ģeogrāfisko zonu nosacījumiem (netiek veidoti konfliktējošie nosacījumi “atļauts-aizliegts”).

Procesa dalībnieki:

Lietotājs (CAA), Administrators

Priekšnosacījumi procesa izpildei:

Lietotājam ir piešķirtas tiesības IT Risinājumā izveidot Noteikumus.

Iespējamie rezultāti:

- Pozitīvs rezultāts
IT Risinājumā tiek izveidots un publicēts Noteikums.
- Negatīvs rezultāts
Process ir pārtraukts/atcelts.

Saistītie procesi:

- TB 01.01-12: Noteikuma izmaiņa
- TB 01.01-13: Noteikuma dzēšana
- TB 01.01-01-B: UAS ģeogrāfiskās zonas izveides pieteikuma izskatīšana un lēmuma pieņemšana
- TB 01.01-02-B: UAS ģeogrāfiskās zonas izmaiņu pieteikuma izskatīšana un lēmuma pieņemšana

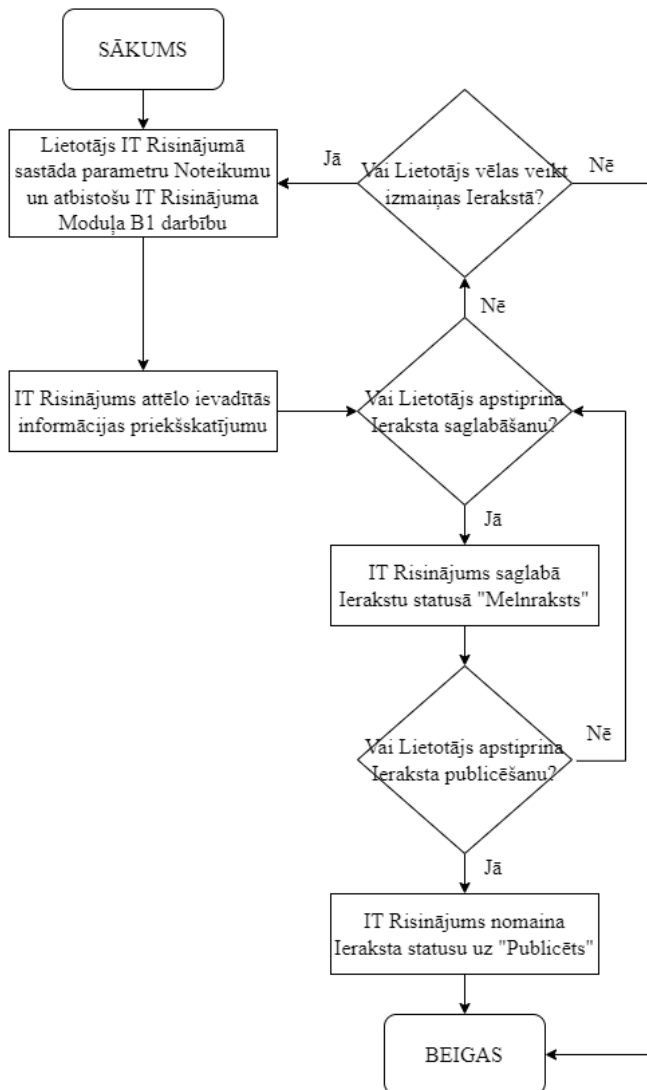

TB 01.01-12: Noteikuma izmaiņa

Procesa identifikators	TB 01.01-12
Process	Noteikuma izmaiņa
Pakalpojums	Noteikuma izmaiņa

Apraksts:

Process "TB 01.01-12: Noteikuma izmaiņa" ir saistītais process, kura ietvaros Lietotājs (CAA) vai Administrators ievada un saglabā parametriskās izteiksmes iepriekš izveidotam Noteikumam, kuras tiek izmantotas apakšprocesos: "TB 01.01-01-B: UAS ģeogrāfiskās zonas izveides pieteikuma izskatīšana un lēmuma pieņemšana" un "TB 01.01-02-B: UAS ģeogrāfiskās zonas izmaiņu pieteikuma izskatīšana un lēmuma pieņemšana", lai novirzītu Pieteikumu uz attiecīgu apstrādes plūsmu (automātiskā apstiprināšana vai manuālā izskatīšana).

Procesa dalībnieki:

Lietotājs (CAA), Administrators

Priekšnosacījumi procesa izpildei:

Lietotājam ir piešķirtas tiesības IT Risinājumā veikt izmaiņas Noteikumos;

IT Risinājumā ir izveidots un publicēts vismaz viens Noteikums.

Iespējamie rezultāti:

- Pozitīvs rezultāts
IT Risinājumā tiek izveidota un publicēta Noteikuma atjauninātā versija.
- Negatīvs rezultāts
Process ir pārtraukts/atcelts.

Saistītie procesi:

- TB 01.01-11: Noteikuma izveide
- TB 01.01-01-B: UAS ģeogrāfiskās zonas izveides pieteikuma izskatīšana un lēmuma pieņemšana
- TB 01.01-02-B: UAS ģeogrāfiskās zonas izmaiņu pieteikuma izskatīšana un lēmuma pieņemšana

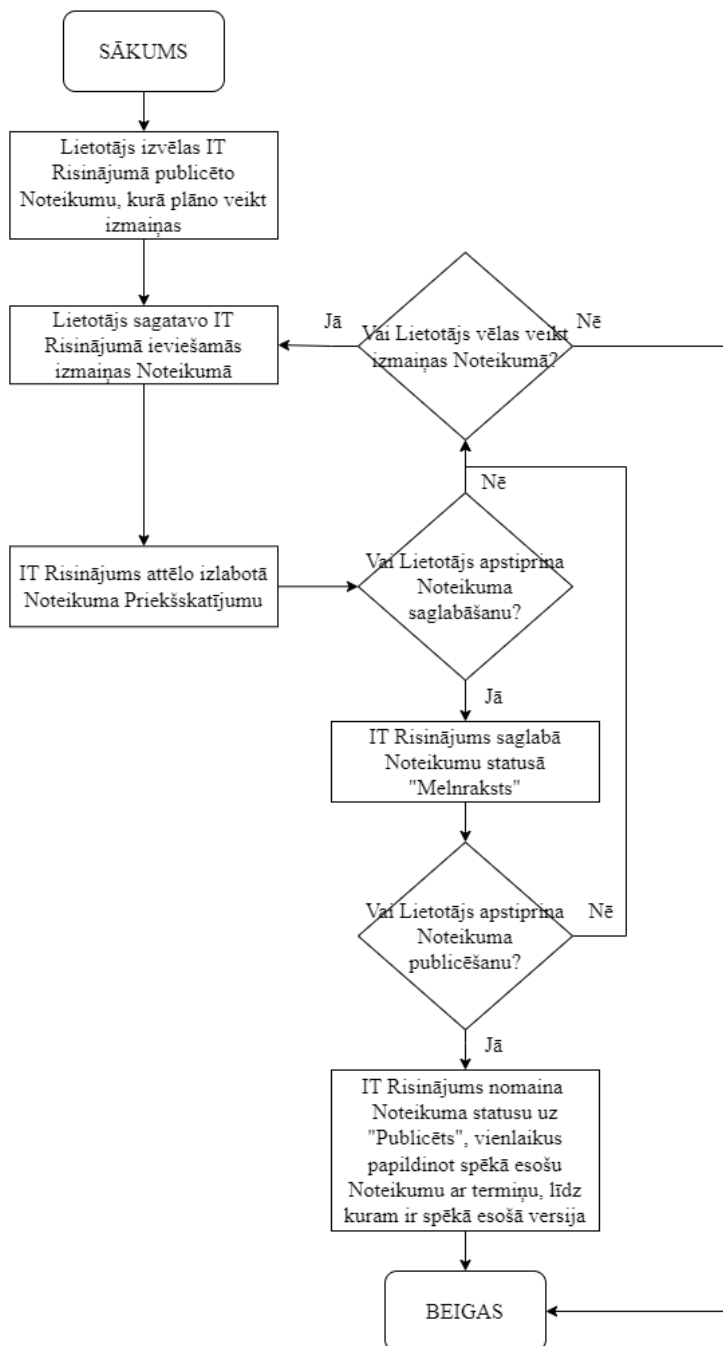

TB 01.01-13: Noteikuma dzēšana

Procesa identifikators	TB 01.01-13
Process	Noteikuma dzēšana
Pakalpojums	Noteikuma dzēšana

Apraksts:

Procesā “TB 01.01-13: Noteikuma dzēšana” Lietotājs atsauc Noteikumu – t.i. maina tā publicēšanas statusu uz tādu, kas neļauj IT Risinājumam izmantot šo noteikumu turpmāk uzsāktajos apakšprocesos: “TB 01.01-01-B: UAS ģeogrāfiskās zonas izveides pieteikuma izskatīšana un lēmuma pieņemšana” un “TB 01.01-02-B: UAS ģeogrāfiskās zonas izmaiņu pieteikuma izskatīšana un lēmuma pieņemšana”.

Procesa dalībnieki:

Lietotājs (CAA), Administrators

Priekšnosacījumi procesa izpildei:

Lietotājam ir piešķirtas tiesības IT Risinājumā dzēst Noteikumus;

IT Risinājumā ir izveidots un publicēts vismaz viens Noteikums.

Iespējamie rezultāti:

- Pozitīvs rezultāts
Noteikumam ir nomainīts statuss. Šis Noteikums nav pieejams izmantošanai saistītajos procesos.
- Negatīvs rezultāts
Process ir pārtraukts/atcelts.

Saistītie procesi:

- TB 01.01-01-B: UAS ģeogrāfiskās zonas izveides pieteikuma izskatīšana un lēmuma pieņemšana
- TB 01.01-02-B: UAS ģeogrāfiskās zonas izmaiņu pieteikuma izskatīšana un lēmuma pieņemšana

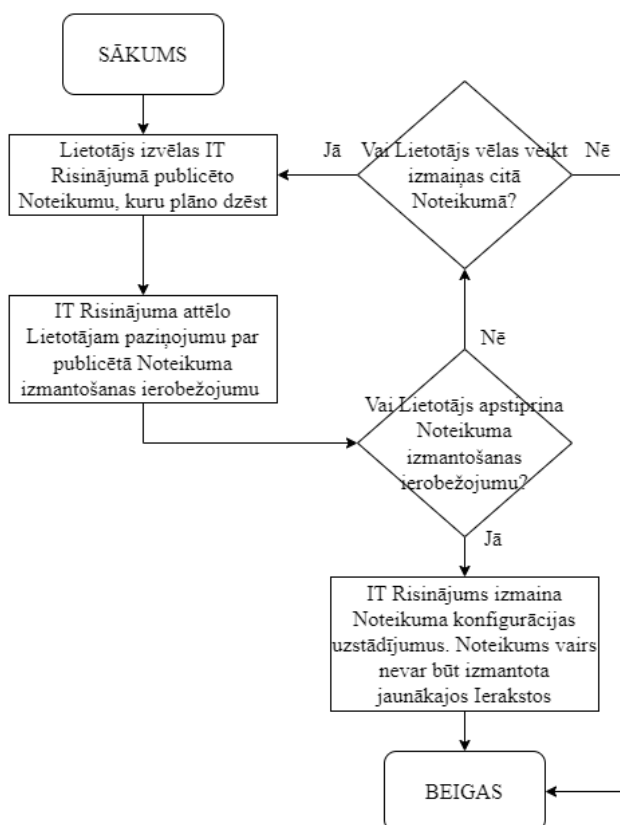

Interešu zonas

Interesu zonas ir papildu dati IT Risinājumā tā korektās darbības nodrošināšanai. Interesu zonas virtuāli sadala LR gaisa telpu apgabalos atbilstoši pašvaldību administratīvo teritoriju robežām vai citādi (atkarībā no nosacījumiem un vajadzībām). Šie dati kalpo par vienu no filtriem, kas pārvirza UAS ģeogrāfiskās zonas izveides pieteikumu attiecīgai pašvaldībai vai citai iestādei izskatīšanai (piemēram, informēšanas nolūkā utt.).

TB 01.01-21: Interesu zonas izveide

Procesa identifikators	TB 01.01-21
Process	Interesu zonas izveide
Pakalpojums	Interesu zonas izveide

Apraksts:

Process "TB 01.01-21: Interesu zonas izveide" nodrošina rīku, kā izveidot IT Risinājumā jaunu Interesu zonu un veikt tās konfigurāciju turpmākai izmantošanai.

Procesa dalībnieki:

Lietotājs (CAA), Lietotājs

Priekšnosacījumi procesa izpildei:

Lietotājam ir piešķirtas tiesības IT Risinājumā izveidot Interesu zonu;

IT Risinājumā ir izveidots tās Personas Lietotāja konts, kura būs atbildīga par attiecīgo Interesu zonu/zonām.

Iespējamie rezultāti:

- Pozitīvs rezultāts
IT Risinājumā tiek izveidota un publicēta Interesu zona.
- Negatīvs rezultāts
Process ir pārtraukts/atcelts.

Saistītie procesi:

- TB 01.01-22: Interesu zonas izmaiņa
- TB 01.01-23: Interesu zonas dzēšana
- TB 01.01-01: UAS ģeogrāfiskās zonas izveide
- TB 01.01-02: UAS ģeogrāfiskās zonas izmaiņu pieteikšana

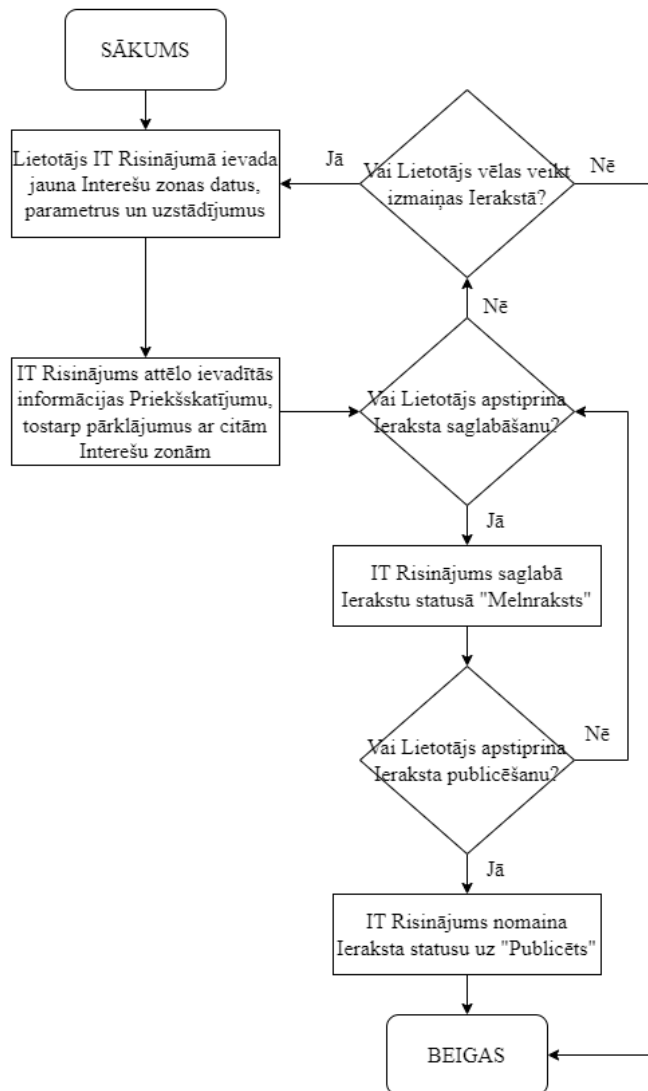

TB 01.01-22: Interēšu zonas izmaiņa

Procesa identifikators	TB 01.01-22
Process	Interēšu zonas izmaiņa
Pakalpojums	Interēšu zonas izmaiņa

Apraksts:

Process "TB 01.01-22: Interēšu zonas izmaiņa" īsteno iepriekš izveidotās un publicētās Interēšu zonas datu izmaiņu.

Procesa dalībnieki:

Lietotājs (CAA), Administrators

Priekšnosacījumi procesa izpildei:

Lietotājam ir piešķirtas tiesības IT Risinājumā veikt izmaiņas Interēšu zonās;

IT Risinājumā ir izveidota un publicēta vismaz viena Interēšu zona.

Iespējamie rezultāti:

- Pozitīvs rezultāts
IT Risinājumā tiek izveidota un publicēta Interēšu zonas atjauninātā versija.
- Negatīvs rezultāts
Process ir pārtraukts/atcelts.

Saistītie procesi:

- TB 01.01-21: Interēšu zonas izveide

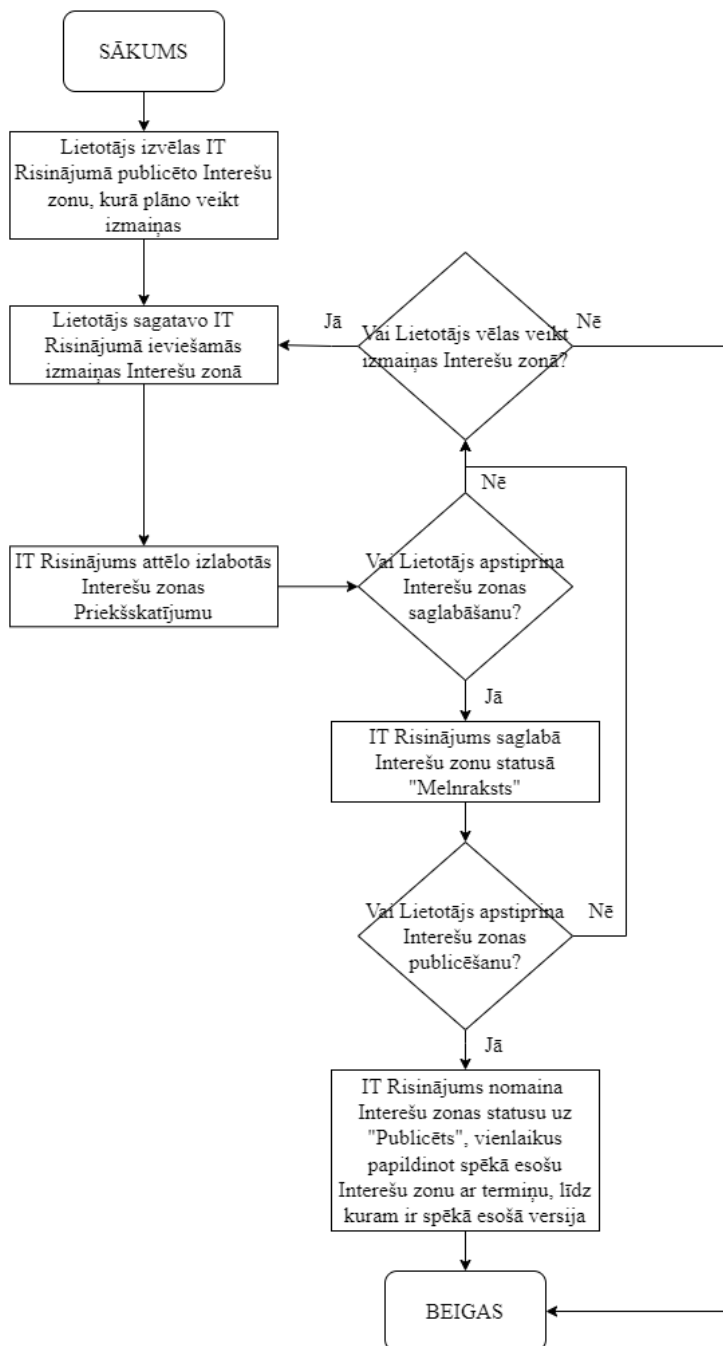

TB 01.01-23: Interesu zonas dzēšana

Procesa identifikators	TB 01.01-23
Process	Interesu zonas dzēšana
Pakalpojums	Interesu zonas dzēšana

Apraksts:

Šajā procesā tiek īstenota iepriekš izveidotas Interesu zonas statusa “Slēgts” iestatīšana. Līdz ar šo darbību tiek veiktas izmaiņas IT Risinājuma konfigurācijā ar mērķi pārvirzīt turpmākus UAS ģeogrāfisku zonu izveides pieteikumus citai Pašvaldībai vai iestādei (Interesu zonas pārvaldniekam) sākotnējai izskatīšanai.

Procesa dalībnieki:

Lietotājs (CAA), Administrators

Priekšnosacījumi procesa izpildei:

Lietotājam ir piešķirtas tiesības IT Risinājumā dzēst Interesu zonas;

IT Risinājumā ir izveidota un publicēta vismaz viena Interesu zona.

Iespējamie rezultāti:

- Pozitīvs rezultāts
Interesu zonai ir nomainīts statuss uz “Slēgts”. Šī interešu zona turpmāk nav pieejama izmantošanai saistītajos procesos.
- Negatīvs rezultāts
Process ir pārtraukts/atcelts.

Saistītie procesi:

- TB 01.01-01-B: UAS ģeogrāfiskās zonas izveides pieteikuma izskatīšana un lēmuma pieņemšana
- TB 01.01-02-B: UAS ģeogrāfiskās zonas izmaiņu pieteikuma izskatīšana un lēmuma pieņemšana
- TB 01.01-21: Interesu zonas izveide

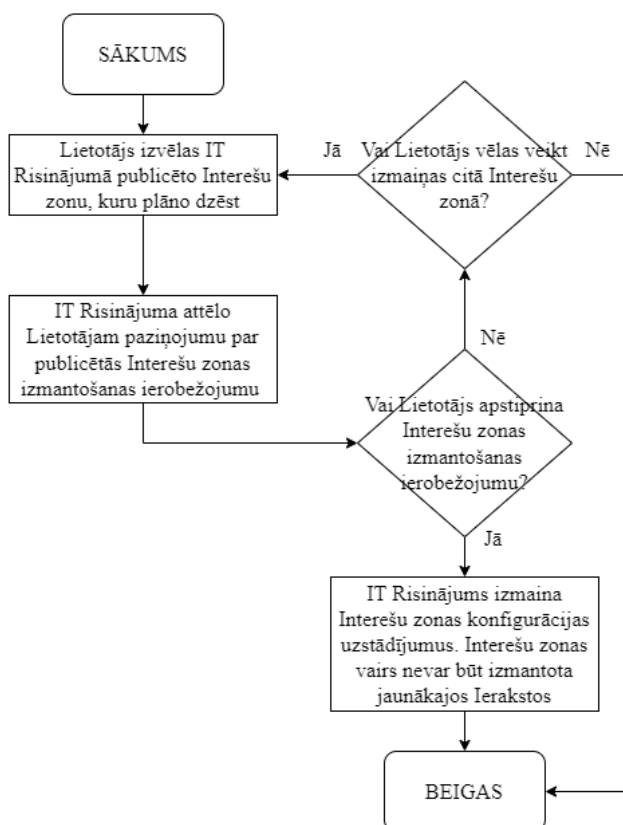

Modulis B2: UAS ģeogrāfisko zonu pārvaldnieku sadarbības vide

Šī moduļa procesu pamatuzdevums ir nodrošināt UAS ģeogrāfisko zonu izveides procesā iesaistītiem IT Risinājuma lietotājiem digitālu rīku kopumu, kas veicina un atvieglo sadarbību starp tām. Šīs sadarbības veikšana tiek realizēta ar UAS ģeogrāfisko zonu saskaņošanas projektu palīdzību.

Moduļa viens no pamatprincipiem ir jebkura veida saskaņojumu, atzinumu un pieņemto starplēmumu reģistrēšana IT Risinājumā, un savlaicīga iesaistīto pušu informēšana. Vienotā sadarbības vide veicinās caurspīdīgāku, izprotamāku un no izsekojamības viedokļa drošāku informācijas apriti.

Tabula 11.4

UAS ģeogrāfiskās zonas Projekta statusi un to apraksti

Statusa nosaukums	Apraksts
Iesniegts izskatīšanai	Projekts ir izveidots IT Risinājumā un ir nosūtīts paziņojums attiecīgajiem Lietotājiem, lai tie veiktu Projekta izskatīšanu.
Projekta izskatīšana	Šis statuss nozīmē, ka Projekts tiek izskatīts – tas tiek iestatīts automātiski, tiklīdz attiecīgie Lietotāji uzsāk Projekta izskatīšanu.
Atbilžu apkopošana	IT Risinājumā ir saņemti atzinumi no attiecīgajiem Lietotājiem un tiek veikta to apstrāde.
Lēmuma pieņemšana / atbildes sagatavošana	Projekta Apstrādātājs pieņem lēmumu par UAS ģeogrāfiskās zonas projektu un sagatavo atbildes visām Projekta saskaņošanā iesaistītajām pusēm.
Gala lēmuma pieņemšana	Šis Projekta statuss tiek piemērots gadījumos, kad Projekta apstrādātājs nevar pieņemt lēmumu, un tas ir nosūtīts Lietotājam (CAA) gala lēmuma pieņemšanai.
Gala lēmuma izziņošana	Lietotājs (CAA) ir pieņēmis gala lēmumu un tas tiek izziņots visām Projekta saskaņošanā iesaistītajām pusēm.

TB 01.02-01: UAS ģeogrāfiskās zonas saskaņošanas projekta izveide un izskatīšana

Procesa identifikators	TB 01.02-01
Process	UAS ģeogrāfiskās zonas saskaņošanas projekta izveide un izskatīšana
Pakalpojums	UAS ģeogrāfiskās zonas saskaņošanas projekta izveide un izskatīšana

Apraksts:

“TB 01.02-01: UAS ģeogrāfiskās zonas saskaņošanas projekta izveide un izskatīšana” ir papildu procesu kopums, kas tiek īstenoti IT Risinājumā, apstrādājot katru UAS ģeogrāfiskās zonas izveides vai izmaiņas pieteikumu. Projekts satur IT Risinājuma apstrādātos datus, kā arī reģistrē tā izskatīšanā pieņemtos lēmumus un veiktās darbības, tai skaitā IT Risinājuma veiktās darbības saskaņā ar Noteikumiem un citiem automatizētiem procesiem, ja tādi tiek piemēroti.

Procesa dalībnieki:

Lietotāji, Lietotājs (CAA)

Process sastāv no apakšprocesiem:

- TB 01.02-01-A: Projekta izveide un iesniegšana
- TB 01.02-01-B: Projekta izskatīšana
- TB 01.02-01-C: Lēmuma pieņemšana

Priekšnosacījumi procesa izpildei:

IT Risinājumā ir vismaz viens Ieraksts ar Pieteikumu UAS ģeogrāfiskās zonas izveidei (vai esošas UAS ģeogrāfiskās zonas izmaiņu pieteikums).

Iespējamie rezultāti:

- Pozitīvs rezultāts
Projekta apstrādes rezultātā ir Lēmums. Lēmums var būt pozitīvs vai negatīvs.
- Negatīvs rezultāts
Process ir pārtraukts/atcelts.

Saistītie procesi:

- TB 01.01-01: UAS ģeogrāfiskās zonas izveide
- TB 01.01-02: UAS ģeogrāfiskās zonas izmaiņu pieteikšana

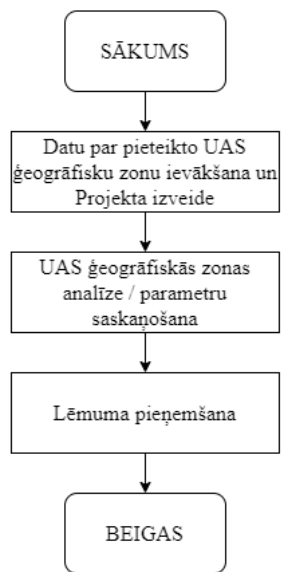

TB 01.02-01-A: Projekta izveide un iesniegšana

Procesa identifikators	TB 01.02-01-A
Process	Projekta izveide un iesniegšana
Pakalpojums	UAS ģeogrāfiskas zonas saskaņošanas projekta izveide un izskatīšana

Apraksts:

Apakšprocess “TB 01.02-01-A: Projekta izveide un iesniegšana” ir pirmā daļa no procesa “TB 01.02-01: UAS ģeogrāfiskās zonas saskaņošanas projekta izveide”.

Šo apakšprocesu iniciē “TB 01.01-01-A: UAS ģeogrāfiskās zonas izveides pieteikuma sagatavošana un iesniegšana” – tas ir tad, kad UAS ģeogrāfiskas zonas izveides pieteikums ir saglabāts un iesniegts IT Risinājumā izskatīšanai. IT Risinājums analizē no Lietotāja saņemto informāciju un datus par UAS ģeogrāfisko zonu, kā arī nosaka potenciālus konfliktus ar citām UAS ģeogrāfiskām zonām.

Procesa dalībnieki:

IT Risinājums

Priekšnosacījumi procesa izpildei:

IT Risinājumā ir vismaz viens Ieraksts ar Pieteikumu UAS ģeogrāfiskās zonas izveidei (vai esošas UAS ģeogrāfiskās zonas izmaiņu pieteikums).

Iespējamie rezultāti:

- Pozitīvs rezultāts
UAS ģeogrāfiskās zonas saskaņošanas Projekts ir automātiski apstiprināts vai ir iesniegts turpmākai saskaņošanai.
- Negatīvs rezultāts
Process ir pārtraukts/atcelts.

Piezīme: IT Risinājumā iestrādātiem algoritmiem ir jāveicina procesa pabeigšana ar pozitīvu rezultātu.

Saistītie procesi:

- TB 01.01-01: UAS ģeogrāfiskās zonas izveide
- TB 01.01-02: UAS ģeogrāfiskās zonas izmaiņu pieteikšana

Projekta izveide un iesniegšana

TB 01.02-01-A

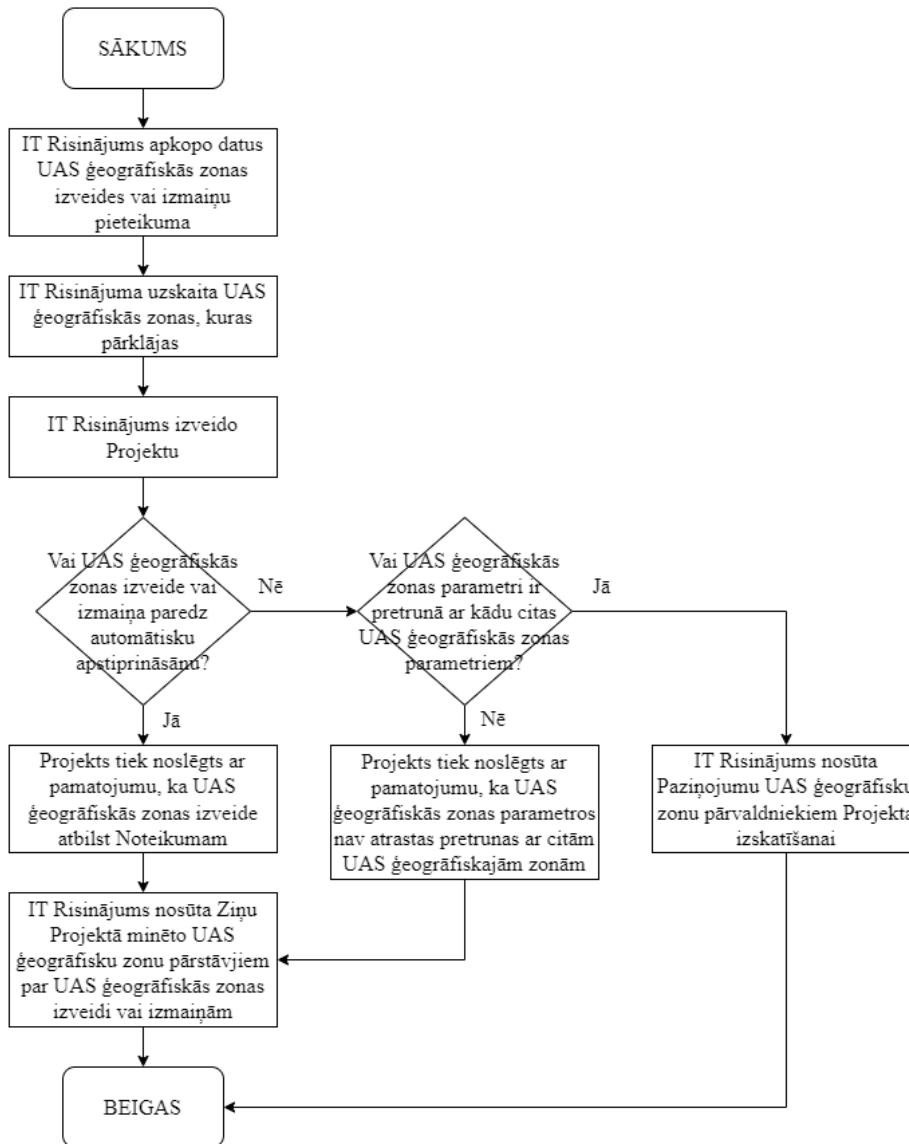

TB 01.02-01-B: Projekta izskatīšana

Procesa identifikators	TB 01.02-01-B
Process	Projekta izskatīšana
Pakalpojums	UAS ģeogrāfiskas zonas saskaņošanas projekta izveide un izskatīšana

Apraksts:

Apakšprocess “TB 01.02-01-B: Projekta izskatīšana” ir otrā daļa no procesa “TB 01.02-01: UAS ģeogrāfiskās zonas saskaņošanas projekta izveide un izskatīšana”. IT Risinājums nosūta IT Risinājumā esošiem UAS ģeogrāfisko zonu pārvaldniekiem atzinuma sniegšanai no Lietotāja saņemto informāciju un datus par UAS ģeogrāfisko zonu, kuru plānots izveidot vai izmainīt.

Procesa dalībnieki:

Lietotājs

Priekšnosacījumi procesa izpildei:

IT Risinājumā ir vismaz viens ieraksts par izveidotu Projektu un tas ir iesniegts izskatīšanai.

Iespējamie rezultāti:

- Pozitīvs rezultāts
Saistītie IT Risinājuma Lietotāji (UAS ģeogrāfisko zonu pārvaldnieki) ir snieguši atzinumus un tie ir reģistrēti IT Risinājumā.
- Negatīvs rezultāts
Process ir pārtraukts/atcelts.
Piezīme: IT Risinājumā iestrādātiem algoritmiem ir jāveicina procesa pabeigšana ar pozitīvu rezultātu.

Saistītie procesi:

- TB 01.02-01-A: Projekta izveide un iesniegšana
- TB 01.02-01-C: Lēmuma pieņemšana

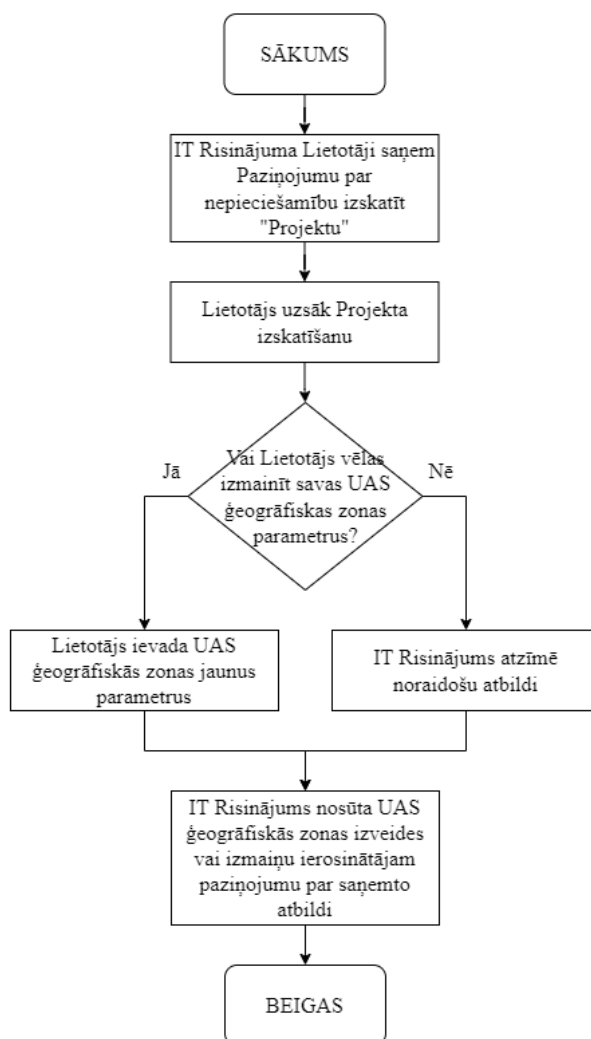

TB 01.02-01-C: Lēmuma pieņemšana

Procesa identifikators	TB 01.02-01-C
Process	Lēmuma pieņemšana
Pakalpojums	UAS ģeogrāfiskas zonas saskaņošanas projekta izveide un izskatīšana

Apraksts:

Apakšprocess “TB 01.02-01-C: Lēmuma pieņemšana” ir trešā daļa no procesa “TB 01.02-01: UAS ģeogrāfiskās zonas saskaņošanas projekta izveide un izskatīšana”.

Šī apakšprocesa ietvaros Projekta Apstrādātājs analizē apakšprocesā “TB 01.02-01-B: Projekta izskatīšana” saņemtos un reģistrētos atzinumus un atkarībā no to rakstura virza tālāk Projektu tā slēgšanai un atkārtotai izskatīšanai, izskatīšanai Lietotājam (CAA) gala atzinuma sniegšanai vai Projekts tiek noslēgts ar sekmīgi rastu risinājumu.

Procesa dalībnieki:

Lietotājs, Lietotājs (CAA)

Priekšnosacījumi procesa izpildei:

IT Risinājumā ir reģistrēti Ieraksti no Apakšprocesa “TB 01.02-01-B: Projekta izskatīšana”.

Iespējamie rezultāti:

- Pozitīvs rezultāts
IT Risinājumā tiek veikts Ieraksts par pieņemto lēmumu attiecīgajam UAS ģeogrāfiskās zonas saskaņošanas projektam.
- Negatīvs rezultāts
Process ir pārtraukts/atcelts.

Piezīme: IT Risinājumā iestrādātiem algoritmiem ir jāveicina procesa pabeigšana ar pozitīvu rezultātu.

Saistītie procesi:

- TB 01.02-01-B: Projekta izskatīšana

Lēmuma pieņemšana

TB 01.02-01-C

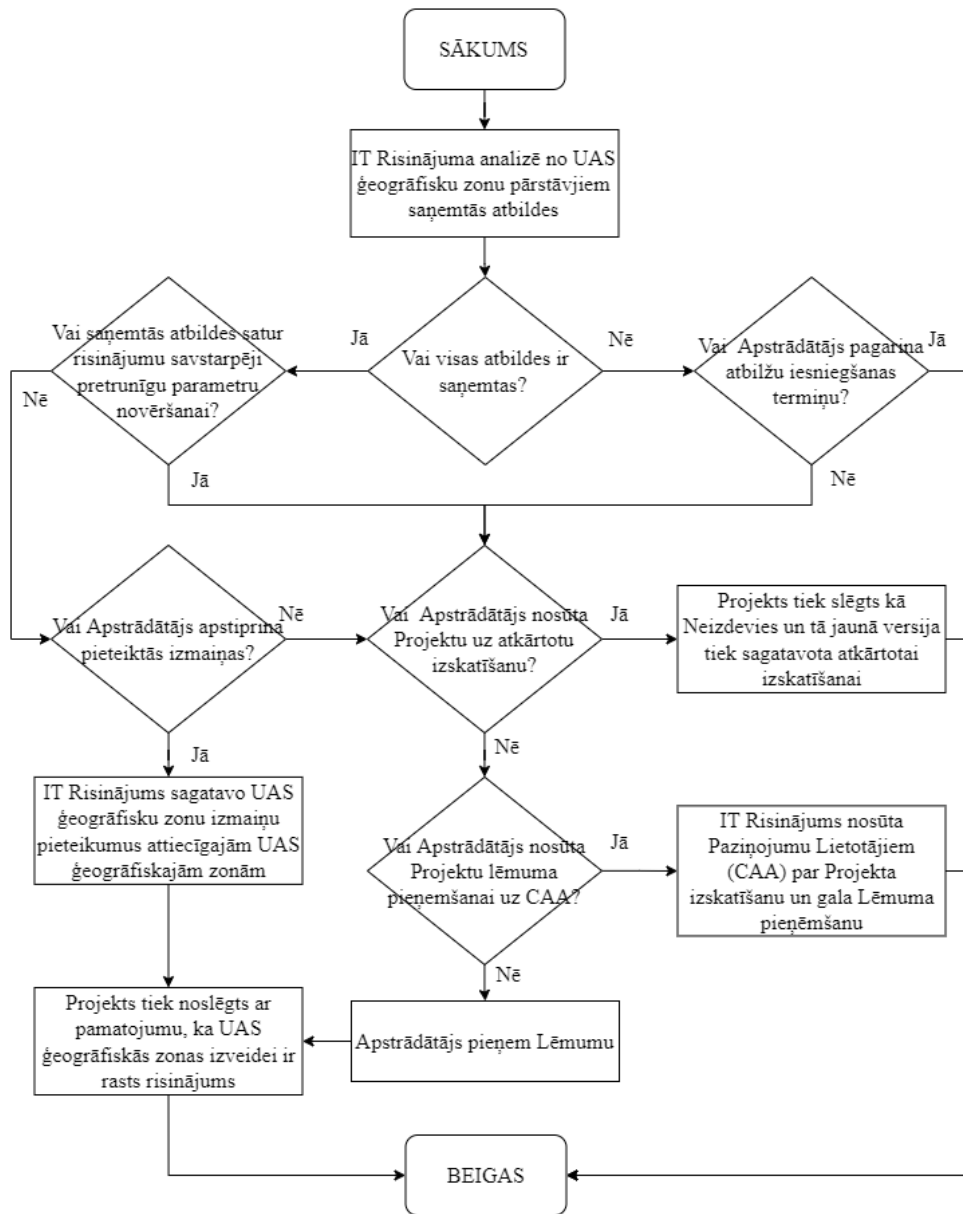

v_47_a / v_52_a

12. BLOKS C: UAS operāciju pieteikšana un saskaņošana ar UAS ģeogrāfisko zonu pārvaldniekiem

Bloka C biznesa procesi ir izstrādāti pamatojoties uz pārrunām ar Pasūtītāju. Daļai no biznesa procesiem pirms to ieviešanas ekspluatācijā ir nepieciešams veikt izmaiņas normatīvajā regulējumā.

Apraksts

Konceptuālais modelis paredz, ka UAS operāciju saskaņošanai un pārvaldībai var būt izmantoti vairāki risinājumi, kas ir sagrupēti vairākos moduļos un blokos:

- blokā E tiks apkalpotas tās UAS operācijas, kuras tiks īstenotas tajās UAS ģeogrāfiskajās zonās, kuras ir izveidotas kā “U-space” gaisa telpas;
- lidlauku vidē, ja tiks paredzēti risinājumi, kas nav “U-space”, UAS operāciju pieteikumi tiks apstrādāti modulī C.1. un/vai C.2 apakšmoduļos;
- UAS ģeogrāfiskajās zonās – modulī C.2.1 un C.2.2;
- visā pārējā gaisa telpā zemā līmenī – modulī C.1. (5.attēls).

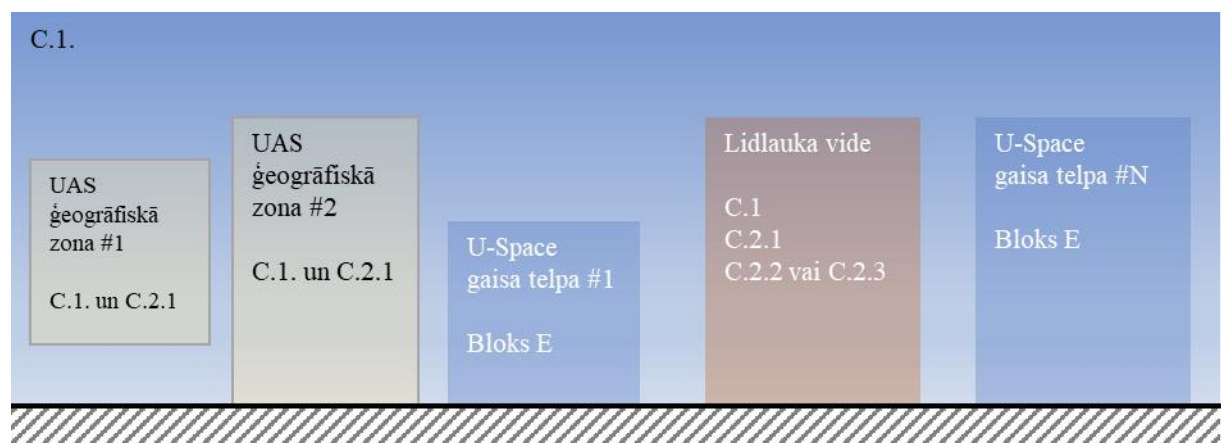

5.att. Bloka C un E moduļu iespējamais pielietojums UAS operāciju saskaņošanai un pārvaldībai gaisa telpā

Modulis C0: Bloka konfigurācija

Apraksts

“Modulis C0: Bloka konfigurācija” ir palīgmodulis, kura uzdevums ir nodrošināt bloka C korektu darbību – UAS operāciju pieteikumu pārvirzīšanu uz attiecīgu sistēmu vai platformu turpmākai apstrādei. Ar konfigurācijas moduļa palīdzību IT Risinājumā tiek izveidoti palīgieraksti par bloku C veidojošām platformām.

TC 00.01-01: UAS operāciju pieteikšanas un/vai saskaņošanas platformu reģistrācija

Procesa identifikators	TA 00.01-01
Process	UAS operāciju pieteikšanas un/vai saskaņošanas platformu reģistrācija
Pakalpojums	UAS operāciju pieteikšanas un/vai saskaņošanas platformu reģistrācija

Apraksts:

Process "TC 00.01-01: UAS operāciju pieteikšanas un/vai saskaņošanas platformu reģistrācija" ir viens no IT Risinājuma Bloka C konfigurācijas procesiem. Šajā procesā tiek veikta Ierakstu izveide par tādiem IT Risinājumiem, kas nodrošina UAS operāciju pieteikšanu, saskaņošanu un pārvaldību visā LR gaisa telpā vai citā definētā tās daļā.

Procesa dalībnieki:

Lietotājs (CAA), Administrators

Priekšnosacījumi procesa izpildei:

Nav konstatēti.

Iespējamie rezultāti:

- Pozitīvs rezultāts
IT Risinājumā tiek izveidots ieraksts par citu IT Platformu, kurā tiek īstenota UAS operāciju pieteikšana un/vai saskaņošana.
- Negatīvs rezultāts
Process ir pārtraukts/atcelts.

Saistītie procesi:

- TC 00.02-01: Gaisa telpas apjoma parametru konfigurācija

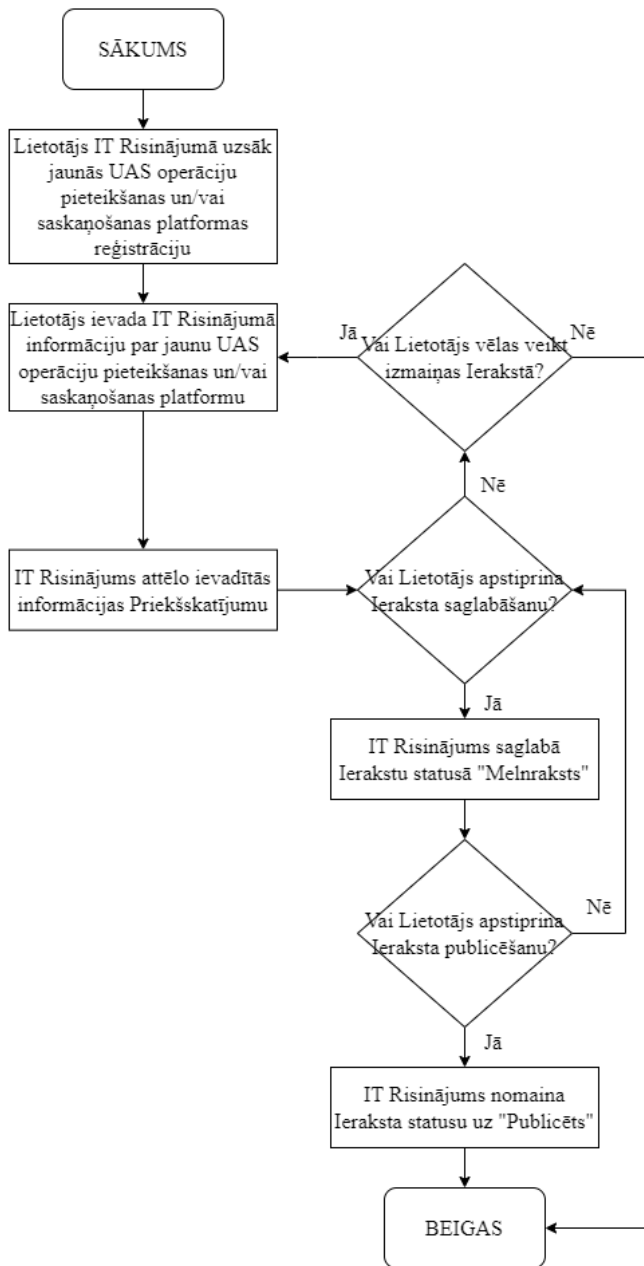

TC 00.02-01: Gaisa telpas apjoma parametru konfigurācija

Procesa identifikators	TC 00.02-01
Process	Gaisa telpas apjoma parametru konfigurācija
Pakalpojums	Gaisa telpas apjoma parametru konfigurācija

Apraksts:

Šajā procesā tiek veikta IT Risinājuma konfigurācija UAS operāciju pieteikšanas un/vai saskaņošanas jomā – LR gaisa telpa tiek sadalīta dažādos apgabalos (ja tas ir nepieciešams) un tiek noteikts, kādās platformās un IT Risinājumos var būt veikta UAS operāciju pieteikšana un saskaņošana.

Procesa dalībnieki:

Lietotājs (CAA), Administrators

Priekšnosacījumi procesa izpildei:

Nav konstatēti.

Iespējamie rezultāti:

- Pozitīvs rezultāts
Tiek izveidots parametru kopums (konfigurācija), kas apraksta LR gaisa telpā izmantotos IT Risinājumus un platformas UAS operāciju pieteikšanai un/vai saskaņošanai.
- Negatīvs rezultāts
Process ir pārtraukts/atcelts.

Saistītie procesi:

- TC 00.01-01: UAS operāciju pieteikšanas un/vai saskaņošanas platformu reģistrācija

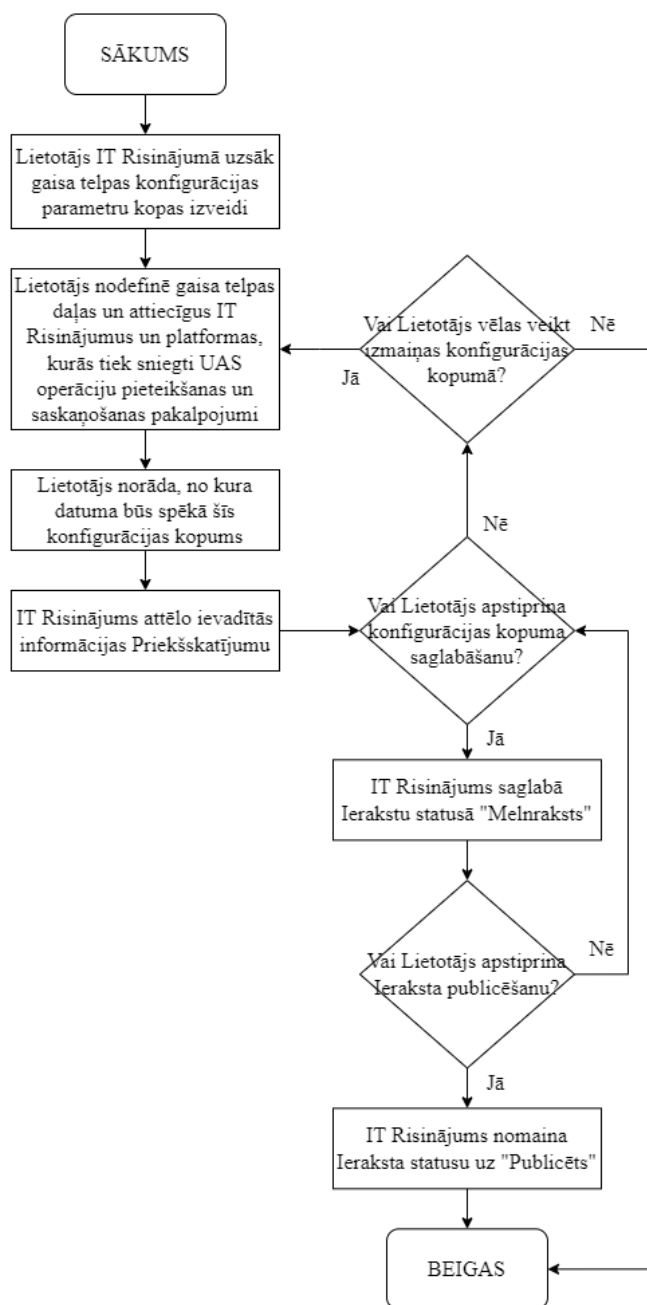

Modulis C1: UAS operāciju pieteikšana

Apraksts

Modulis “TC 01.01-01: UAS operācijas pieteikšana un saskaņošana” nodrošina bloka C pamatfunkciju – sagatavotu UAS operāciju pieteikumu apstrādi IT Risinājumā. Modulis C1 ir risinājums pēc noklusējuma UAS operāciju pieteikšanai jeb deklarēšanai no UAS ekspluatantu un tālvadības pilotu puses. Šī moduļa funkcionalitāte tiek papildināta ar moduļa C2 sniegtiem pakalpojumiem – UAS operāciju saskaņošanai ar UAS ģeogrāfisku zonu pārvaldniekiem.

Piezīme: spēkā esošais normatīvais regulējums nenosaka prasību UAS ekspluatantam vai tālvadības pilotam reģistrēt vai deklarēt katru UAS operāciju.

UAS operāciju pieteikšana ir sākotnēja informācija par plānotām UAS operācijām. Ņemot vērā to, ka UAS ģeogrāfisko zonu pārvaldniekiem var atšķirties UAS operāciju saskaņojumu sagatavošanas termiņi, UAS ekspluatanti un tālvadības piloti var plānot regulārās UAS operācijas (tādas, kuras atkārtojas pēc kāda laika perioda), kā arī to, ka UAS ģeogrāfiskās zonas var būt izveidotas un grozītas, modulis C1 ir sadalīts UAS operāciju pieteikumos, UAS misijās un bezpilota gaisa kuģu lidojumos.

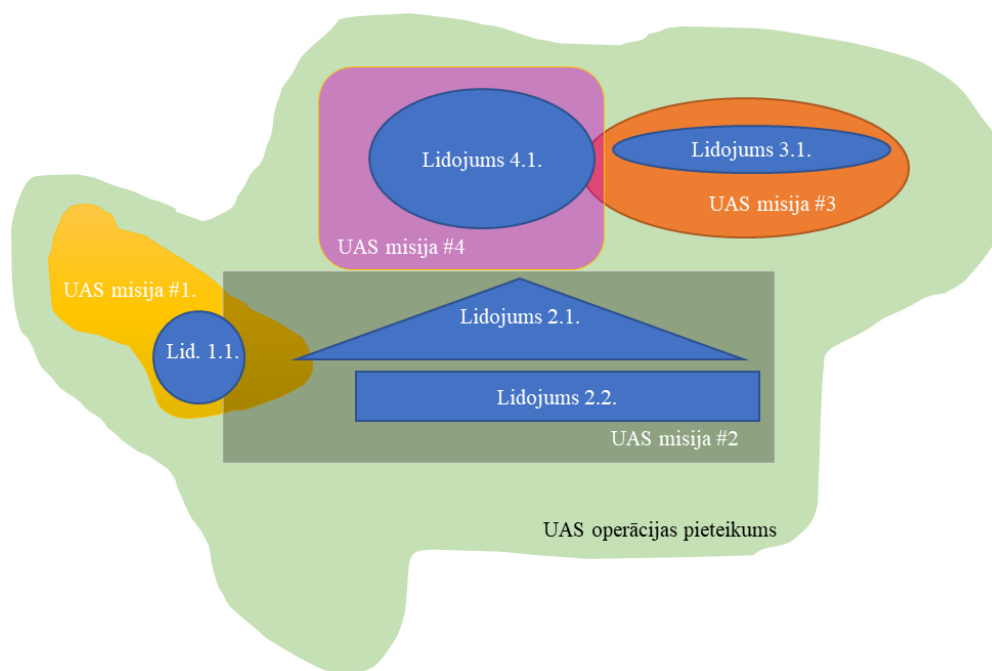

6.att. UAS operāciju pieteikumu, UAS misiju un bezpilota gaisa kuģu lidojumu sakarības ilustrācija

UAS operāciju pieteikums ir UAS ekspluatanta vai tālvadības pilota paziņojums par plānotām UAS operācijām virs pieteikumā norādītā apgabala vai teritorijā. Ja ir pieejami Moduļa C.2.1 pakalpojumi, tad UAS operāciju pieteikums kalpo par sākotnēju informāciju izvērtēšanai attiecīgā uz konfliktiem ar UAS ģeogrāfiskām zonām. UAS operāciju pieteikumā izveidošanas uzstādījumos ir jābūt iespējai ierobežot plānoto UAS operāciju teritoriju līdz saprātīgām vērtībām.

UAS misijas ir precizētā UAS operāciju darbības telpa pamatojoties uz saņemtām atbildēm un saskaņojumiem no UAS ģeogrāfisku zonu pārvaldniekiem. Vairākas UAS misijas var būt izveidotas zem viena UAS operāciju pieteikuma. UAS misijās norādītai plānotai darbības telpai ir jābūt UAS operāciju pieteikumā minētās gaisa telpas daļas robežās.

Bezpilota gaisa kuģu lidojumi ir individuālie ieraksti par katru īstenoto UAS operāciju jeb bezpilota gaisa kuģa lidojumu. Katram bezpilota gaisa kuģa lidojumam tiek norādīta UAS misija, kā arī UAS operāciju veicējs (tālvadības pilots), operāciju uzsākšanas un pabeigšanas laiks.

Tas, kādā veidā ieraksti par UAS operāciju pieteikumiem, UAS misijām un Bezpilota gaisa kuģu lidojumiem mijiedarbosies ir atkarīgs arī no citu moduļu pieejamības un tajos sniegtajiem pakalpojumiem.

Tabula 12.1

UAS operāciju pieteikuma statusi un to apraksti

Statusa nosaukums	Apraksts
Melnraksts	Ieraksts ir izveidots un saglabāts IT Risinājumā. Lietotājs var veikt izmaiņas tajā – tas ir pieejams (redzams) tikai Lietotājam.
Iesniegts saskaņošanai	Statuss, kurš apzīmē UAS operāciju pieteikuma virzīšanu turpmākai apstrādei IT Risinājumā.
Saskaņošanā	Šis statuss nozīmē, ka UAS operāciju pieteikums ir nosūtīts saskaņošanai UAS ģeogrāfisku zonu pārvaldniekiem.
Noraidīts.Precizēšana	Ieraksta apstrādes rezultāts ir noraidošs Rezultāts. No pieteicēja tiek pieprasīti papildu dati, precizējumi.
Apstiprināts	UAS operācijas saskaņā ar UAS operāciju pieteikumu var būt īstenotas. No UAS ģeogrāfisku zonu pārvaldniekiem ir saņemts saskaņojums.
Daļēji apstiprināts	Ir statuss, kurš norāda, ka nav saņemti pozitīvie saskaņojumi no visiem attiecināmiem UAS ģeogrāfisku zonu pārvaldniekiem.
Noraidīts	Ir gala lēmums attiecībā uz visu UAS operāciju pieteikumu. Šis statuss tiek piešķirts gadījumos, kad pieteiktās UAS operācijas nevar būt īstenotas.
Atcelts pēc iesniedzēja ierosinājuma	Statuss “Atcelts pēc iesniedzēja ierosinājuma” ir norāde uz to, ka Lietotājs atsauca savu pieteikumu.
Dzēsts	Ieraksts šajā statusā netiek aktīvi izmantots IT Risinājumā – Ieraksts netiek atrādīts Lietotājam.

UAS operāciju pieteikšana

TC 01.01-01: UAS operācijas pieteikšana un saskaņošana

Procesa identifikators	TC 01.01-01
Process	UAS operācijas pieteikšana un saskaņošana
Pakalpojums	UAS operācijas pieteikšana un saskaņošana

Apraksts:

“TC 01.01-01: UAS operācijas pieteikšana un saskaņošana” ir moduļa C1 pamatprocess, kurš nodrošina UAS operāciju pieteikumu no UAS ekspluatantiem un tālvadības pilotiem saņemšanu un apstrādi IT Risinājumā.

Process sastāv no 2 apakšprocesiem:

- TC 01.01-01-A: UAS operāciju pieteikuma izveide un sākotnēja analīze
- TC 01.01-01-B: UAS operāciju pieteikuma apstrāde

Procesa dalībnieki:

Lietotājs

Priekšnosacījumi procesa izpildei:

Procesu var iniciēt UAS ekspluatants vai tālvadības pilots;

Pieteiktā UAS operācijas darbības telpa atbilst nosacījumiem, kad pieteikums var būt apstrādāts IT Risinājumā (TC 00.02-01: Gaisa telpas apjoma parametru konfigurācija).

Iespējamie rezultāti:

- Pozitīvs rezultāts
UAS operāciju pieteikums ir saglabāts un par to ir pieejams Lēmums.
- Negatīvs rezultāts
Process ir pārtraukts/atcelts.

Saistītie procesi:

- TA 01.01-01: UAS ekspluatantu reģistrācija
- TA 01.04-01: Tālvadības pilotu pirmreizēja reģistrācija
- TC 01.01-01-A: UAS operāciju pieteikuma izveide un sākotnēja analīze
- TC 01.01-01-B: UAS operāciju pieteikuma apstrāde

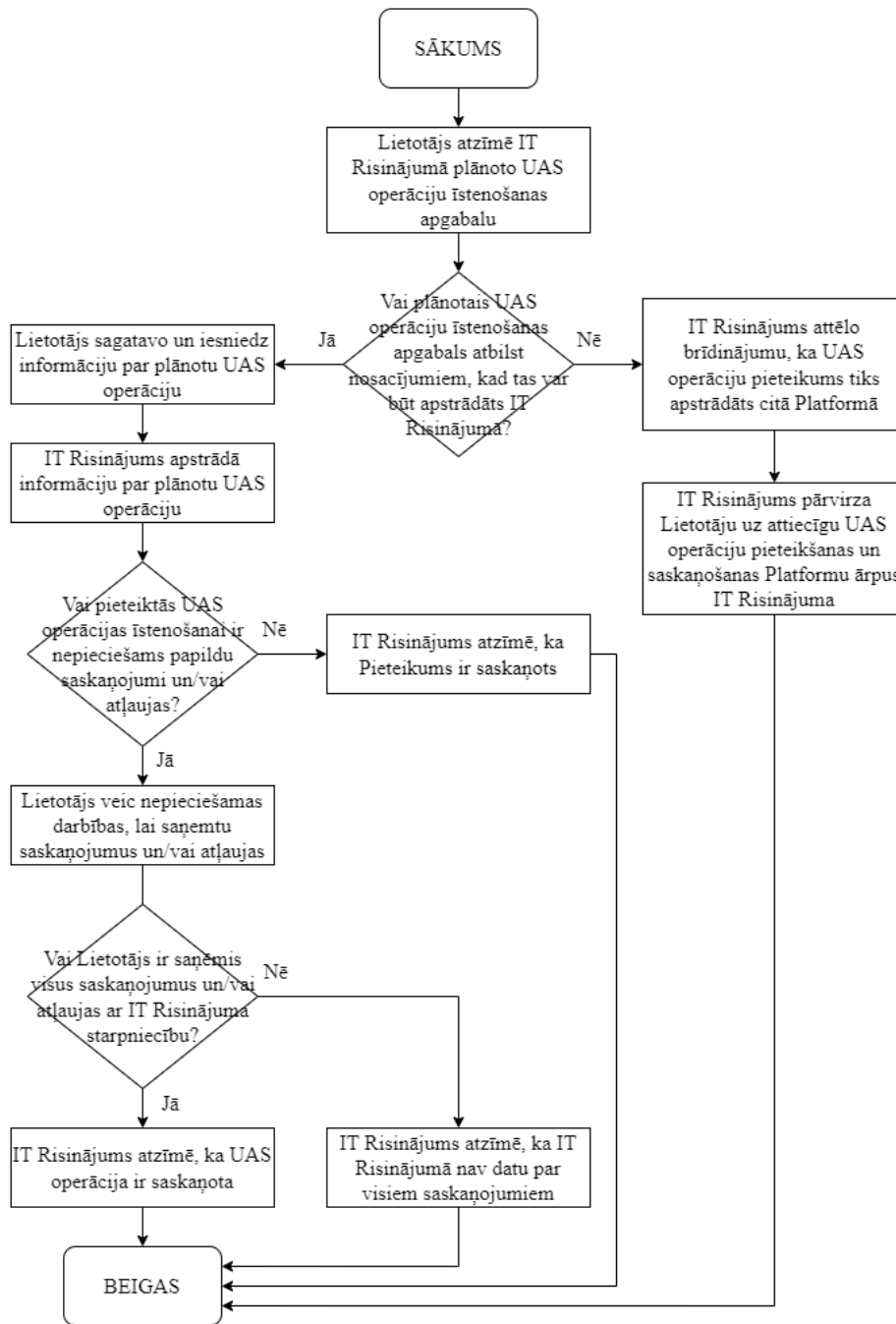

TC 01.01-01-A: UAS operāciju pieteikuma izveide un sākotnēja analīze

Procesa identifikators	TC 01.01-01-A
Process	UAS operāciju pieteikuma izveide un sākotnēja analīze
Pakalpojums	UAS operācijas pieteikšana un saskaņošana

Apraksts:

Apakšprocess “TC 01.01-01-A: UAS operāciju pieteikuma izveide un sākotnēja analīze” ir pirmā daļa no procesa “TC 01.01-01: UAS operācijas pieteikšana un saskaņošana”.

Apakšprocesa ietvaros Lietotājs piesaka plānotās UAS operācijas IT Risinājumā un iesniedz pieteikumu turpmākai apstrādei IT Risinājumā.

Procesa dalībnieki:

Lietotājs, IT Risināums

Priekšnosacījumi procesa izpildei:

IT risinājumā jābūt izpildītam procesam “TC 00.02-01: Gaisa telpas apjoma parametru konfigurācija”.

Iespējamie rezultāti:

- Pozitīvs rezultāts
UAS operācijas pieteikums ir iesniegts IT Risinājumā un ir veikta tā sākotnējā analīze.
- Negatīvs rezultāts
Process ir pārtraukts/atcelts.

Saistītie procesi:

- TC 01.01-01-B: UAS operāciju pieteikuma apstrāde

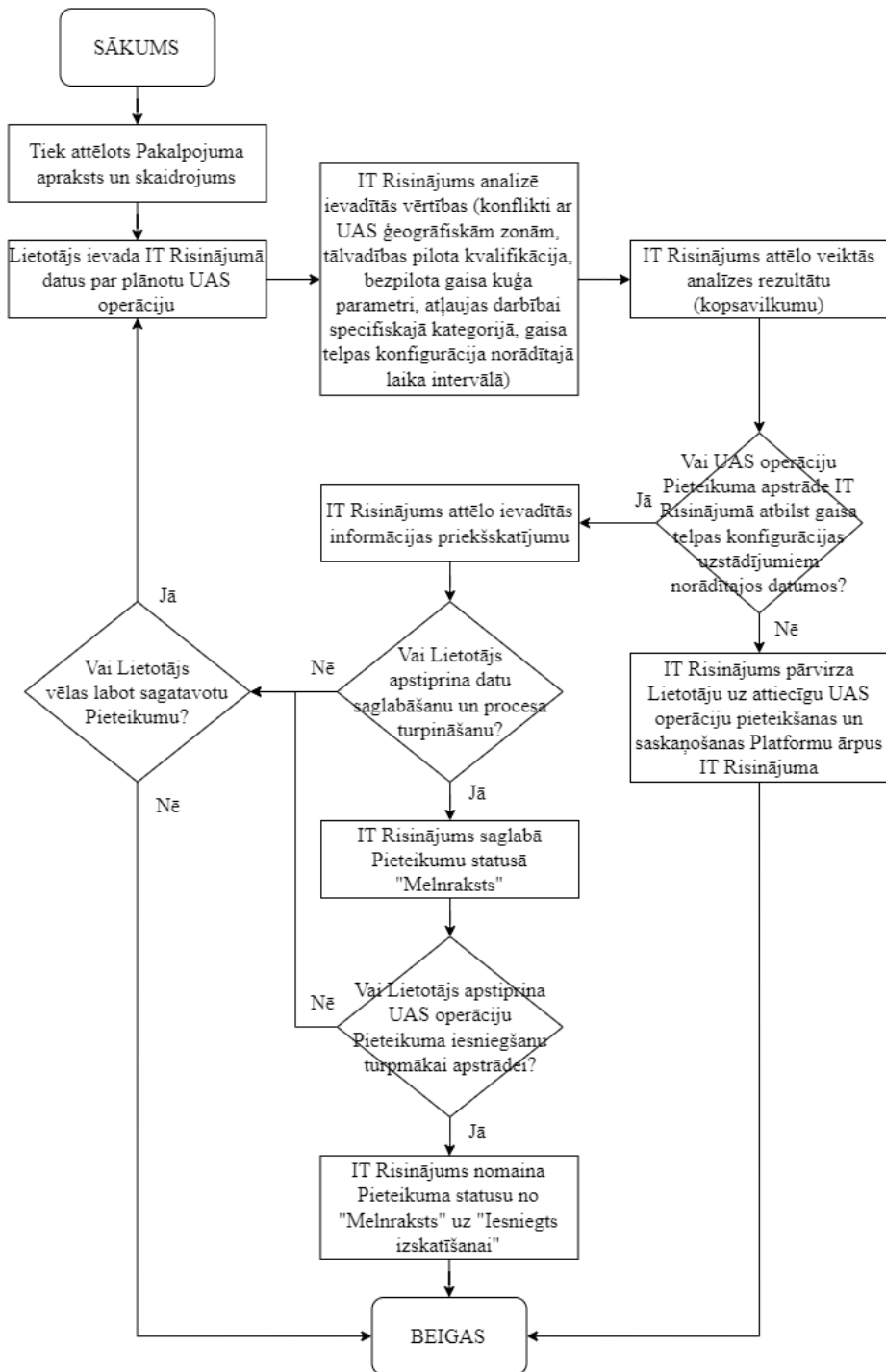

v_39_a / v_47_a / v_52_a

TC 01.01-01-B: UAS operāciju pieteikuma apstrāde

Procesa identifikators	TC 01.01-01-B
Process	UAS operāciju pieteikuma apstrāde
Pakalpojums	UAS operācijas pieteikšana un saskaņošana

Apraksts:

Apakšprocess "TC 01.01-01-B: UAS operāciju pieteikuma apstrāde" ir otrā daļa no procesa "TC 01.01-01: UAS operācijas pieteikšana un saskaņošana".

Procesa dalībnieki:

Lietotājs, IT Risinājums

Priekšnosacījumi procesa izpildei:

Apakšprocesa "TC 01.01-01-A: UAS operāciju pieteikuma izveide un sākotnēja analīze" izpilde ar pozitīvu rezultātu.

Iespējamie rezultāti:

- Pozitīvs rezultāts
UAS operācijas pieteikums ir apstrādāts - pieteikuma statuss ir nomainīts uz kādu no statusiem: "Apstiprināts", "Daļējie apstiprināts", "Noraidīts", "Atcelts pēc iesniedzēja ierosinājuma".
- Negatīvs rezultāts
Process ir pārtraukts/atcelts.

Saistītie procesi:

- TC 01.01-01-A: UAS operāciju pieteikuma izveide un sākotnēja analīze

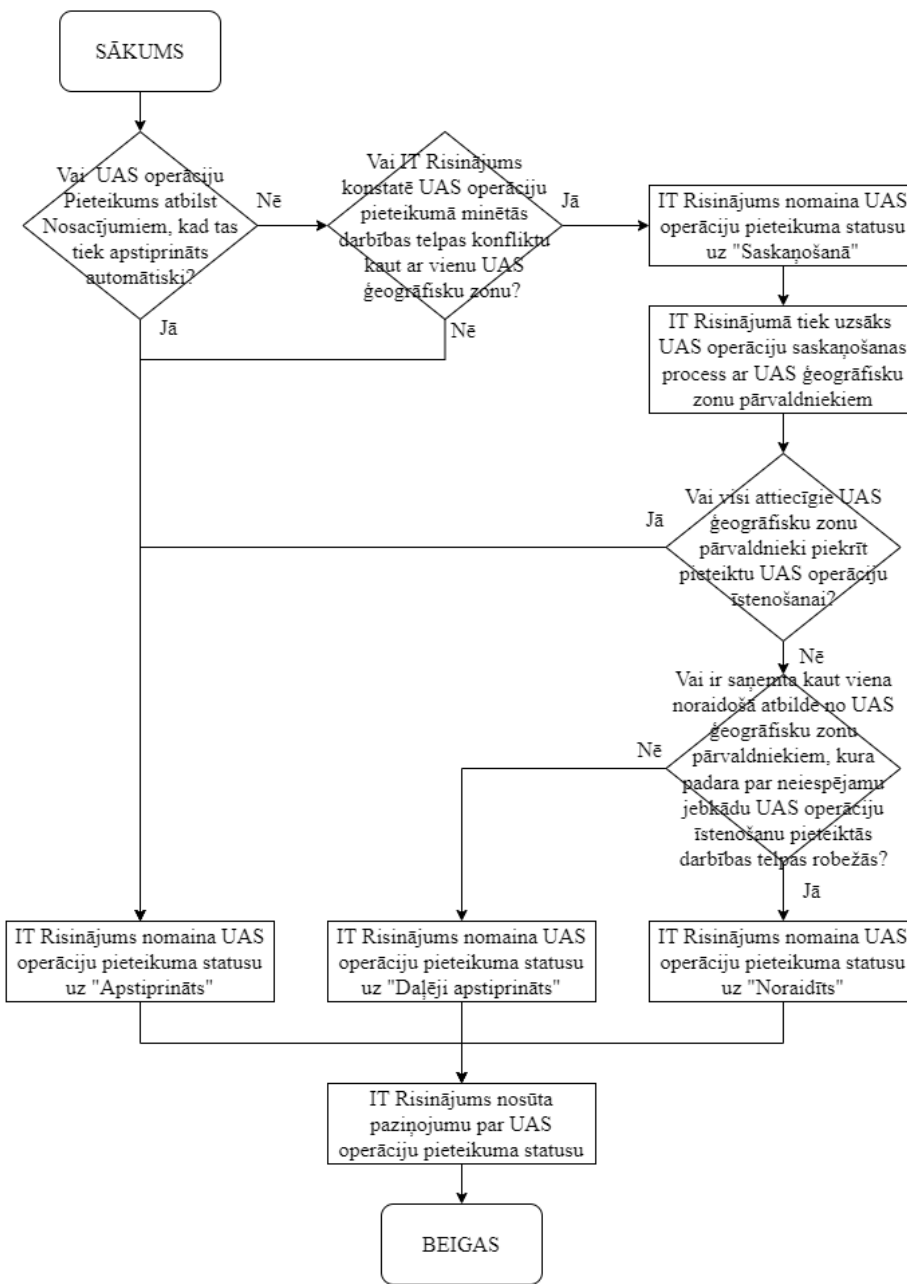

TC 01.01-04: UAS operācijas pieteikuma atsaukšana

Procesa identifikators	TC 01.01-04
Process	UAS operācijas pieteikuma atsaukšana
Pakalpojums	UAS operācijas pieteikuma atsaukšana

Apraksts:

Process "TC 01.01-04: UAS operācijas pieteikuma atsaukšana" nodrošina Lietotājam iespēju iepriekš pieteiktas UAS operācijas atcelšanu

Procesa dalībnieki:

Lietotājs, IT Risinājums

Priekšnosacījumi procesa izpildei:

Apakšprocesa "TC 01.01-01-A: UAS operāciju pieteikuma izveide un sākotnēja analīze" izpilde ar pozitīvu rezultātu;

IT Risinājumā ir reģistrēts vismaz viens UAS operācijas pieteikums konkrētajam Lietotājam, kuru tas var atsaukt.

Iespējamie rezultāti:

- Pozitīvs rezultāts

UAS operācijas pieteikumam tiek nomainīts statuss uz vērtību "Atcelts pēc iesniedzēja ierosinājuma".

- Negatīvs rezultāts
Process ir pārtraukts/atcelts.

Saistītie procesi:

- TC 01.01-01: UAS operācijas pieteikšana un saskaņošana

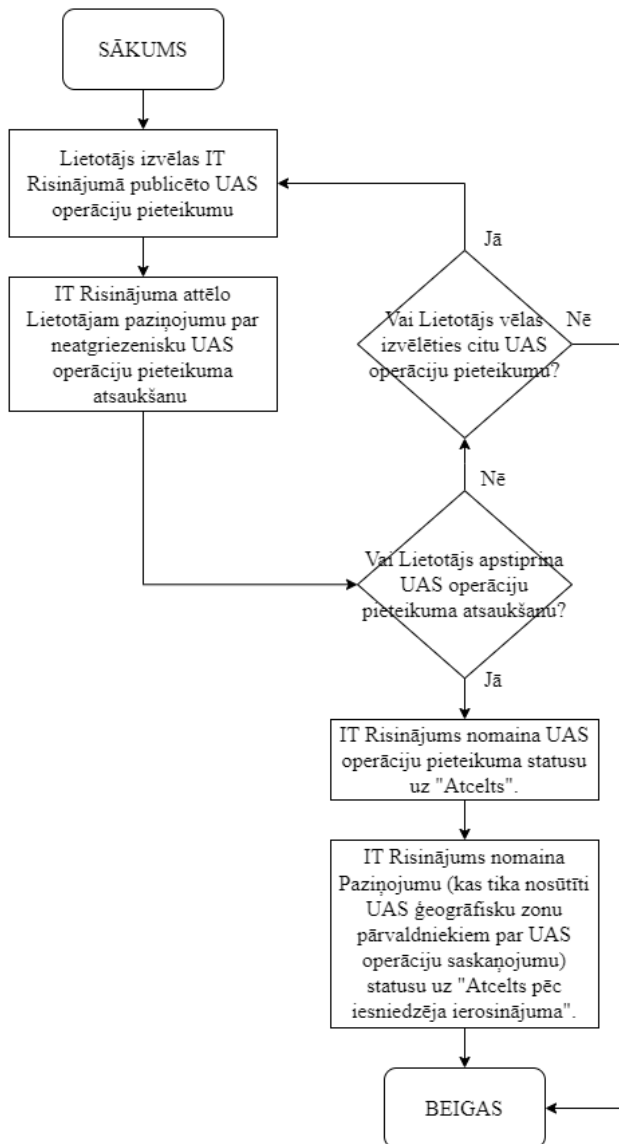

UAS Misijas

TC 01.01-11: UAS misijas izveide

Procesa identifikators	TC 01.01-11
Process	UAS misijas izveide
Pakalpojums	UAS misijas izveide

Apraksts:

Process "TC 01.01-11: UAS misijas izveide" sniedz Lietotājiem iespēju izveidot precizētu plānoto UAS operāciju darbības telpu UAS operāciju pieteikumā minētās darbības telpas robežās. Misijas tiek veidotas gadījumos, kad sākotnēji pieteiktā darbības telpa ir daudz lielāka nekā faktiskā darbības telpa vai, ja nav iegūts saskaņojums UAS operāciju īstenošanai no visiem attiecināmiem UAS ģeogrāfisko zonu pārvaldniekiem.

Procesa dalībnieki:

Lietotājs.

Priekšnosacījumi procesa izpildei:

Lietotājam ir pieejams vismaz viens UAS operāciju pieteikums.

Iespējamie rezultāti:

- Pozitīvs rezultāts
IT Risinājumā ir izveidota UAS Misija.
- Negatīvs rezultāts
Process ir pārtraukts/atcelts.

Saistītie procesi:

- TC 01.01-01: UAS operācijas pieteikšana un saskaņošana
- TC 01.01-31: UAS operācijas īstenošana

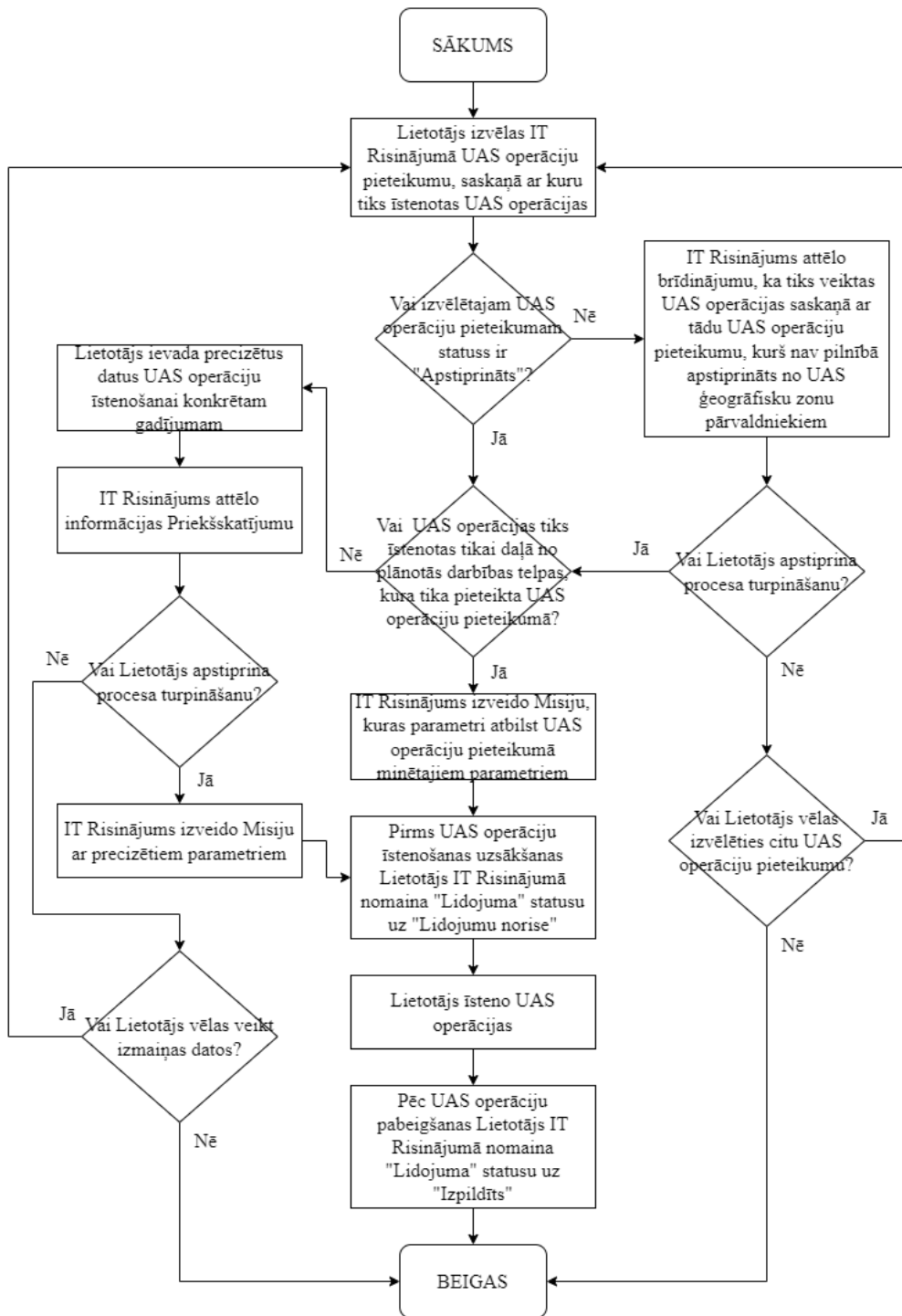

v_43_a / v_47_a / v_52_a

Bezpilota gaisa kuģu lidojumi

TC 01.01-31: UAS operācijas īstenošana

Procesa identifikators	TC 01.01-31
Process	UAS operācijas īstenošana
Pakalpojums	UAS operācijas īstenošana

Apraksts:

Process "TC 01.01-31: UAS operācijas īstenošana" apraksta kārtību, kā IT Risinājumā tiek izveidots ieraksts par konkrētā bezpilota gaisa kuģa lidojuma īstenošanu zem konkrētās "UAS misija", Ierakstā par bezpilota gaisa kuģa lidojumu ir dati par UAS operāciju uzsākšanu, pabeigšanu, kā arī par pašu bezpilota gaisa kuģi, tālvaldības pilotu, UAS ekspluatantu u.c.

Procesa dalībnieki:

Lietotājs

Priekšnosacījumi procesa izpildei:

Lietotājam ir pieejams vismaz viens ieraksts par UAS Misiju IT Risinājumā.

Iespējamie rezultāti:

- Pozitīvs rezultāts
IT Risinājumā ir izveidots ieraksts par īstenoto bezpilota gaisa kuģa lidojumu.
- Negatīvs rezultāts
Process ir pārtraukts/atcelts.
Piezīme: IT Risinājumā iestrādātiem algoritmiem ir jāveicina procesa pabeigšana ar pozitīvu rezultātu.

Saistītie procesi:

- TC 01.01-01: UAS operācijas pieteikšana un saskaņošana
- TC 01.01-11: UAS misijas izveide

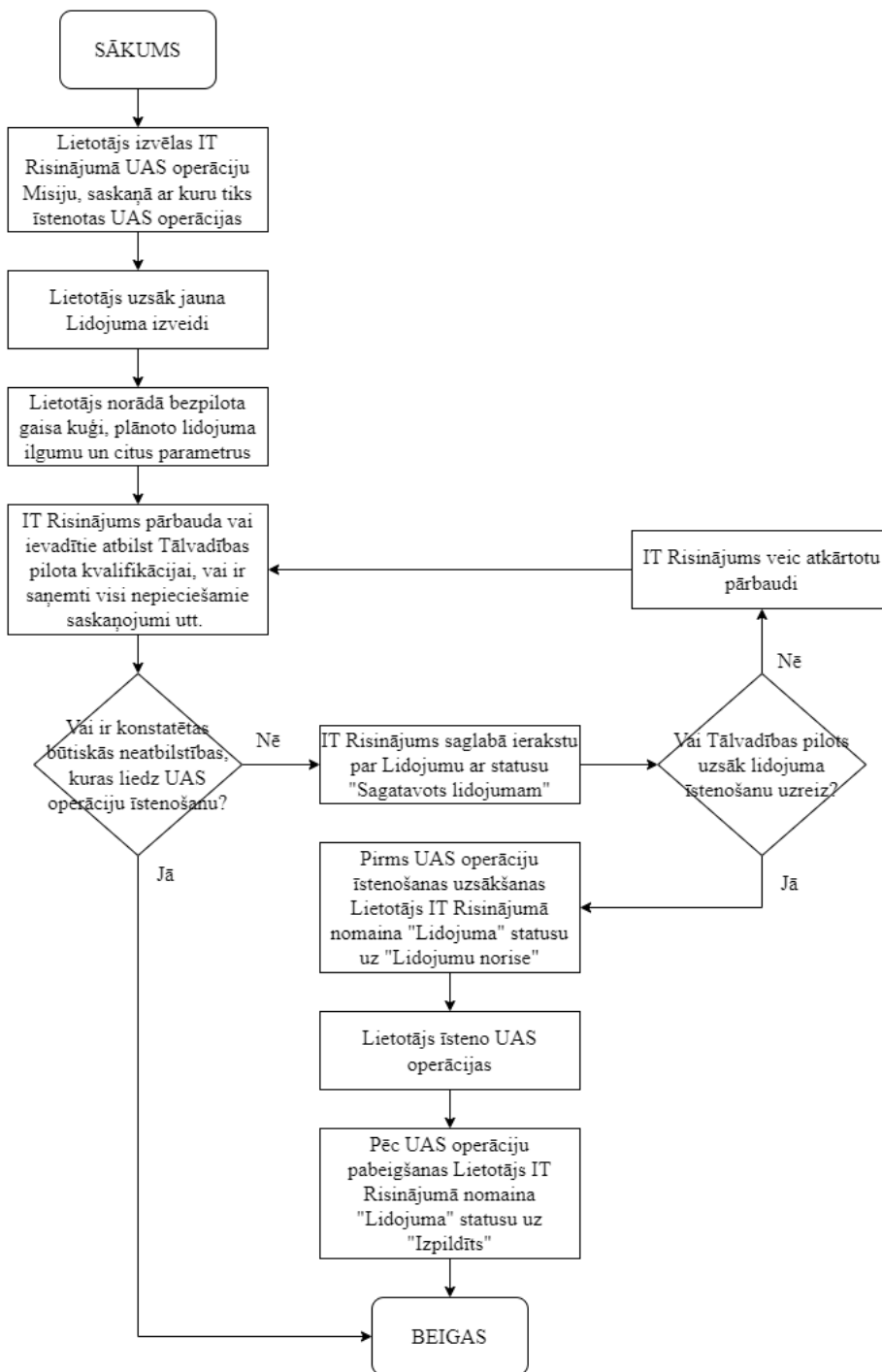

v_43_a / v_47_a

Modulis C2: UAS operāciju saskaņošana

“Modulis C2: UAS operāciju saskaņošana” ir vairāku apakšmoduļu apkopojums, kurš nodrošina UAS operāciju saskaņošanu dažādās operacionālās vidēs, piemēram, nekontrolējamā gaisa telpā ārpus lidlauku vides, lidlauku vidē un citos.

Modulis C2 sastāv no šādiem apakšmoduļiem:

- C2.1 – UAS operāciju saskaņošana ar UAS ģeogrāfisko zonu pārvaldniekiem;
- C2.2 – UAS operāciju koordinācija lidlaukos ar ATC vai AFIS;
- C2.3 – Citi risinājumi.

Šajā dokumentā tiek apskatīta tikai UAS operāciju saskaņošana ar UAS ģeogrāfisko zonu pārvaldniekiem.

Apakšmodulis TC 02.01: UAS operāciju saskaņošana ar UAS ģeogrāfisko zonu pārvaldniekiem

UAS operāciju pieteikums saskaņošanai UAS ģeogrāfiskās zonas pārvaldniekam tiek attēlots, kā jauns Paziņojums, kuru apstrādājot IT Risinājumā tiek izveidots Ieraksts par Lēmumu.

Tabula 12.2

UAS operāciju saskaņošanas pieteikumu statusi IT Risinājumā

Statusa nosaukums	Apraksts
Jauns	Paziņojums ir izveidots un nodots Saņēmējam. Paziņojums nav atvērts.
Izskatīšanā	Šis statuss nozīmē, ka Ieraksts tiek izskatīts – tas tiek iestādīts automātiski, tiklīdz Lietotājs (CAA) uzsāk Pieteikuma izskatīšanu.
Noraidīts.Precizēšana	Ieraksta apstrāde ir rezultējusies ar noraidošu Lēmumu. No Ixsniedzēja tiek pieprasīti papildu dati, precizējumi.
Noraidīts	Ieraksta apstrāde ir rezultējusies ar noraidošu Lēmumu.
Apstiprināts	Ieraksta apstrāde ir rezultējusies ar pozitīvu Lēmumu.
Apstiprināts ar nosacījumiem	Ieraksta apstrāde ir rezultējusies ar pozitīvu Lēmumu, bet ir izvirzīti papildus nosacījumi, kas jāveic UAS ekspluatantam vai tāl vadības pilotam.
Atcelts pēc Iesniedzēja ierosinājuma	UAS operāciju pieteicējs ir atsaucis savu pieteikumu.

Tabula 12.3

Ilustrācija UAS ģeogrāfisko zonu pārvaldnieku sniegto saskaņojumu daudzveidīgums

Pieteikums	Saskaņošana	Saskaņojuma / Lēmuma veids	Periodi
UAS operāciju pieteikums	Saskaņojums no UAS ģeogrāfiskās zonas #1001	Tikai uz pieteikumu	Uz visu periodu
			Uz atsevišķiem periodiem
		Uz visu UAS ģeogrāfisko zonu	Uz visu periodu
			Uz atsevišķiem periodiem
	Saskaņojums no UAS ģeogrāfiskās zonas #1003	Tikai uz pieteikumu	Uz visu periodu
			Uz atsevišķiem periodiem
		Uz visu UAS ģeogrāfisko zonu	Uz visu periodu
			Uz atsevišķiem periodiem
	Saskaņojums no UAS ģeogrāfiskās zonas #1004	Tikai uz pieteikumu	Uz visu periodu
			Uz atsevišķiem periodiem
		Uz visu UAS ģeogrāfisko zonu	Uz visu periodu
			Uz atsevišķiem periodiem

TC 02.01-01: UAS operācijas saskaņošana no UAS ģeogrāfiskās zonas pārvaldnieka puses

Procesa identifikators	TC 02.01-01
Process	UAS operācijas saskaņošana no UAS ģeogrāfiskās zonas pārvaldnieka puses
Pakalpojums	UAS operācijas saskaņošana no UAS ģeogrāfiskās zonas pārvaldnieka puses

Apraksts:

Šajā procesā UAS ģeogrāfiskās zonas pārvaldnieks saņem paziņojumu par izskatīšanai pieejamo UAS operāciju pieteikumu attiecīgajā UAS ģeogrāfiskajā zonā.

Procesa dalībnieki:

Lietotājs

Priekšnosacījumi procesa izpildei:

IT Risinājumā ir pieejama informācija par UAS ģeogrāfiskās zonas pārvaldnieku, kurš var IT Risinājumā veikt ierakstus par saskaņojuma būtību.

Iespējamie rezultāti:

- Pozitīvs rezultāts
Tiek pieņemts lēmums par UAS operācijas saskaņojumu no UAS ģeogrāfiskās zonas pārvaldnieka puses. Lēmums var būt pozitīvs vai negatīvs.
- Negatīvs rezultāts
Process ir pārtraukts/atcelts.
Piezīme: IT Risinājumā iestrādātiem algoritmiem ir jāveicina procesa pabeigšana ar pozitīvu rezultātu.

Saistītie procesi:

- TB 01.01-01-C: UAS ģeogrāfiskās zonas profila konfigurācija
- TC 01.01-01: UAS operācijas pieteikšana un saskaņošana

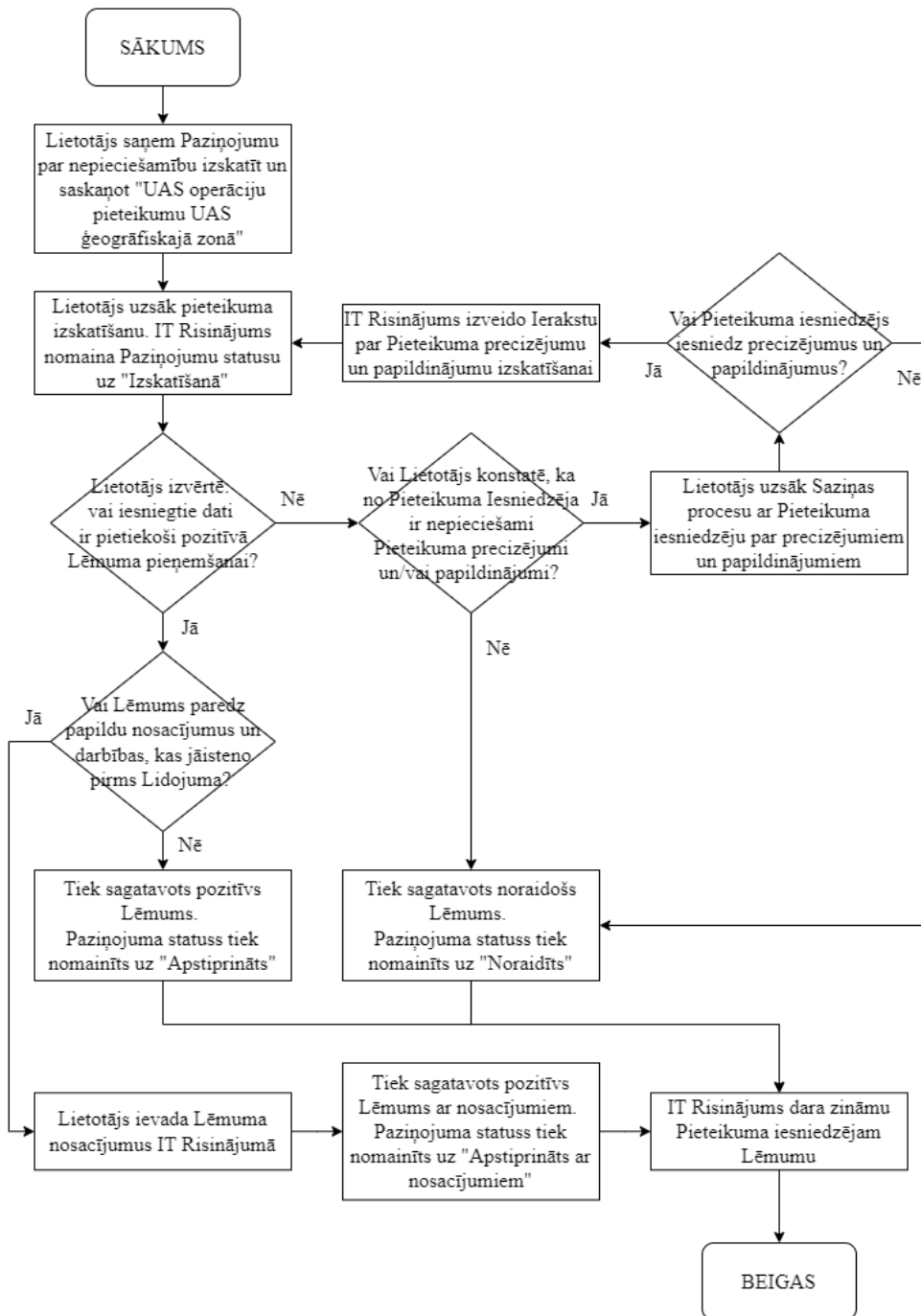

v_40_a

TC 02.01-04: Darbības ar UAS operāciju atļauju

Procesa identifikators	TA 02.01-04
Process	Darbības ar UAS operāciju atļauju
Pakalpojums	Darbības ar UAS operāciju atļauju

Apraksts:

Process “TC 02.01-04: Darbības ar UAS operāciju atļauju” ļauj UAS ģeogrāfisku zonu pārvaldniekiem pārvaldīt iepriekš izsniegto UAS operāciju atļauju statusu. Iespējamās darbības ir: apturēšana, atjaunošana, atsaukšana un grozīšana. Šīm darbībām ir šāda nozīme:

- Apturēšana – UAS operāciju atļaujas ierobežošana vai atsaukšana uz noteiktu laiku;
- Atjaunošana – darbība ir pretēja darbībai “Apturēšana”;
- Atsaukšana – UAS operāciju atļaujas anulēšana;
- Grozīšana – izmaiņu īstenošana iepriekš izsniegtajā UAS operāciju atļaujā.

Procesa dalībnieki:

Lietotājs

Priekšnosacījumi procesa izpildei:

Lietotājam ir piešķirtas tiesības IT Risinājumā veikt izmaiņas izsniegtu UAS operāciju saskaņojumu statusā.

Iespējamie rezultāti:

- Pozitīvs rezultāts
Tiek veikta iecerētā darbība ar UAS operāciju saskaņojumu.
- Negatīvs rezultāts
Process ir pārtraukts/atcelts.

Saistītie procesi:

- TC 02.01-01: UAS operācijas saskaņošana no UAS ģeogrāfiskās zonas pārvaldnieka puses

Darbības ar UAS operāciju atļauju

TC 02.01-04

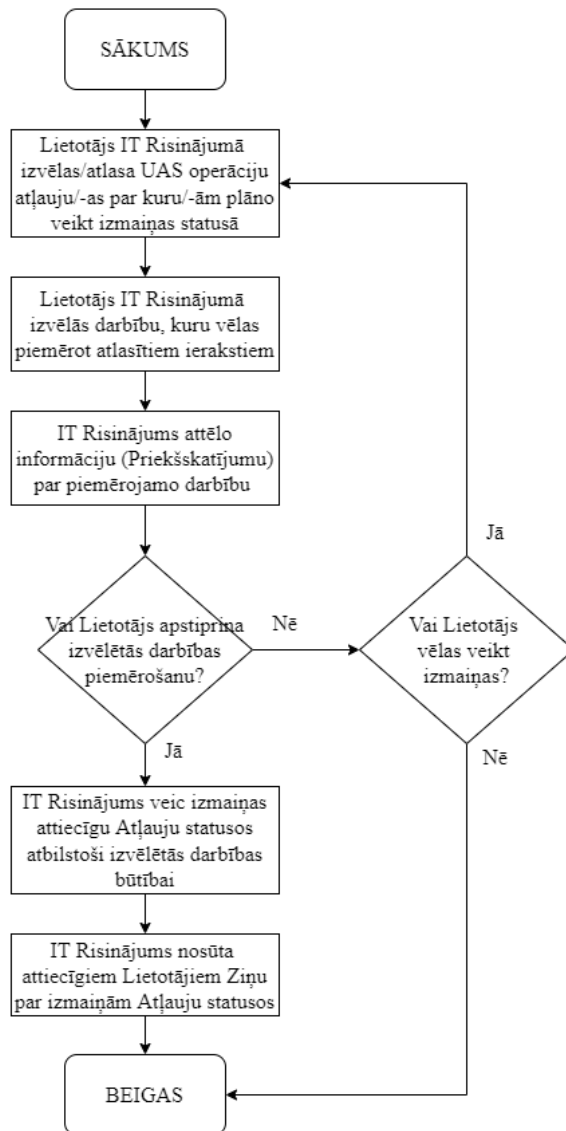

13. Pielikumi

Ministru kabineta 2021.gada 21.decembra noteikumi nr. 891 ""Valsts aģentūras "Civilās aviācijas aģentūra" publisko maksas pakalpojumu cenrādis" (izvilkums)

N.p.k	Pakalpojuma veids	Mērvienība	Cena bez PVN (euro)	PVN (euro)	Cena ar PVN (euro)	Cena ar PVN 2022.gadā	Cena ar PVN 2023.gadā
V. Bezpilota gaisa kuģu sistēmas							
25.	Bezpilota gaisa kuģa sistēmas ekspluatantu un sertificēšanai pakļautu bezpilota gaisa kuģu reģistrācija*						
25.1.	bezpilota gaisa kuģa sistēmas ekspluatanta reģistrācija	elektronisks apliecinājums	5.00	0.00	5.00	5.00	5.00
25.2.	sertificēšanai pakļauta bezpilota gaisa kuģa reģistrācija	reģistrācijas apliecība	50.00	0.00	50.00	50.00	50.00
26.	Bezpilota gaisa kuģa sistēmas ekspluatācijas deklarācijas, atļaujas un sertifikāti*						
26.1.	bezpilota gaisa kuģa sistēmas ekspluatācijas deklarācijas iesniegšana	apstiprinājums par deklarācijas saņemšanu un pilnīgumu	30.00	0.00	30.00	30.00	30.00

N.p.k	Pakalpojuma veids	Mērvienība	Cena bez PVN (euro)	PVN (euro)	Cena ar PVN (euro)	Cena ar PVN 2022.gadā	Cena ar PVN 2023.gadā
26.2.	bezpilota gaisa kuģa sistēmas ekspluatanta iesnieguma izvērtējums, balstoties uz iepriekš definētu riska izvērtējumu (PDRA)	atbilstību/ neatbilstību izvērtējums	50.00	0.00	50.00	50.00	50.00
26.3.	bezpilota gaisa kuģa sistēmas ekspluatanta iesnieguma izvērtējums bez iepriekš definēta riska izvērtējuma	atbilstību/ neatbilstību izvērtējums	200.00	0.00	200.00	200.00	200.00
26.4.	ekspluatācijas atļaujas izsniegšana	ekspluatācijas atļauja	25.00	0.00	25.00	25.00	25.00
26.5.	tāda bezpilota gaisa kuģa sistēmas ekspluatanta uzraudzība, kuram piešķirta ekspluatācijas atļauja	uzraudzības programmas gada maksa	50.00	0.00	50.00	50.00	50.00
26.6.	bezpilota gaisa kuģa sistēmas ekspluatanta sākotnējā novērtēšana vieglo bezpilota gaisa kuģu ekspluatanta sertifikāta (LUC)	atzinums par atbilstību/ neatbilstību prasībām	900.00	0.00	900.00	900.00	900.00

N.p.k	Pakalpojuma veids	Mērvienība	Cena bez PVN (euro)	PVN (euro)	Cena ar PVN (euro)	Cena ar PVN 2022.gadā	Cena ar PVN 2023.gadā
	saņemšanai						
26.7.	vieglo bezpilota gaisa kuģu ekspluatanta sertifikāta (LUC) izsniegšana	sertifikāts	100.00	0.00	100.00	100.00	100.00
26.8.	vieglo bezpilota gaisa kuģu sistēmas ekspluatanta sertifikāta (LUC) grozīšana	sertifikāts	500.00	0.00	500.00	500.00	500.00
26.9.	vieglo bezpilota gaisa kuģu ekspluatantu sertifikāta (LUC) turētāja uzraudzība	uzraudzības programmas gada maksa	300.00	0.00	300.00	300.00	300.00
26.10.	vieglo bezpilota gaisa kuģu ekspluatantu sertifikāta (LUC) turētāja novērtēšana atbilstoši uzraudzības ciklam	audita ziņojums	50.00	0.00	50.00	50.00	50.00

N.p.k	Pakalpojuma veids	Mērvienība	Cena bez PVN (euro)	PVN (euro)	Cena ar PVN (euro)	Cena ar PVN 2022.gadā	Cena ar PVN 2023.gadā
26.11.	gaisa kuģu modeļu kluba vai apvienības iesnieguma izvērtējums un ekspluatācijas atļaujas izsniegšana	ekspluatācijas atļauja	20.00	0.00	20.00	20.00	20.00
27.	Tālvadības pilotu teorētisko zināšanu klātienē eksāmena kārtošana, sertifikāta izdošana*						
27.1.	atvērtās kategorijas A2 apakškategorijas tālvadības pilota teorētisko zināšanu klātienē eksāmena kārtošana	klātienē eksāmens	10.00	0.00	10.00	10.00	10.00
27.2.	atvērtās kategorijas A2 apakškategorijas tālvadības pilota kompetences sertifikāta izsniegšana	sertifikāts	5.00	0.00	5.00	5.00	5.00
27.3.	specifiskās kategorijas tālvadības pilota teorētisko zināšanu klātienē eksāmena kārtošana	klātienē eksāmens	15.00	0.00	15.00	15.00	15.00

N.p.k	Pakalpojuma veids	Mērvienība	Cena bez PVN (euro)	PVN (euro)	Cena ar PVN (euro)	Cena ar PVN 2022.gadā	Cena ar PVN 2023.gadā
27.4.	specifiskās kategorijas tāl vadības pilota teorētisko zināšanu klātienēs sertifikāta izsniegšana	sertifikāts	5.00	0.00	5.00	5.00	5.00
28.	Atzītās struktūras bezpilota gaisa kuģa jomā novērtēšana, apliecības izsniegšana. Deklarācijas iesniegšana par tāl vadības pilotu praktisko apmācību un prasmju novērtēšanas operācijām, uz kurām attiecas standarta scenāriji*						
28.1.	atzītās struktūras novērtēšana	atbilstību/neatbilstību izvērtējums	450.00	0.00	450.00	450.00	450.00
28.2.	atzītās struktūras apstiprināšana	apliecība	50.00	0.00	50.00	50.00	50.00
28.3.	atzītās struktūras apliecības nosacījumu grozīšana	apliecība	50.00	0.00	50.00	50.00	50.00
28.4.	atzītās struktūras uzraudzība	uzraudzības programmas gada maksa	110.00	0.00	110.00	110.00	110.00
28.5.	atzītās struktūras novērtēšana atbilstoši uzraudzības ciklam	audita ziņojums	80.00	0.00	80.00	80.00	80.00
28.6.	atzītās struktūras instruktoru un novērtētāju kvalifikācijas pārbaude	klātienēs eksāmens	15.00	0.00	15.00	15.00	15.00

N.p.k	Pakalpojuma veids	Mērvienība	Cena bez PVN (euro)	PVN (euro)	Cena ar PVN (euro)	Cena ar PVN 2022.gadā	Cena ar PVN 2023.gadā
28.7.	atzītās struktūras instruktoru un novērtētāju kvalifikācijas sertifikātu izsniegšana	sertifikāts	10.00	0.00	10.00	10.00	10.00
28.8.	deklarācijas iesniegšana par tāl vadības pilotu praktisko apmācību un prasmju novērtēšanu bezpilota gaisa kuģa operācijām, uz kurām attiecas standarta scenāriji	apstiprinājums par deklarācijas saņemšanu un pilnīgumu	20.00	0.00	20.00	20.00	20.00
28.9.	tāda bezpilota gaisa kuģu sistēmu ekspluatanta uzraudzība, kurš iesniedzis deklarāciju par tāl vadības pilotu praktisko apmācību un prasmju novērtēšanu bezpilota gaisa kuģa operācijām, uz kurām attiecas standarta scenāriji	uzraudzības programmas gada maksa	20.00	0.00	20.00	20.00	20.00

Vieta piezīmēm

Vieta piezīmēm